

D-Link Quick Installation Guide

This product can be set up using any current web browser, i.e., Internet Explorer 6, Netscape Navigator 6.2.3, Mozilla or Firefox.

DSL-524T
ADSL2+ Router

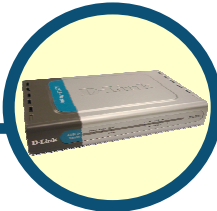

Before You Begin

Make sure you have all the necessary information and equipment on hand before beginning the installation.

Check Your Package Contents



DSL-524T ADSL Router



CD-ROM (containing User Manual)



Ethernet (CAT5 UTP) Cable



Telephone



Power Adapter



Using a power supply with a different voltage rating will damage and void the warranty for this product.

If any of the above items is missing, please contact your reseller.

1

Connecting the Router to Your Computer

- A.** First, connect the power adapter to the **receptor** at the back panel of the DSL-524T and then plug the other end of the power adapter to a wall outlet or power strip. The Power LED will turn **ON** to indicate proper operation.
- B.** Insert one end of the Ethernet cable into any **Ethernet port** on the back panel of the DSL-524T and the other end of the cable to an **Ethernet Adapter** or available Ethernet port on your computer.
- C.** Insert one end of the **Telephone cable** into the **ADSL port** on the rear panel of the Router and insert the other end into the wall socket. If you need to install a low pass filter, follow the instructions of your ISP.

Connecting the DSL-524T to your network

Rear Panel Connections

All cable connections to the Router are made at the rear panel. Connect the power adapter here to power on the Router. Use the Reset button to restore the settings to the factory default values in the next chapter for instructions on using the reset button.

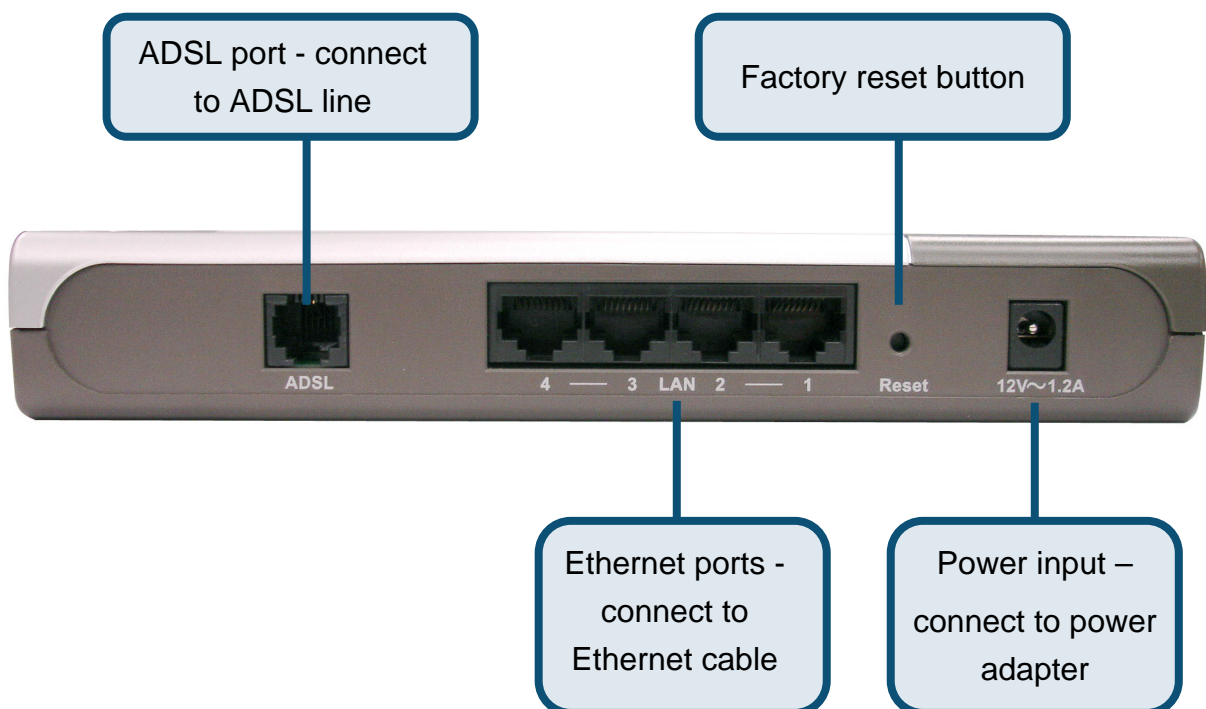

1

Connecting the Router to Your Computer

Front Panel Connections

The LED indicators on the front panel include the **Power**, **Status**, **ADSL** and **Ethernet** indicators.

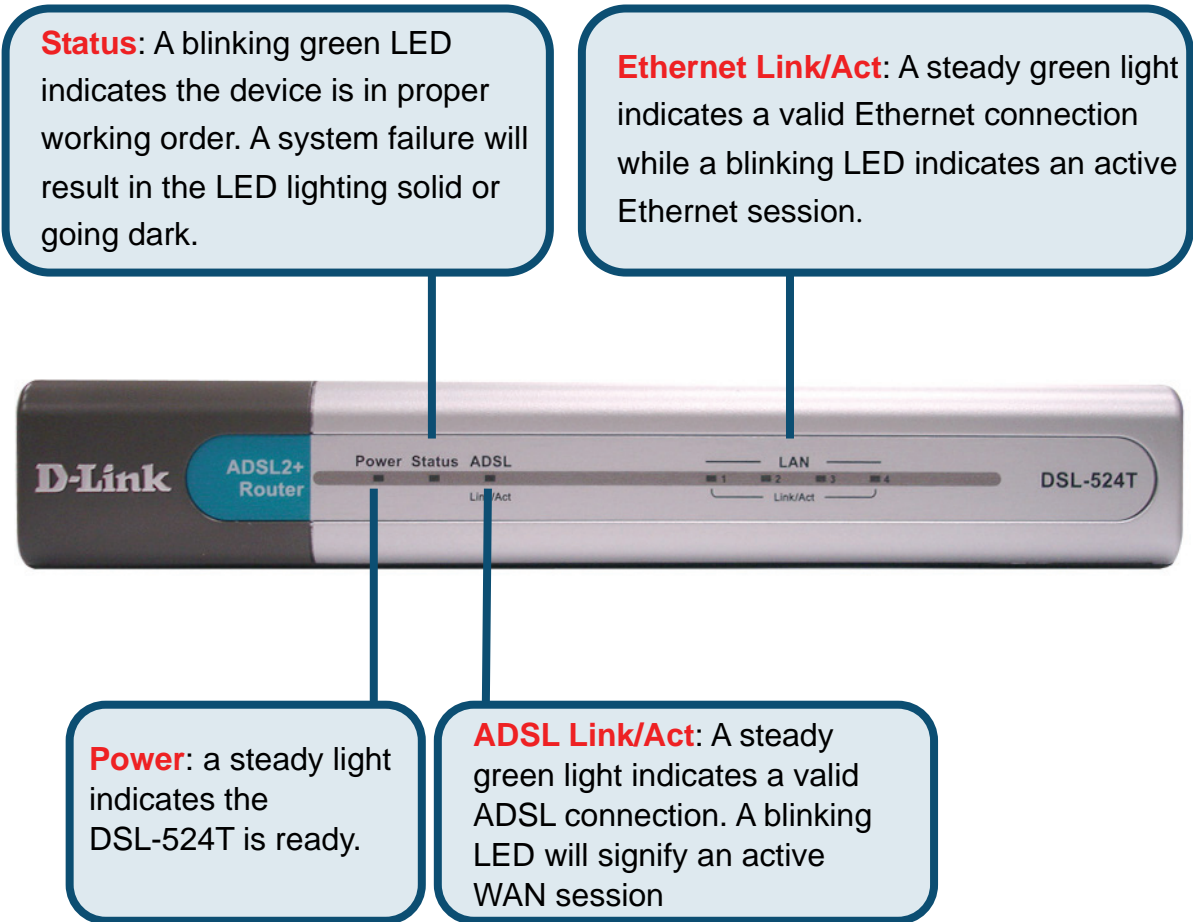

Your setup should resemble the one shown below.

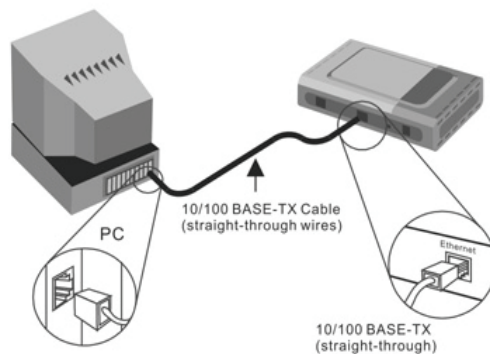

2

Configuring the Router

You can select two methods to configure your new router. The first method is by using **D-Link Click'n Connect Utility**, which is included on the CD designed to run on Windows XP/2000. Just follow the instructions step by step to configure your router for Internet access for the first time.

The second method is to use your Web browser to access the web pages used to setup the Router, your computer must be configured to **"Obtain an IP address automatically"**, that is, you must change the IP network settings of your computer so that it is a **DHCP Client**. If you are using **Windows XP** and do not know how to change your network settings, skip ahead to the Appendix and read the instructions provided. You may also read the User Manual for instructions on changing IP settings for computers running Windows operating systems.

The image shows a screenshot of a Microsoft Internet Explorer browser window. The address bar contains the URL `http://192.168.1.1`. A callout box points to the address bar with the text: "Open your Web browser and type 'http://192.168.1.1' into the URL address box. Then press the Enter or Return key. The Login page appears." The main content area of the browser displays a login page titled "Connect to 192.168.1.1". The page has a "WebAdmin" section with a "User name:" field containing "admin" and a "Password:" field with masked characters. A "Remember my password" checkbox is present and unchecked. "OK" and "Cancel" buttons are at the bottom of the login form. A callout box points to the "admin" text in the user name field with the text: "Type 'admin' for the User Name and 'admin' in the Password field." A third callout box points to the "OK" button with the text: "Click OK".

2

Configuring the Router (continued)

Once you have logged in, the **Home** directory tab is prominent with the **Setup Wizard** menu displayed. Most users will be able to use the Setup Wizard to establish the ADSL connection to your ISP. To begin using the Setup Wizard, click on the **Run Wizard** button in the middle of the web page. A pop-up menu will appear. This pop-up menu is the **Setup Wizard**. The Setup Wizard procedure consists of four general steps:

1. Choose your time zone
2. Set Internet Connection
3. Restart

When you setup the Internet connection, you will need to enter information provided by your ISP. The type of information you need depends on the type of connection you are setting up.

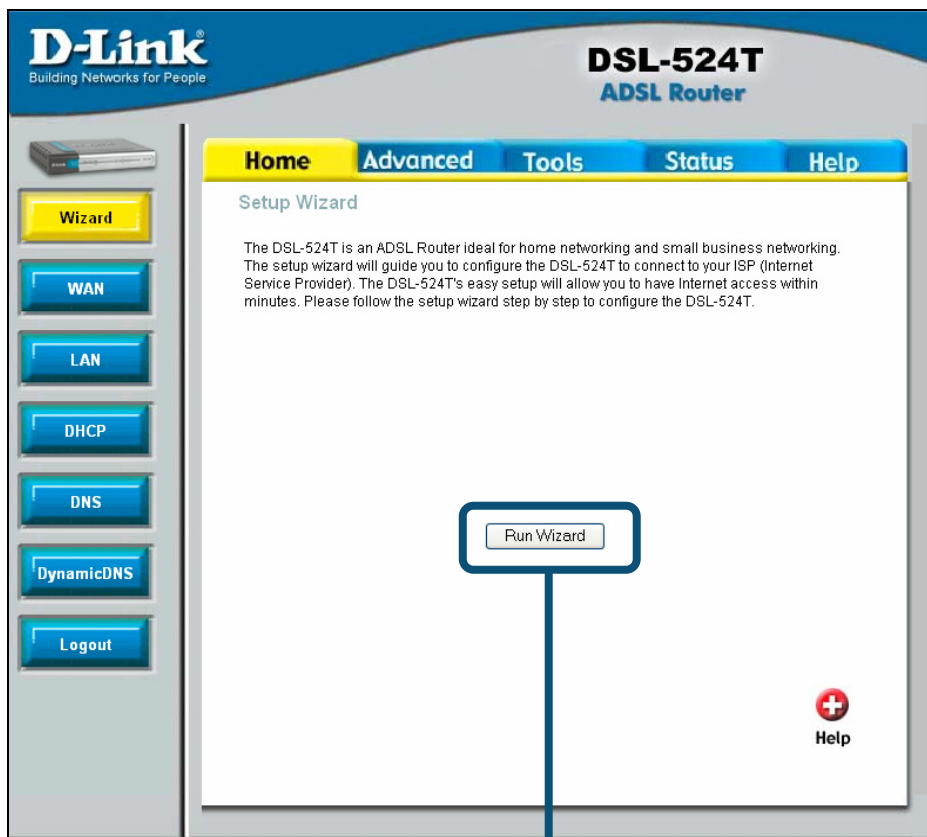

Click on the **Run Wizard** button.

2

Configuring the Router (continued)

The first Setup Wizard menu lists a summary of the steps required to complete the setup. Click the **Next** button to begin setup.

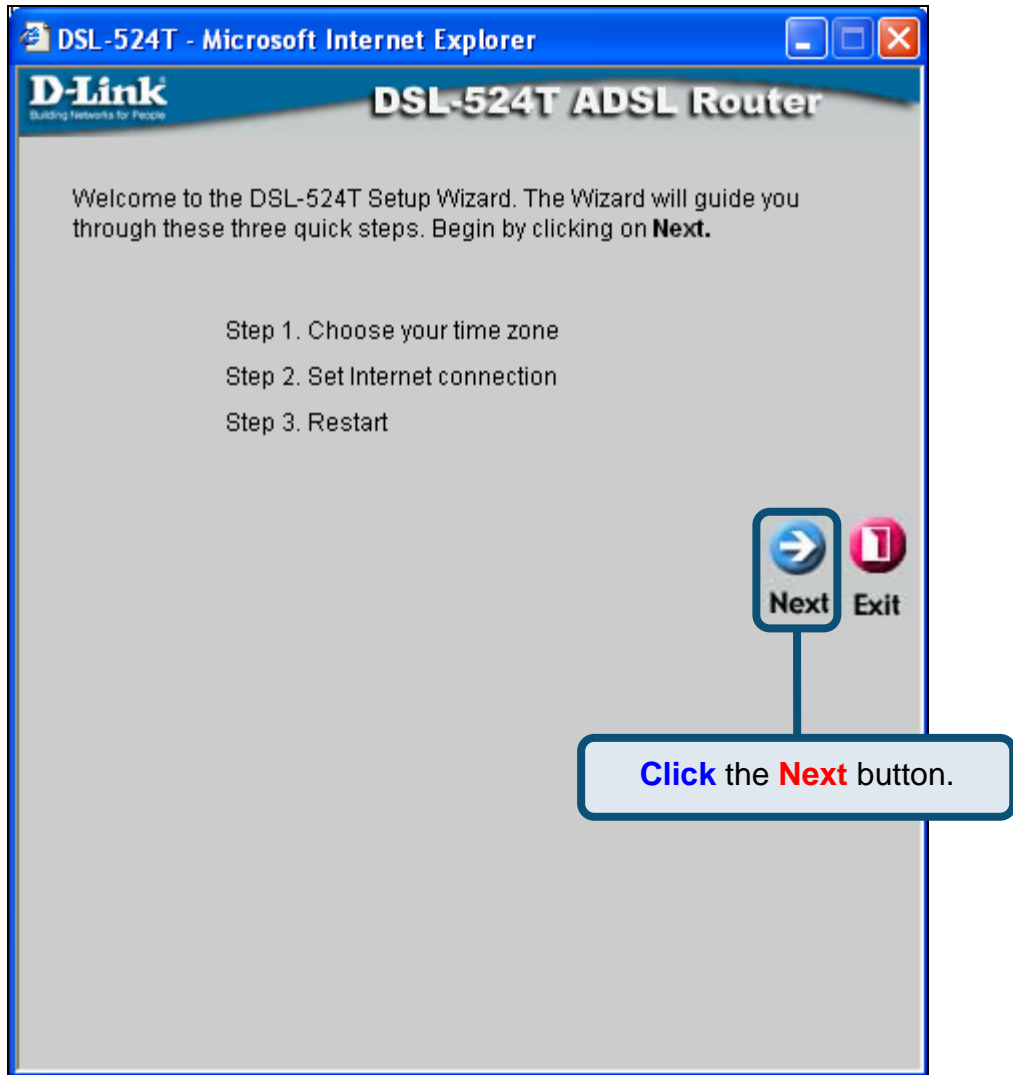

2

Configuring the Router (continued)

Now configure the **Time Zone** used for the Router's system clock. Select the appropriate time zone and **Daylight Saving Time** setting for your location.

DSL-524T - Microsoft Internet Explorer

D-Link
Building Networks for People

DSL-524T ADSL Router

Choose Time Zone

Select the appropriate time zone for your location and click **Next** to continue.

(GMT+08:00) Beijing, ChongQing, Urumqi

Back Next Exit

Select the **Time Zone** you are located in by using the pull-down menu.

Click the **Next** button.

2

Configuring the Router (continued)

Next you will **Set the Internet Connection Type** for the WAN interface. Your ISP has given this information to you. If you do not know what type of connection to use, exit the Setup Wizard and contact your ISP for the information. The Setup wizard menu that appears when you click the **Next** button depends on what connection type you select.

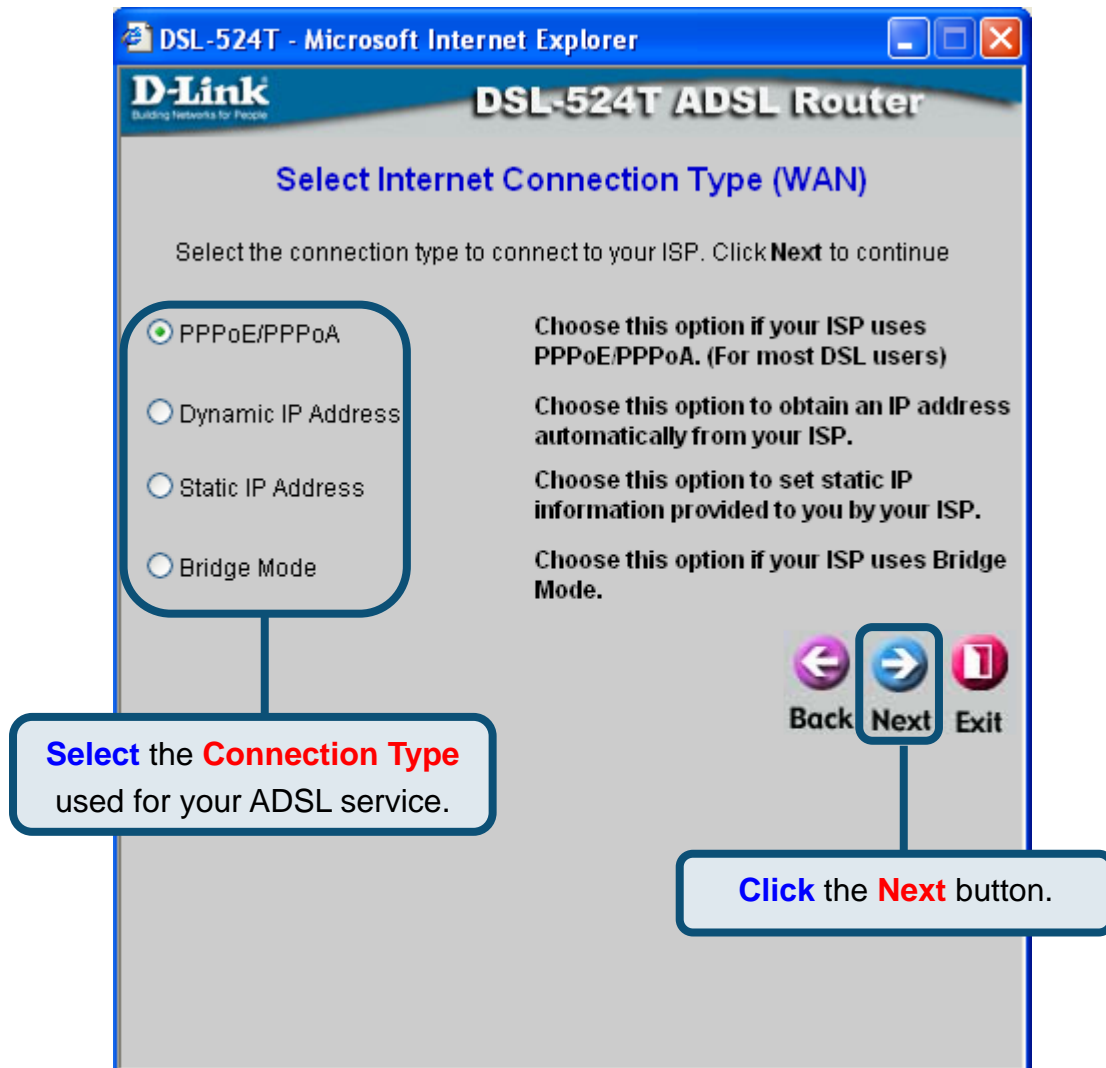

2

Configuring the Router (continued)

PPPoE/PPPoA Connections

If you selected the PPPoE/PPPoA connection type in the previous menu, you will see the Setup Wizard menu pictured here. Type in the **Username** and **Password** used to identify and verify your account to the ISP. Enter the VPI and VCI numbers that have been provided by your ISP. Select the **Connection Type** used for encapsulation specific to your service. Click **Next** when you are ready to continue to the Setup Completed menu.

If you are not sure what **Connection Type**, **VPI** and **VCI** to use, please check with your ISP.

The screenshot shows the configuration page for a D-Link DSL-524T ADSL Router. The page title is "Set PPPoE / PPPoA". Below the title, there is a instruction: "Enter the PPPoE/PPPoA information provided to you by your ISP. Click **Next** to continue." The form contains the following fields:

- User Name: A text input field containing "username".
- Password: A password input field with masked characters "••••".
- VPI: A text input field containing "8".
- VCI: A text input field containing "35".
- Connection Type: A pull-down menu currently showing "PPPoE LLC".

At the bottom of the form, there are three buttons: "Back" (left arrow), "Next" (right arrow), and "Exit" (stop sign). The "Next" button is highlighted with a blue border.

Callout boxes provide the following instructions:

- Type the Username and Password for your ISP account.** (Points to the User Name and Password fields)
- Enter the VPI and VCI numbers that have been provided by your ISP.** (Points to the VPI and VCI fields)
- Choose the correct Connection Type from the pull-down menu. The user may choose between PPPoA VC-Mux, PPPoE LLC or PPPoA LLC, as instructed by your ISP.** (Points to the Connection Type dropdown)
- Click the Next button. Skip ahead to the Setup Completed menu below.** (Points to the Next button)

2

Configuring the Router (continued)

Dynamic IP Address Connections

For this connection type, the user may choose **Bridged IP LLC** or **Bridged IP VC-Mux**. Both of these connections require the user to have additional software located on their computer to negotiate the connection with the ISP. Both **Bridged** modes will automatically set the network connections. If you selected the Dynamic IP Address connection type, select the **Connection Type** used for encapsulation and if you have been instructed to change the **VPI** number and **VCI** number, type in the new values. Click **Next** when you are ready to continue the Setup Completed menu.

The screenshot shows the configuration page for a D-Link DSL-524T ADSL Router. The page title is "Set Dynamic IP Address". Below the title, there is a note: "The **Clone MAC Address** is used to copy the MAC address of your Ethernet adapter to the DSL-524T. Click **Next** to continue." The form contains the following fields and options:

- VPI**: Input field with the value "8".
- VCI**: Input field with the value "35".
- Connection Type**: A dropdown menu currently set to "1483 Bridged IP LLC".
- Cloned MAC Address**: An empty input field.
- Clone MAC Address**: A button located below the Cloned MAC Address field.
- Navigation buttons**: "Back", "Next", and "Exit" buttons at the bottom right.

Four callout boxes provide instructions:

- Top Left:** "Enter the **VPI** and **VCI** numbers that have been provided by your ISP." (Points to VPI and VCI fields)
- Top Right:** "Select the Encapsulation as **1483 Bridged IP LLC** or **1483 Bridged IP VcMux** as instructed by your ISP." (Points to the Connection Type dropdown)
- Bottom Left:** "The Cloned MAC Address field is used to copy the MAC Address of your Ethernet Adapter to the router. Enter the **MAC Address** into the space provided and click the **Clone Mac Address** button." (Points to the Cloned MAC Address field and the Clone MAC Address button)
- Bottom Right:** "Click the **Next** button to skip ahead to the Setup Completed menu." (Points to the Next button)

2

Configuring the Router (continued)

Bridged Connections

Bridged is used to set the Bridged mode for the Router. This window is for users who have software on their computer or other network device to take the connection from your ISP. You may change the PVC (Permanent Virtual Channel) settings and the Connection Type.

The screenshot shows the 'Setting Bridge Mode' configuration page for a D-link DSL-524T ADSL Router. The page is displayed in a Microsoft Internet Explorer browser window. The title bar reads 'DSL-524T - Microsoft Internet Explorer'. The page header includes the D-link logo and the text 'DSL-524T ADSL Router'. The main heading is 'Setting Bridge Mode'. Below the heading, there is a paragraph: 'Enter the bridge information provided to you by your ISP. Click **Next** to continue.'

The configuration fields are:

- VPI: 8
- VCI: 35
- Connection Type: 1483 Bridged IP LLC (selected from a dropdown menu)

At the bottom of the page, there are three buttons: 'Back', 'Next', and 'Exit'. The 'Next' button is highlighted with a blue border.

Callout boxes provide instructions:

- Top right: Enter the **VPI** and **VCI** numbers that have been provided by your ISP.
- Bottom left: Select the **Connection Type** as **1483 Bridged IP LLC** or **1483 Bridged IP VC-Mux** as instructed by your ISP.
- Bottom right: Click the **Next** button. Skip ahead to the Setup Completed menu below.

2

Configuring the Router (continued)

Static IP Connections

Static IP is used to set the Static IP mode for the Router. Static IP is used whenever a known static IP address is assigned. The accompanying information such as the Subnet mask and the gateway should also be specified in order to be able to connect. These are the servers would enable you to have access to other web servers. Information entered here must come from your ISP. You may change the PVC (Permanent Virtual Channel) settings and the Encapsulation.

Enter the VPI and VCI numbers that have been provided by your ISP.

Type the IP addresses for the **WAN IP Address, Subnet Mask, ISP Gateway Address, Primary DNS Address** and/or **Secondary DNS Address**, as instructed by your ISP.

Select the Connection Type as **1483 Bridged IP LLC, 1483 Bridged IP VC-Mux, 1483 Routed IP LLC, 1483 Routed IP VC-Mux** or **IPoA**, as instructed by your ISP.

Click the Next button. Skip ahead to the Setup Completed menu below.

2

Configuring the Router (continued)

Setup Completed

All the settings for the ADSL connection are now completed. Click the **Restart** button to save the new settings and restart the Router. It will take about two minutes to restart the Router.

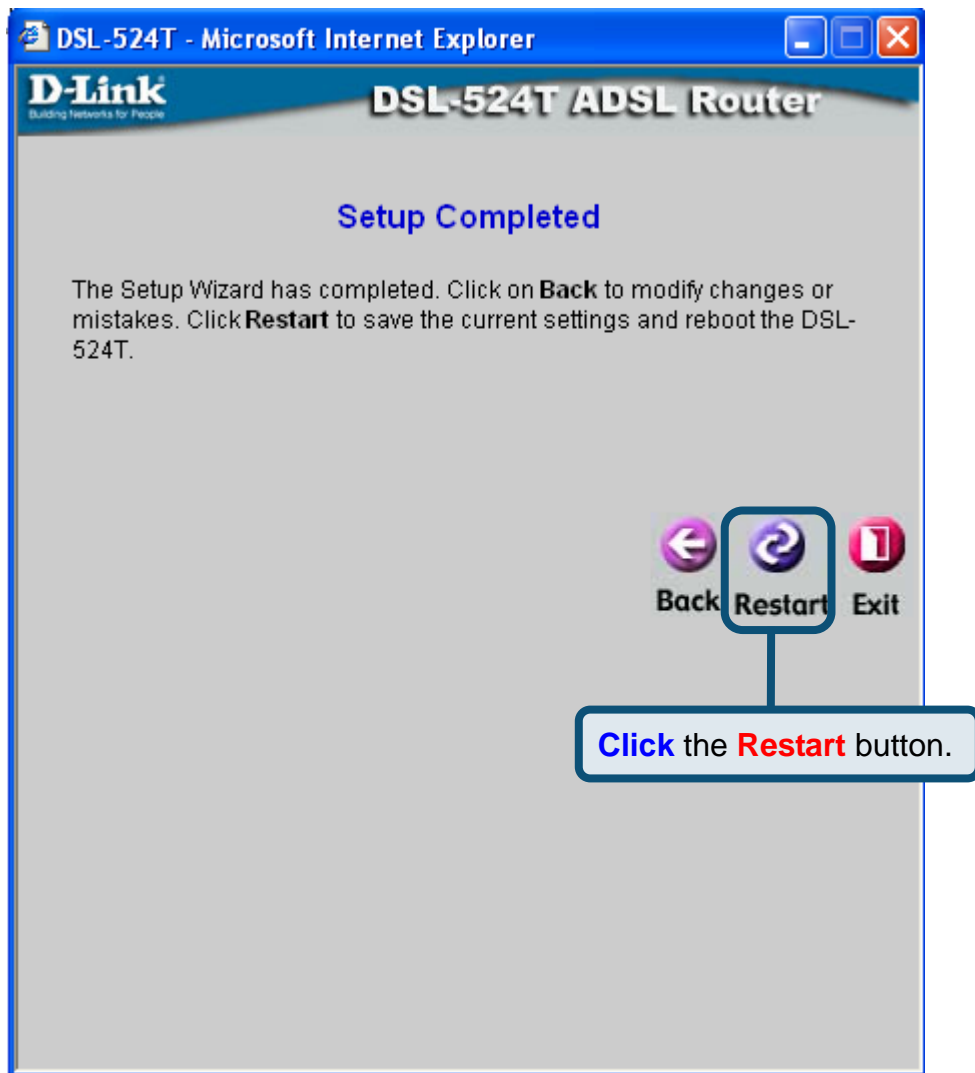

Click the **Exit** button when the message appears informing you that the “device has rebooted successfully”. You can now launch your web browser to access the Internet.

Configuring IP Settings in Windows XP

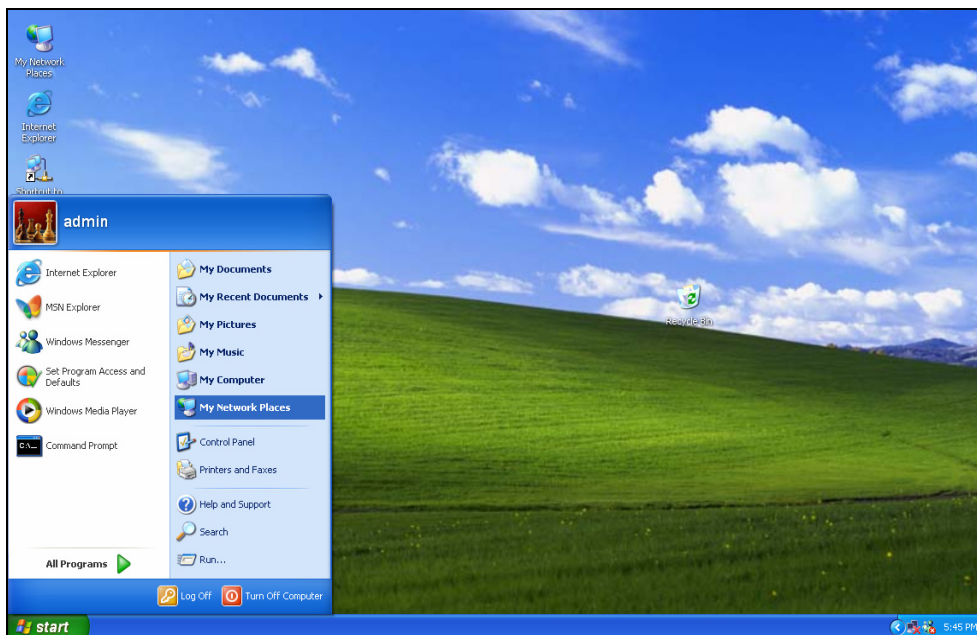

Use the following steps to configure a computer running Windows XP to be a DHCP client.

1. From the **Start** menu on your desktop, go to **Settings**, then click on **My Network Places**.

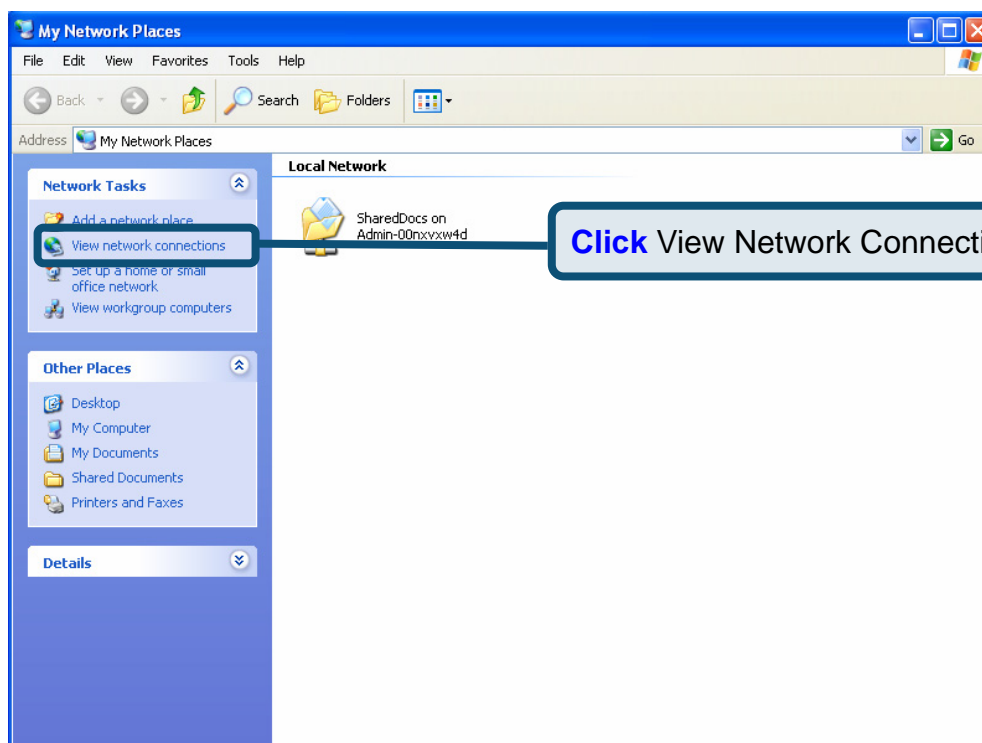

Right-click on the Local Area Connection icon and Select the Properties option from the pull-down menu.

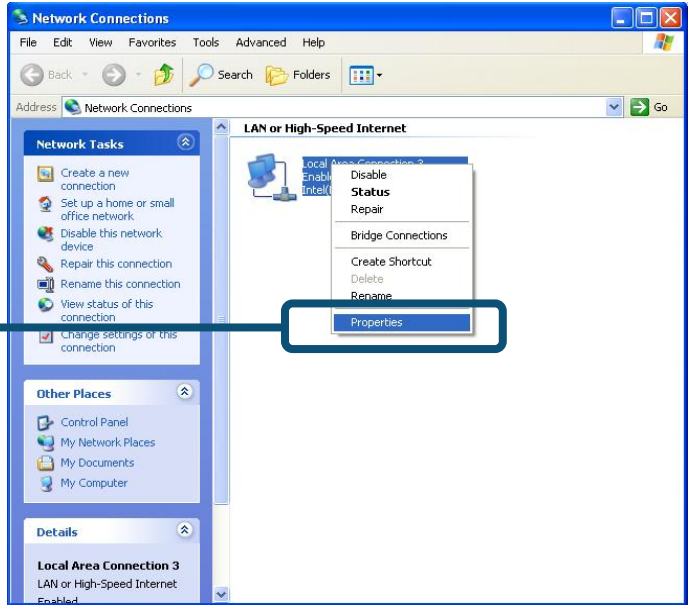

- 2. In the **General** tab of the **Local Area Connection Properties** menu, highlight **Internet Protocol (TCP/IP)** under "This connection uses the following items:" by clicking on it once. Click on the **Properties** button.

Click Properties

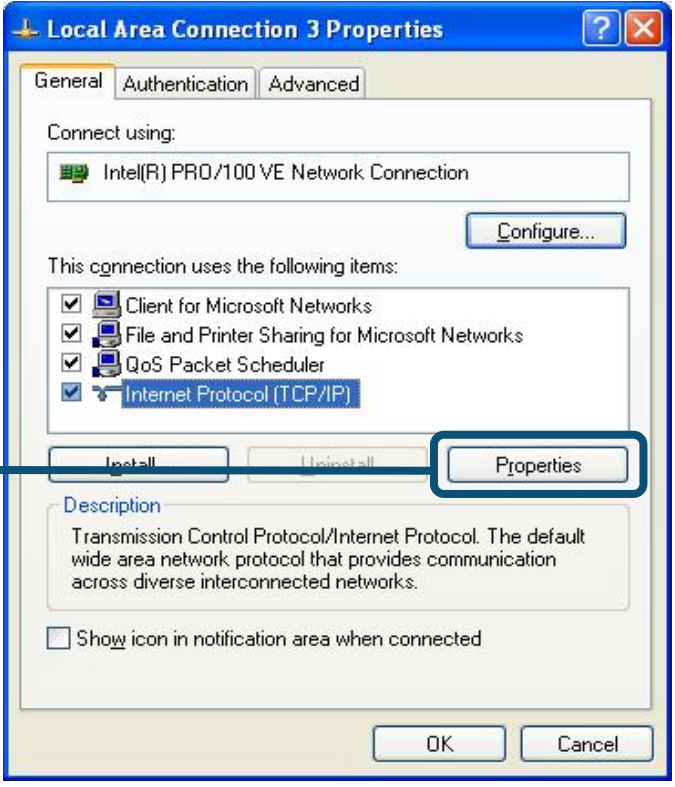

- 3. Select "**Obtain an IP address automatically**" by clicking once in the circle. Click the OK button.

Select **Obtain an IP address automatically** in the Internet Protocol (TCP/IP) Properties window

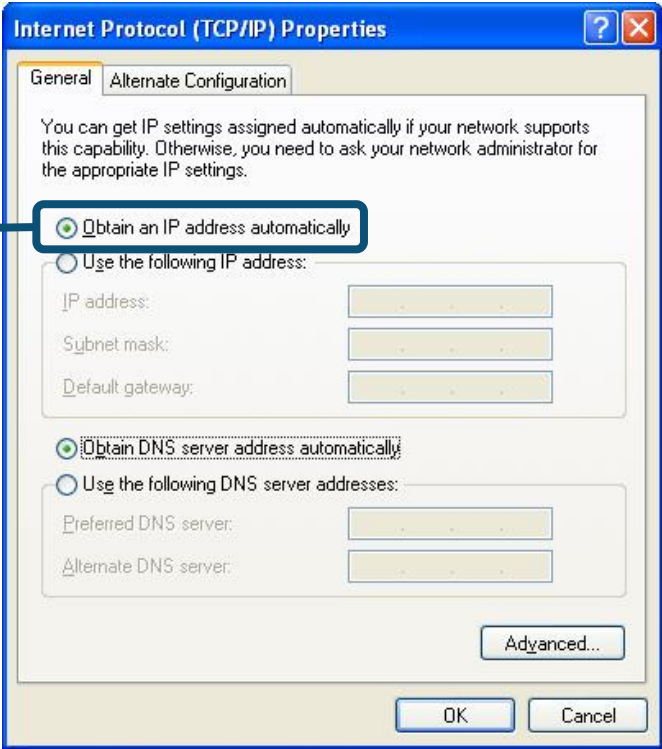

Your computer is now ready to use the Router's DHCP server.

For additional settings or information, refer to the **Advanced**, **Tools**, or **Status** tabs on the web-management interface; or to the manual located on the CD-ROM.

MEMO

Technical Support

You can find software updates and user documentation on the D-Link websites.

D-Link provides free technical support for customers within Canada, the United Kingdom, and Ireland.

Customers can contact D-Link technical support through our websites, or by phone.

For Customers within The United Kingdom & Ireland:

D-Link UK & Ireland Technical Support over the Telephone:

08456 12 0003 (United Kingdom)

+44 8456 12 0003 (Ireland)

Lines Open

8.00am-10.00pm Mon-Fri

10.00am-7.00pm Sat & Sun

D-Link UK & Ireland Technical Support over the Internet:

<http://www.dlink.co.uk>

<ftp://ftp.dlink.co.uk>

For Customers within Canada:

D-Link Canada Technical Support over the Telephone:

1-800-361-5265 (Canada)

Mon. to Fri. 7:30AM to 9:00PM EST

D-Link Canada Technical Support over the Internet:

<http://support.dlink.ca>

email: support@dlink.ca





Important Information

Important information regarding your internet subscription

Users who subscribe to limited or "pay as you use" broadband internet access.

In the WAN configuration settings, there is a parameter called Maximum idle timer. This parameter controls how many seconds of inactivity before dropping connection to the internet. The default setting is "0" which disables this functionality and the internet will be connected all the time. We suggest that you should change the Maximum idle timer to "300" (5 minutes) so that the device will drop the line after 5 minutes of inactivity and keep usage costs down.

Users who subscribe to unlimited broadband internet access.

You can just leave this parameter unchanged or enable Auto-reconnect to be always on line.

Technical Notes:

The Maximum idle timer is only relevant if your ISP is using PPPoE connection.

Information importante concernant votre abonnement internet

Aux utilisateurs qui ont souscrit un abonnement limité ou avec paiement uniquement à l'utilisation Au niveau du paramétrage de la configuration WAN, il y a un paramètre appelé Maximum idle timer. Ce paramètre contrôle le nombre de secondes d'inactivité avec la coupure de la connexion à Internet.

Le paramètre par défaut est à "0", ce qui dévalide cette fonctionnalité et vous connecte à internet tout le temps. Nous vous conseillons de changer le Maximum idle timer à "300" (5 minutes) de sorte que la ligne soit coupée après 5 minutes d'inactivité pour limiter les coûts.

Aux utilisateurs qui ont souscrit un abonnement internet illimité.

Vous pouvez laisser ce paramètre à 0 ou valider l'Auto-reconnexion pour toujours être en ligne.

Note technique :

Le Maximum idle timer est utile uniquement si votre FAI utilise une connexion PPPoE.

Informazione importante riguardante la registrazione in internet

Per gli utenti che sottoscrivono un abbonamento Internet broadband limitato o a "pagamento per il traffico dati effettuato" Nelle impostazioni della configurazione WAN, c'è un parametro chiamato Maximum idle timer. Questo parametro controlla i secondi di inattività prima di chiudere la connessione ad Internet. L'impostazione di default è "0" che disabilita questa funzione cosicché la connessione ad Internet è sempre attiva in ogni momento. Sugeriamo di cambiare il parametro di Maximum idle timer a "300" (5 minuti) cosicché il dispositivo fermerà la connessione dopo 5 minuti di inattività. In questo modo il costo della telefonate sarà ridotto.

Per gli utenti che sottoscrivono un abbonamento Internet broadband illimitato.

E' possibile lasciare questo parametro invariato o abilitare la funzione di auto-connessione per rimanere sempre connessi

Nota Tecnica :

Il parametro Maximum idle timer è rilevante solo se l'ISP utilizza una connessione PPPoE

Información importante acerca de la subscripción a Internet

Los usuarios suscritos, en los parámetros de configuración WAN, a un acceso a Internet de banda ancha limitado o de "pago por uso", encontrarán un parámetro llamado Maximum idle timer. Este parámetro controla cuántos segundos de inactividad se permiten antes de que se interrumpa la conexión a Internet. El valor por defecto es "0", y desactiva esta funcionalidad, con lo que se estará conectado ininterrumpidamente a Internet. Se recomienda que se modifique el valor de Maximum idle timer a "300" (5 minutos); así el dispositivo cortará la línea tras 5 minutos de inactividad y se reducirán los costes por uso.

Los usuarios suscritos a un acceso a internet de banda ancha ilimitado pueden dejar este parámetro como se encuentra o bien activar Auto-reconnect para estar siempre conectados.

Notas técnicas:

Maximum idle timer sólo es relevante si el ISP usa una conexión PPPoE.



RECYCLABLE

WICHTIGE Hinweise zur Internet-Verbindung

Beachten Sie bitte, dass bei dem Einsatz eines Routers hohe Verbindungskosten entstehen können.

Sie müssen die Einstellungen des Routers Ihrem Tarif und Ihren Surfgewohnheiten anpassen, um zusätzliche Kosten zu vermeiden. Insbesondere dann, wenn sie einen Tarif nutzen, bei dem Ihnen die Kosten auf der Basis Ihrer Online-Zeit in Rechnung gestellt werden (zeitbasierend), müssen Sie Ihren Router durch korrekte Einstellung dazu veranlassen, die Verbindung bei Inaktivität zu trennen.

Bei Nutzung eines Tarifs der auf einem festgelegten Volumen (übertragene Datenmenge) beruht, sollten Sie entsprechende Einstellungen verwenden. Auch bei der Nutzung einer Flatrate (Volumen und Zeit unabhängiger Tarif) ist die richtige Wahl der Routereinstellung vorzunehmen.

Nach Durchführung der Einstellungen sollten Sie sich vergewissern, dass Ihre Einstellungen vom Gerät übernommen worden sind. Am besten können Sie dies prüfen, indem Sie das Gerät kurz von der Versorgungsspannung trennen und dann das Konfigurationsmenü erneut aufrufen.

Im Weiteren werden die Einstellungen erläutert, die Sie aktivieren müssen um das entsprechende Verhalten des Gerätes auszulösen.

„ALWAYS-ON“ - **„MANUAL“** - **„CONNECT-ON-DEMAND“**
„IMMER AN“ - „MANUELL“ - „AUF ANFRAGE“

Diese Funktionen steuern das Online-Verhalten der Produkte:

DI – Produkte: (siehe auch Hinweis → Maximum Idle Time)
Always-On : Router bleibt ständig mit dem Internet verbunden
Manual: Sie müssen im Menü Status des Routers die Verbindung manuell aktivieren
Connect on Demand: Bei einer Verbindungsanfrage aus Ihrem LAN baut der Router die Verbindung zum Internet automatisch auf.

DSL – Produkte: (siehe auch Hinweis → Maximum Idle Time)
Connect On Demand: Bei einer Verbindungsanfrage aus Ihrem LAN baut der Router die Verbindung zum Internet automatisch auf. **Wird dieser Funktion nicht aktiviert, dann bleibt das Gerät ständig mit dem Internet verbunden.**

"MAXIMUM IDLE TIME"

"Maximal untätige Zeit / Leerlaufzeit"

Nach dieser Zeitdauer wird der Router eine ungenutzte Internetverbindung trennen. Wird hier die Ziffer "0" eingegeben, dann trennt der Router die Verbindung **nicht** und bleibt mit dem Internet verbunden. Dieses Verhalten ist unabhängig von den anderen Einstellungen des Routers.

Bewährt hat sich eine "MAXIMUM IDLE TIME" von 5 Minuten oder 300 Sekunden.

Zusätzlicher Hinweis:

In vielen Fällen werden unerwünschte Anwahlen durch installierte Messenger Programme, Virens Scanner oder Programme, die Online Updates suchen, verursacht. Auch ein E-Mail Programm kann das Verbinden oder „Online bleiben“ verursachen, genauso aber auch ein Trojaner oder Virus im System. Eine fehlende Verschlüsselung im Wireless Bereich über das gleiche Gerät oder einen von Ihnen zusätzlich installierten und über das Netzwerk mit Ihrem Router verbundenen Accesspoint kann externen Personen die Nutzung Ihres DSL Anschlusses erlauben. Überprüfen Sie Ihre Geräte in dieser Hinsicht.

Wir empfehlen Ihnen, www.dlink.de auf aktuelle Firmware zu überprüfen und die Produkte zu aktualisieren. Überprüfen Sie nach einem Firmware Update erneut das WAN Menü auf die korrekten Einstellungen und im Betrieb den Router auf das Online-Verhalten.

D-Link®

Kurzanleitung für die Installation

Dieses Produkt kann mit jedem aktuellen Webbrowser eingerichtet werden (Internet Explorer 6, Netscape Navigator Version 6.2.3, Mozilla oder Firefox).

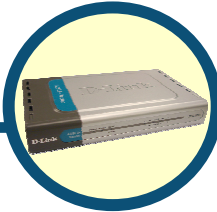

DSL-524T

ADSL2+ Router

Vor dem Start

Stellen Sie vor der Installation sicher, dass Sie über alle notwendigen Informationen und Komponenten verfügen.

Lieferumfang überprüfen



DSL-524T



CD-ROM (mit Benutzerhandbuch)



Ethernet-Kabel (CAT5 UTP)



Telefonkabel



Netzteil



Die Verwendung eines Netzteils mit abweichender Spannung führt zur Beschädigung des Geräts und zum Erlöschen der Garantie.

Sollte eines dieser Teile fehlen, wenden Sie sich an Ihren Fachhändler.

1

Router mit dem Computer verbinden

- A.** Verbinden Sie das Netzteil zunächst mit der **Buchse** auf der Rückseite des DSL-524T, und schließen Sie das Netzteil danach an eine Steckdose an. Die Betriebsanzeige leuchtet und zeigt damit den ordnungsgemäßen Betrieb des Geräts an.
- B.** Verbinden Sie das eine Ende des Kabels mit einem **Ethernet-Anschluss** auf der Rückseite des DSL-524T und das andere Ende mit einem **Ethernet-Adapter** oder einem verfügbaren Ethernet-Anschluss an Ihrem Computer.
- C.** Stecken Sie das eine Ende des Telefonkabels in den **ADSL-Anschluss** auf der Rückseite des Routers und das andere in die Wandbuchse des Telefonanschlusses. Wenn Sie einen Tiefpassfilter („Splitter“) installieren müssen, folgen Sie bitte den Anweisungen Ihres Internetdienstanbieters.

Den DSL-524T mit dem Netzwerk verbinden

Anschlüsse auf der Rückseite

Alle Kabelanschlüsse des Routers befinden sich auf der Rückseite. Verbinden Sie das Netzteil mit dem Router. Um die Werkseinstellungen wiederherzustellen, drücken Sie die Reset-Taste. Im nächsten Kapitel finden Sie weitere Anweisungen zur Verwendung der Reset-Taste.

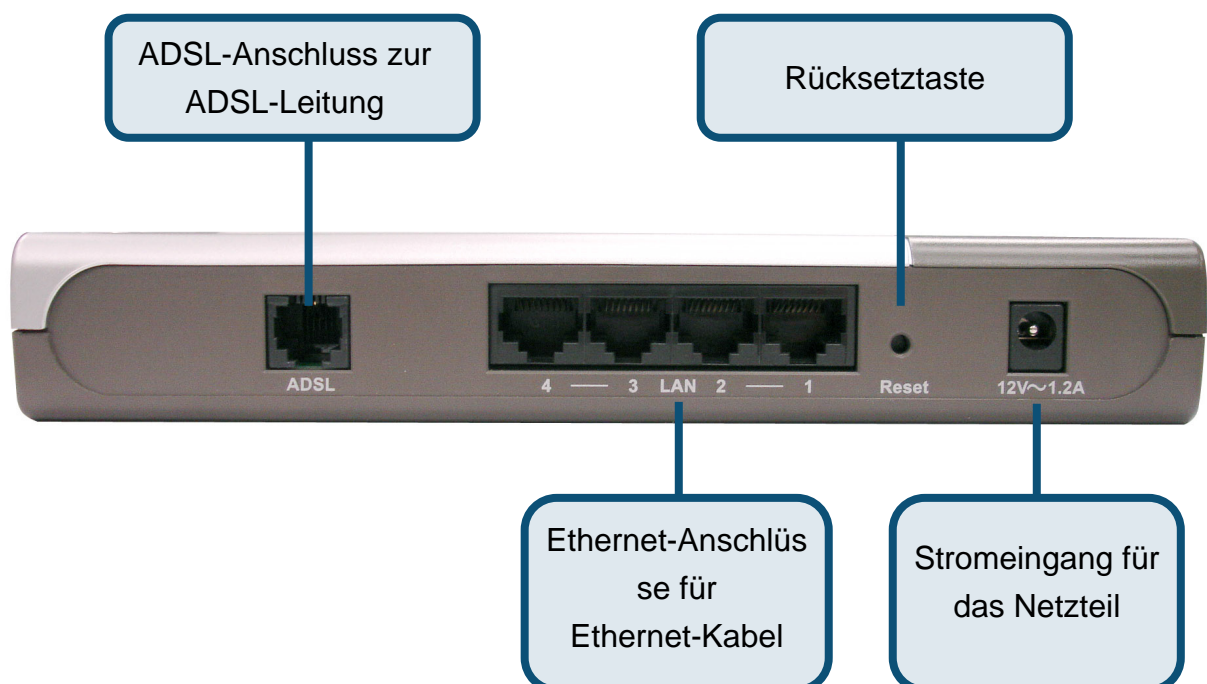

1

Router mit dem Computer verbinden

Anschlüsse an der Vorderseite

Auf der Vorderseite des Geräts befinden sich die LED-Anzeigen **Power**, **Status**, **ADSL** und **Ethernet**.

Status: Die LED-Anzeige blinkt grün, wenn das Gerät ordnungsgemäß funktioniert. Ein dauerhaftes Leuchten oder kein Licht zeigen einen Systemfehler an.

Ethernet Link/Act: Die Anzeige leuchtet dauerhaft grün, wenn eine ordnungsgemäße Ethernet-Verbindung besteht. Eine blinkende LED-Anzeige zeigt eine aktive Ethernet-Sitzung an.

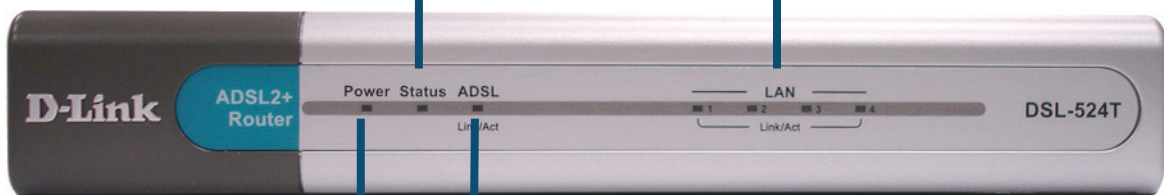

Power: Die Anzeige leuchtet dauerhaft, wenn der DSL-524T betriebsbereit ist.

ADSL Link/Act: Grünes Dauerlicht zeigt an, dass eine funktionierende ADSL-Verbindung besteht. Eine blinkende LED-Anzeige zeigt eine aktive WAN-Sitzung an.

Die Konfiguration sieht folgendermaßen aus:

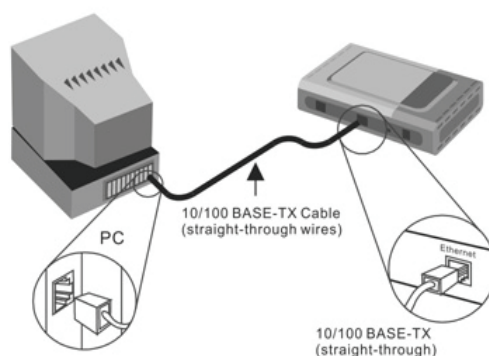

2 Router konfigurieren

Sie können zwischen zwei Methoden zur Konfiguration Ihres Routers wählen. Als erste Methode steht das Dienstprogramm **D-Link Click'n Connect Utility** (geeignet für Windows XP/2000) zur Verfügung, das sich auf der CD-ROM befindet. Befolgen Sie einfach Schritt für Schritt die Anweisungen, um Ihren Router für den ersten Zugang zum Internet zu konfigurieren.

Als zweite Möglichkeit können Sie auch über den Webbrowser auf die Webseiten zum Einrichten des Routers gelangen. Dafür muss an dem verwendeten Computer für den Netzwerkadapter die Option „**IP-Adresse automatisch beziehen**“ aktiviert sein. Das bedeutet, Ihr Computer muss über die IP-Netzwerkeinstellungen als **DHCP-Client** konfiguriert sein. Falls Sie **Windows XP** verwenden und nicht wissen, wie Sie Ihre Netzwerkeinstellungen ändern können, lesen Sie die Anweisungen im Anhang. Weitere Informationen zur Änderung der IP-Einstellungen bei Computern mit Windows-Betriebssystemen finden Sie auch im Benutzerhandbuch.

Starten Sie den Webbrowser, und geben Sie in das Adressfeld „**http://192.168.1.1**“ ein. Drücken Sie anschließend die **Eingabetaste**. Die Anmeldeseite wird angezeigt.

Geben Sie unter „**User Name**“ (Benutzername) und „**Password**“ (Kennwort) jeweils „**admin**“ ein.

Klicken Sie auf „**OK**“.

2

Router konfigurieren (Fortsetzung)

Nach der Anmeldung wird das Verzeichnis „**Home**“ (Startseite) mit dem Menü „**Setup Wizard**“ (Setup-Assistent) angezeigt. In den meisten Fällen kann die ADSL-Verbindung zum Internetdienstanbieter mit dem Setup-Assistenten hergestellt werden. Um den Setup-Assistenten zu starten, klicken Sie in der Mitte der Webseite auf die Schaltfläche „**Run Wizard**“ (Assistenten starten). Ein Popup-Menü wird angezeigt. Dieses Popup-Menü ist der **Setup-Assistent**. Der Konfigurationsvorgang besteht aus vier Schritten:

1. Zeitzone wählen
2. Internetverbindung konfigurieren
3. Neu starten

Zur Herstellung der Internetverbindung müssen Sie die Informationen Ihres Internetdienstanbieters eingeben. Die benötigten Informationen sind von der Art der gewünschten Verbindung abhängig.

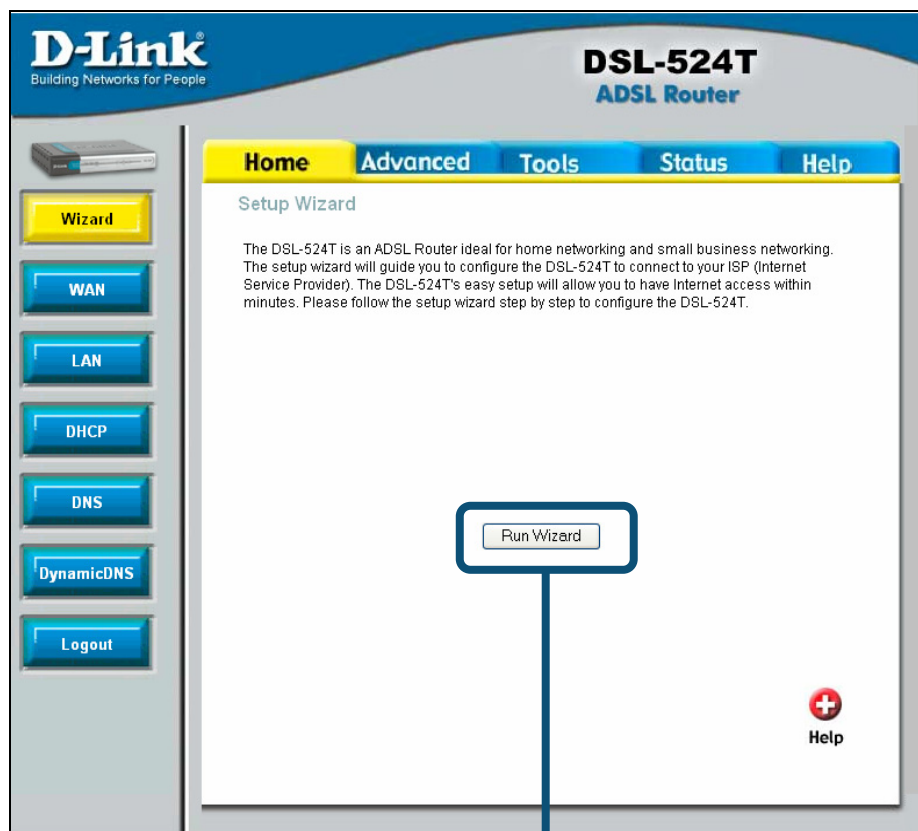

Klicken Sie auf die Schaltfläche „**Run Wizard**“ (Assistenten starten).

2

Router konfigurieren (Fortsetzung)

Im ersten Menü des Setup-Assistenten finden Sie eine Zusammenfassung aller erforderlichen Schritte. Klicken Sie auf die Schaltfläche „**Next**“ (Weiter), um die Konfiguration zu starten.

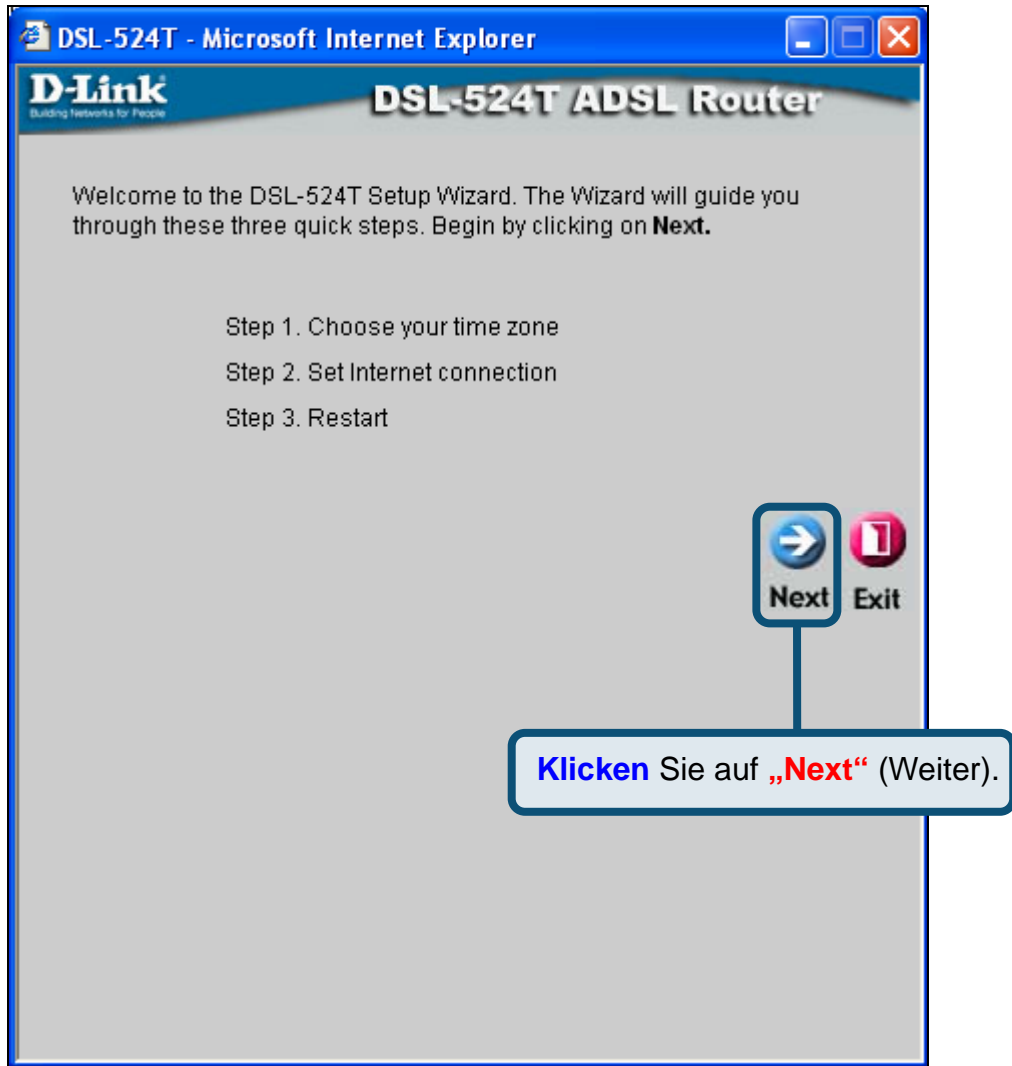

2

Router konfigurieren (Fortsetzung)

Stellen Sie nun die **Zeitzone** für die Systemuhr des Routers ein. Wählen Sie die für Ihren Standort zutreffende Zeitzone und die entsprechende **Sommerzeitumstellung**.

DSL-524T - Microsoft Internet Explorer

D-Link
Building Networks for People

DSL-524T ADSL Router

Choose Time Zone

Select the appropriate time zone for your location and click **Next** to continue.

(GMT+08:00) Beijing, ChongQing, Urumqi

Back Next Exit

Wählen Sie die entsprechende **Zeitzone** in der Dropdown-Liste.

Klicken Sie auf „**Next**“ (Weiter).

2

Router konfigurieren (Fortsetzung)

Legen Sie nun die **Art der Internetverbindung** für die zugehörige WAN-Schnittstelle fest. Diese Informationen sind von Ihrem jeweiligen Internetdienstanbieter abhängig. Wenn Sie sich bei der Auswahl der Internetverbindung nicht sicher sind, verlassen Sie den Setup-Assistenten und wenden Sie sich an Ihren Internetdienstanbieter. Wenn Sie auf „**Next**“ (Weiter) klicken, wird ein Menü des Setup-Assistenten angezeigt. Dieses variiert je nach gewählter Verbindung.

Wählen Sie unter „**Connection Type**“ den Verbindungstyp für Ihren ADSL-Dienst.

Klicken Sie auf „**Next**“ (Weiter).

2

Router konfigurieren (Fortsetzung)

PPPoE/PPPoA-Verbindungen

Wenn Sie im vorherigen Menü eine PPPoE/PPPoA-Verbindung gewählt haben, wird das hier abgebildete Menü des Setup-Assistenten angezeigt. Geben Sie unter „**Username**“ den Benutzernamen und unter „**Password**“ das Kennwort ein, mit denen Sie sich bei Ihrem Internetdienstanbieter anmelden. Geben Sie die VPI- und VCI-Werte ein, die Sie von Ihrem Internetdienstanbieter erhalten haben. Wählen Sie unter „**Connection Type**“ den Verbindungstyp für die jeweilige Kapselung Ihres Dienstes. Klicken Sie auf „**Next**“ (Weiter), um zum Menü „Setup Completed“ (Setup abgeschlossen) zu gelangen.

Wenn Sie nicht sicher wissen, welche Werte für den **Verbindungstyp** sowie für **VPI** und **VCI** verwendet werden müssen, wenden Sie sich an Ihren Internetdienstanbieter.

The screenshot shows the configuration interface for a D-Link DSL-524T ADSL Router. The page title is "Set PPPoE / PPPoA". Below the title, there is a instruction: "Enter the PPPoE/PPPoA information provided to you by your ISP. Click **Next** to continue." The form contains the following fields:

- User Name: A text input field containing "username".
- Password: A password input field with four dots.
- VPI: A text input field containing "8".
- VCI: A text input field containing "35".
- Connection Type: A dropdown menu with "PPPoE LLC" selected.

At the bottom of the form, there are three buttons: "Back" (left arrow), "Next" (right arrow), and "Exit" (stop sign).

Callout boxes provide the following instructions:

- Left Callout:** "Geben Sie in den Feldern „**Username**“ und „**Password**“ den Benutzernamen und das Kennwort für Ihr Konto ein."
- Right Callout:** "Geben Sie die **VPI**- und **VCI**-Werte ein, die Sie von Ihrem Internetdienst-anbieter erhalten haben."
- Bottom-Left Callout:** "Wählen Sie in der Dropdown-Liste den korrekten Verbindungstyp. Je nach Internetdienstanbieter können Sie zwischen **PPPoA VC-Mux**, **PPPoE LLC** oder **PPPoA LLC** wählen."
- Bottom-Right Callout:** "Klicken Sie auf „**Next**“ (Weiter). Fahren Sie mit dem Menü „Setup Completed“ (Setup abgeschlossen) fort."

2

Router konfigurieren (Fortsetzung)

Verbindungen mit dynamischer IP-Adresse

Bei diesem Verbindungstyp kann der Benutzer zwischen „**Bridged IP LLC**“ oder „**Bridged IP VC-Mux**“ wählen. Beide Verbindungstypen benötigen zusätzliche Software, um eine Verbindung mit dem Internetdienstanbieter des Benutzers auszuhandeln. Die Netzwerkverbindungen werden dann automatisch eingestellt. Bei Auswahl des Verbindungstyps mit dynamischer IP-Adresse wählen Sie unter „**Connection Type**“ den Verbindungstyp für die Kapselung aus, und ändern Sie gegebenenfalls die **VPI**- und **VCI**-Werte. Klicken Sie auf „**Next**“ (Weiter), um zum Menü „**Setup Completed**“ (Setup abgeschlossen) zu gelangen.

D-Link DSL-524T ADSL Router

Set Dynamic IP Address

The **Clone MAC Address** is used to copy the MAC address of your Ethernet adapter to the DSL-524T. Click **Next** to continue.

VPI: 8

VCI: 35

Connection Type: 1483 Bridged IP LLC

Cloned MAC Address:

Clone MAC Address

Back Next Exit

Geben Sie die VPI- und VCI-Werte ein, die Sie von Ihrem Internetdienstanbieter erhalten haben.

Wählen Sie je nach Internetdienstanbieter die Kapselung als „1483 Bridged IP LLC“ oder „1483 Bridged IP VcMux“.

Durch Klicken auf die Schaltfläche „Clone MAC Address“ (MAC-Adresse klonen), wird die MAC-Adresse des Ethernet-Adapters auf den Router kopiert. Geben Sie die **MAC-Adresse** in das vorgesehene Feld ein, und klicken Sie auf „**Clone MAC Address**“ (MAC-Adresse klonen).

Klicken Sie auf „Next“ (Weiter), um zum Menü „Setup Completed“ (Setup abgeschlossen) zu gelangen.

2

Router konfigurieren (Fortsetzung)

Überbrückte (Bridged) Verbindungen

Das Optionsfeld „**Bridged**“ (Überbrückt) wird zum Auswählen des Überbrückungsmodus des Routers verwendet. Dieses Fenster kann von Benutzern verwendet werden, die über eine bestimmte Software oder Hardware eine Verbindung zu ihrem Internetdienstanbieter herstellen. Die Einstellungen des permanenten virtuellen Kreislafs (PVC, Permanent Virtual Circuit) und der Verbindungstyp können geändert werden.

Setting Bridge Mode

Enter the bridge information provided to you by your ISP. Click **Next** to continue.

VPI: 8
VCI: 35
Connection Type: 1483 Bridged IP LLC

Back Next Exit

Geben Sie die VPI- und VCI-Werte ein, die Sie von Ihrem Internetdienst-anbieter erhalten haben.

Wählen Sie je nach Internetdienstanbieter unter „**Connection Type**“ den Verbindungstyp als „**1483 Bridged IP LLC**“ oder „**1483 Bridged IP VCMux**“.

Klicken Sie auf „**Next**“ (Weiter), um zum Menü „Setup Completed“ (Setup abgeschlossen) zu gelangen.

2

Router konfigurieren (Fortsetzung)

Verbindungen mit statischer IP-Adresse

Die Schaltfläche „**Static IP**“ (Statische IP-Adresse) wird zur Konfiguration des Routers für eine statische IP-Adresse verwendet. Der Modus für die statische IP-Adresse wird verwendet, wenn eine statische IP-Adresse zugewiesen werden soll. Die zugehörigen Informationen, wie Subnetzmaske und Gateway, müssen zur Herstellung einer Verbindung ebenfalls angegeben werden. Mit diesen Servern können Sie zu anderen Webservern Zugang erlangen. Geben Sie hier die Daten Ihres Internetdienstanbieters ein. Die Einstellungen des permanenten virtuellen Kreislaufs (PVC, Permanent Virtual Circuit) und die Kapselung können geändert werden.

Enter the static IP information provided to you by your ISP. Click continue.

VPI	8
VCI	35
IP Address	0.0.0.0
Subnet Mask	
ISP Gateway Address	
Primary DNS Address	168.95.1.1
Secondary DNS Address	
Connection Type	1483 Bridged IP LLC

Back Next Exit

Geben Sie die VPI- und VCI-Werte ein, die Sie von Ihrem Internetdienst-anbieter erhalten haben.

Geben Sie abhängig von Ihrem Internetdienstanbieter unter „WAN IP Address“ die WAN-IP-Adresse, unter „Subnet Mask“ die Subnetz-Maske, unter „ISP Gateway Address“ die ISP-Gateway-Adresse sowie unter „Primary DNS Address“ den primären DNS-Server und/oder unter „Secondary DNS Address“ den alternativen DNS-Server ein.

Wählen Sie abhängig von Ihrem Internetdienstanbieter unter „Connection Type“ den Verbindungstyp als „1483 Bridged IP LLC“, „1483 Bridged IP VC-Mux“, „1483 Routed IP LLC“, „1483 Routed IP VC-Mux“ oder „IPoA“.

Klicken Sie auf „Next“ (Weiter), um zum Menü „Setup Completed“ (Setup abgeschlossen) zu gelangen.

2

Router konfigurieren (Fortsetzung)

Setup abgeschlossen

Alle Einstellungen für die ADSL-Verbindung wurden vorgenommen. Klicken Sie auf die Schaltfläche „**Restart**“ (Neu starten), um die Einstellungen zu speichern und den Router neu zu starten. Der Neustart dauert etwa zwei Minuten.

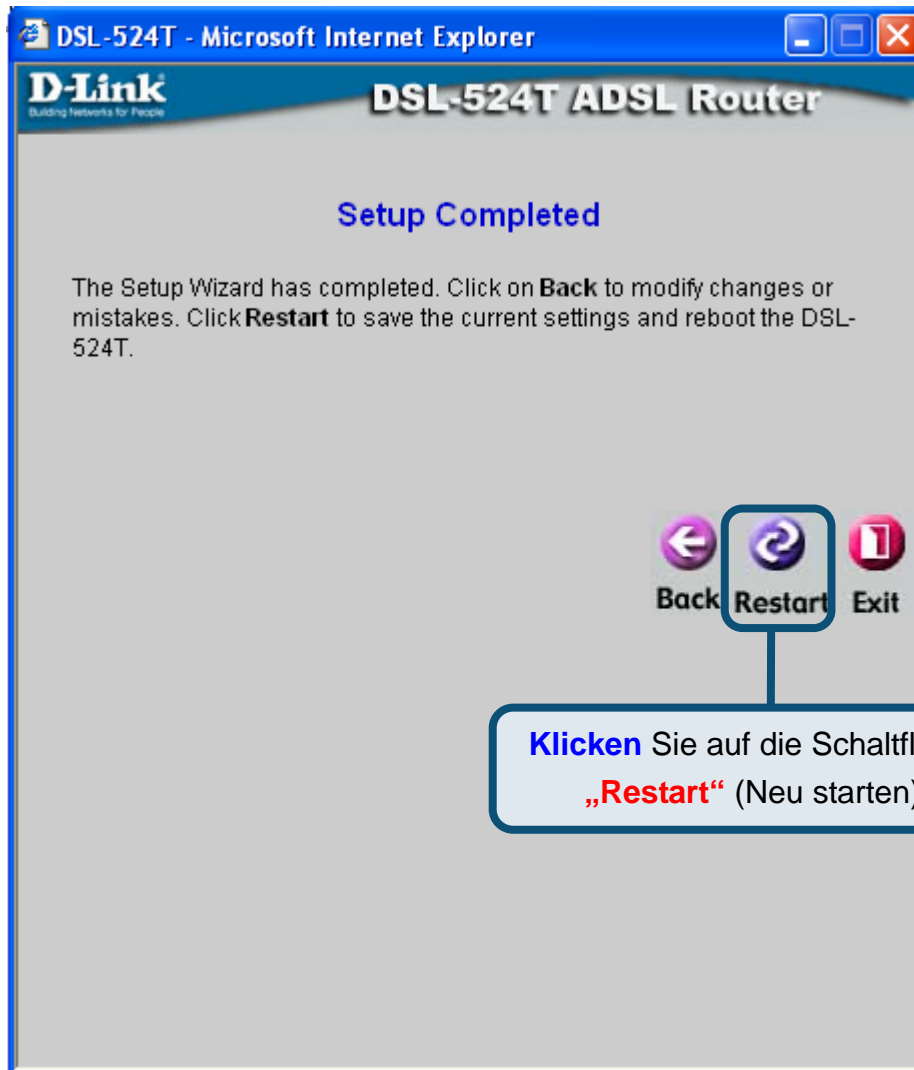

Nach der Anzeige „Device has rebooted successfully“ (Gerät wurde erfolgreich neu gestartet) klicken Sie auf „**Exit**“ (Verlassen). Sie können jetzt Ihren Webbrowser starten, um auf das Internet zuzugreifen.

IP-Einstellungen unter Windows XP konfigurieren

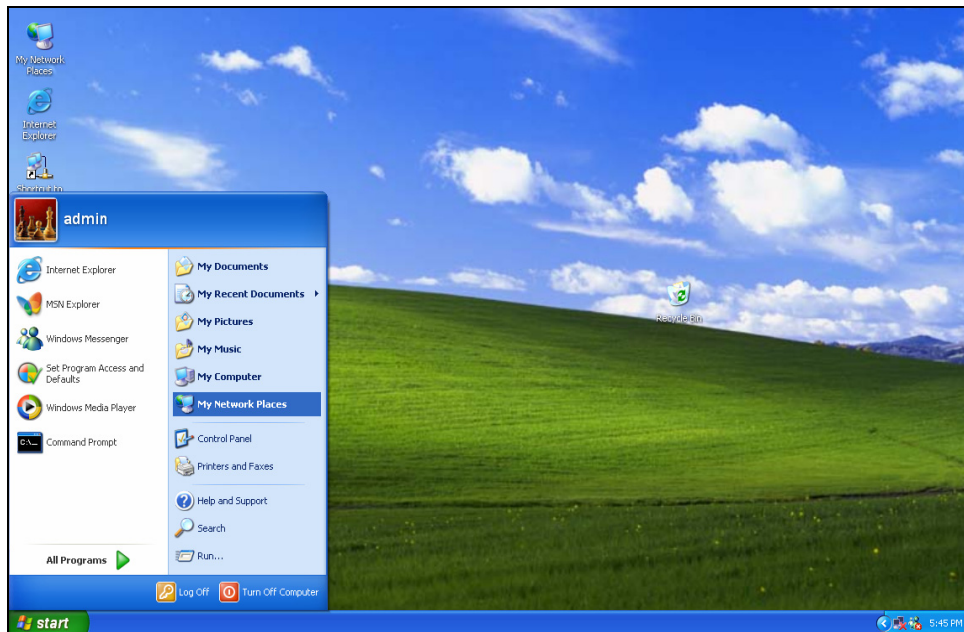

Führen Sie die folgenden Schritte aus, um einen Computer mit Windows XP als DHCP-Client zu konfigurieren.

1. Klicken Sie auf dem Desktop im Menü „**Start**“ auf „**Systemsteuerung**“ und anschließend auf „**Netzwerkverbindungen**“.

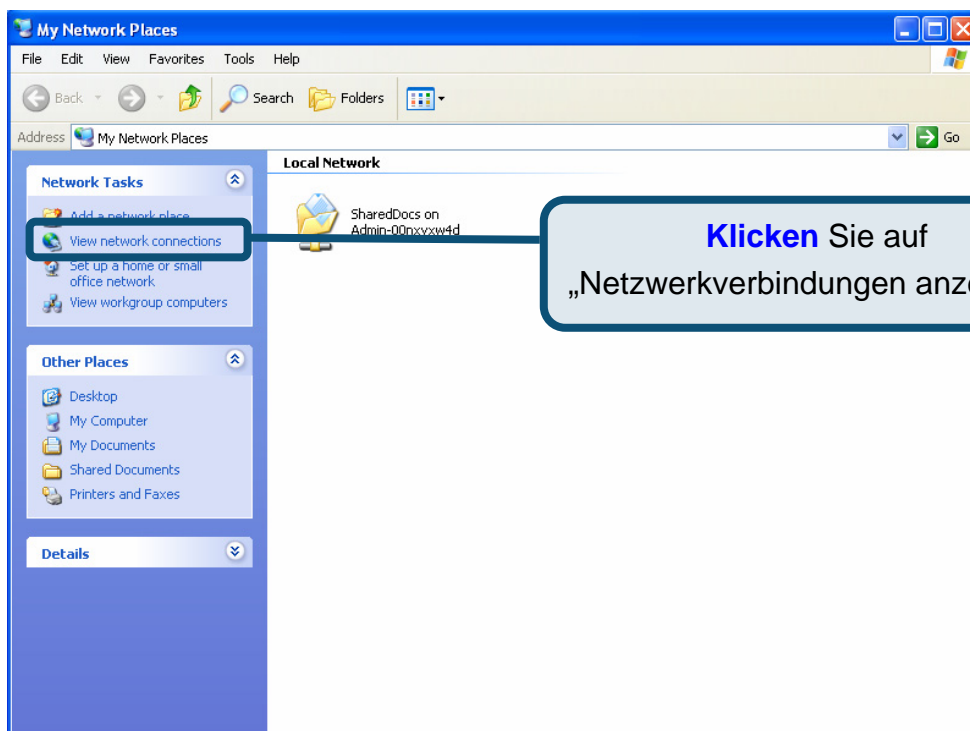

Klicken Sie mit der rechten Maustaste auf das Symbol der LAN-Verbindung, und wählen Sie in der Dropdown-Liste die Option „Eigenschaften“.

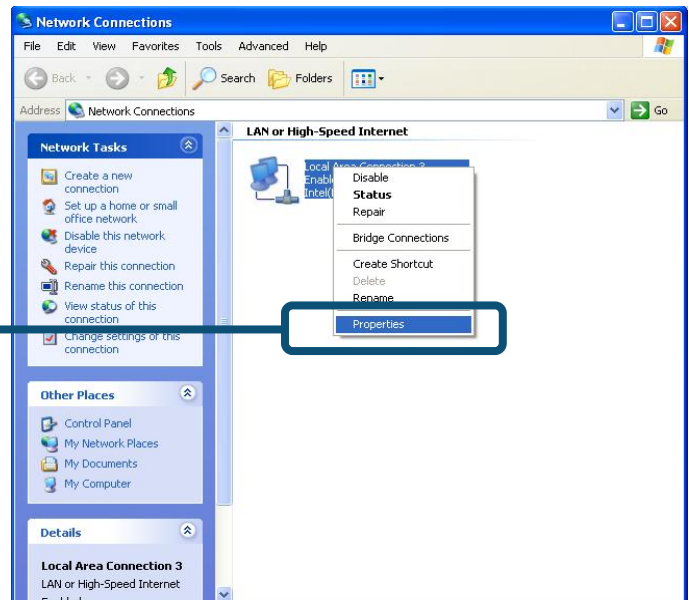

2. Aktivieren Sie im Dialogfeld „Eigenschaften von LAN-Verbindung“ auf der Registerkarte „Allgemein“ unter „Diese Verbindung verwendet folgende Elemente:“ das Kontrollkästchen „Internetprotokoll (TCP/IP)“. Klicken Sie es dazu einmal an. Klicken Sie auf die Schaltfläche „Eigenschaften“.

Klicken Sie auf „Eigenschaften“.

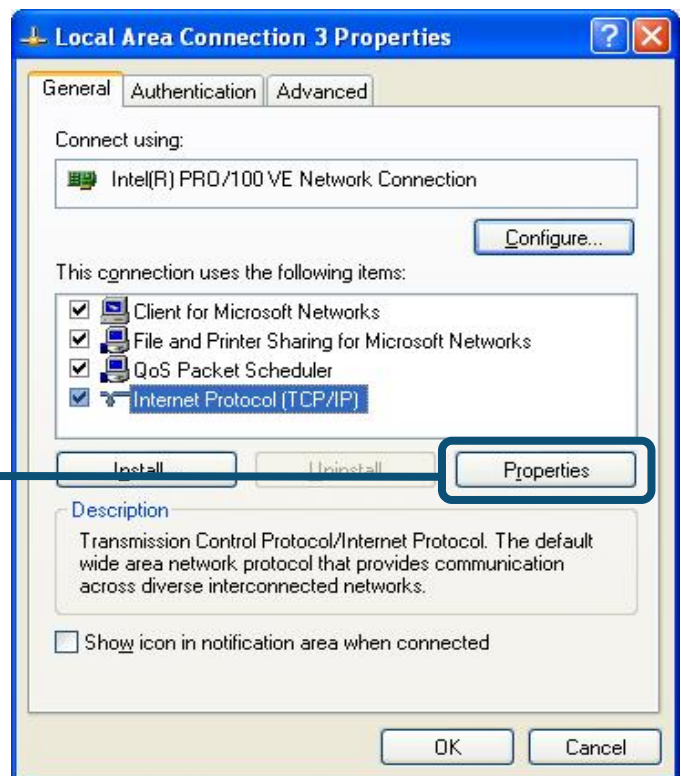

3. Wählen Sie „IP-Adresse automatisch beziehen“, indem Sie einmal auf das Optionsfeld klicken. Klicken Sie auf die Schaltfläche „OK“.

Wählen Sie nun „**IP-Adresse automatisch beziehen**“ im Fenster „Eigenschaften von Internetprotokoll (TCP/IP)“ aus.

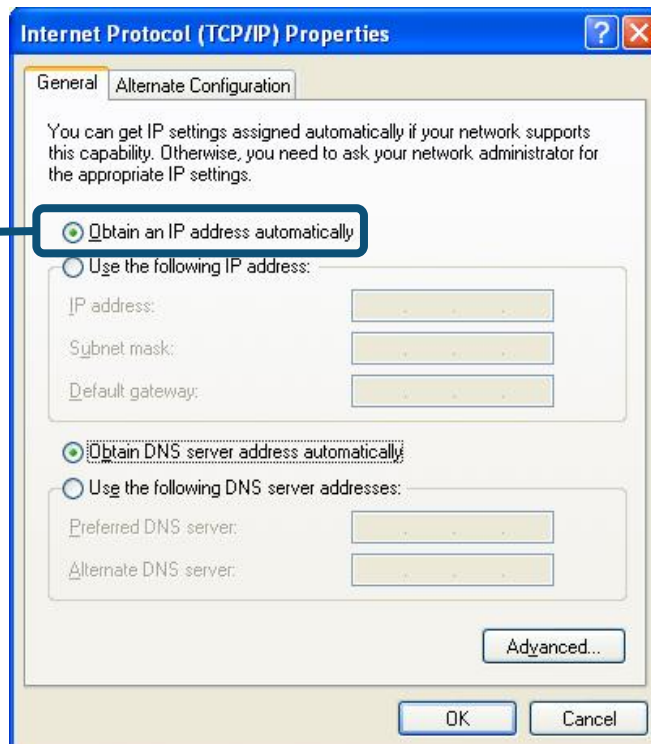

Der Computer ist nun für die Verwendung des DHCP-Servers des Routers konfiguriert.

Weitere Informationen, zum Beispiel zu zusätzlichen Einstellungen, finden Sie auf den Registerkarten „**Advanced**“ (Erweitert), „**Tools**“ (Extras) und „**Status**“ auf der webbasierten Verwaltungsoberfläche oder im Handbuch auf der CD-ROM.

MEMO

Technische Unterstützung

Aktualisierte Versionen von Software und Benutzerhandbuch finden Sie auf der Website von D-Link.

D-Link bietet kostenfreie technische Unterstützung für Kunden innerhalb Deutschlands, Österreichs, der Schweiz und Osteuropas.

Unsere Kunden können technische Unterstützung über unsere Website, per E-Mail oder telefonisch anfordern.

Web: <http://www.dlink.de>

E-Mail: support@dlink.de

Telefon: +49 (1805)2787

0,12€/Min aus dem Festnetz der Deutschen Telekom.

Telefonische technische Unterstützung erhalten Sie Montags bis Freitags von 09.00 bis 17.30 Uhr.

Unterstützung erhalten Sie auch bei der Premiumhotline für D-Link Produkte unter der Rufnummer 09001-475767

Montag bis Freitag von 6-22 Uhr und am Wochenende von 11-18 Uhr.

1,75€/Min aus dem Festnetz der Deutschen Telekom.

Wenn Sie Kunde von D-Link außerhalb Deutschlands, Österreichs, der Schweiz und Osteuropas sind, wenden Sie sich bitte an die zuständige Niederlassung aus der Liste im Benutzerhandbuch.

D-Link[®]
Building Networks for People

D-Link®

Guide d'installation rapide

Ce produit est compatible avec tous les navigateurs Web du marché (Internet Explorer 6, Netscape Navigator 6.2.3, Mozilla ou Firefox, entre autres).

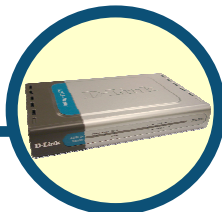

DSL-524T
ADSL2+ Routeur

Avant de commencer

Avant de procéder à l'installation, assurez-vous de disposer de toutes les informations et de l'équipement nécessaires.

Vérification du contenu de l'emballage



Routeur ADSL DSL-524T



CD-ROM (manuel utilisateur)



Câble Ethernet (UTP cat. 5)



Câble



**Adaptateur
d'alimentation**



L'utilisation d'une alimentation électrique d'une tension différente endommagera ce produit et invalidera la garantie.

En l'absence de l'un des éléments ci-dessus, contactez votre revendeur.

1

Connexion du routeur à l'ordinateur

- A.** Branchez d'abord une extrémité de l'adaptateur sur le **récepteur**, sur le panneau arrière du DSL-524T, d'une part, puis l'autre sur une prise murale ou multiple. Le voyant d'alimentation s'allume pour indiquer que le système fonctionne correctement.
- B.** Connectez l'une des extrémités du câble Ethernet à n'importe quel **port Ethernet** du panneau arrière du DSL-G604T, puis l'autre à un **adaptateur Ethernet** ou à un port Ethernet disponible sur votre ordinateur.
- C.** Insérez l'une des extrémités du **câble téléphonique** dans le **port ADSL** situé sur le panneau arrière du routeur et l'autre dans la prise murale. Si vous devez installer un filtre passe-bas, suivez les instructions de votre fournisseur d'accès.

Connexion du DSL-524T au réseau

Connexions du panneau arrière

Le panneau arrière permet de connecter tous les câbles au routeur. Il accueille notamment l'adaptateur d'alimentation. Pour restaurer les paramètres d'usine, appuyez sur le bouton de réinitialisation (pour plus d'informations, consultez le chapitre suivant).

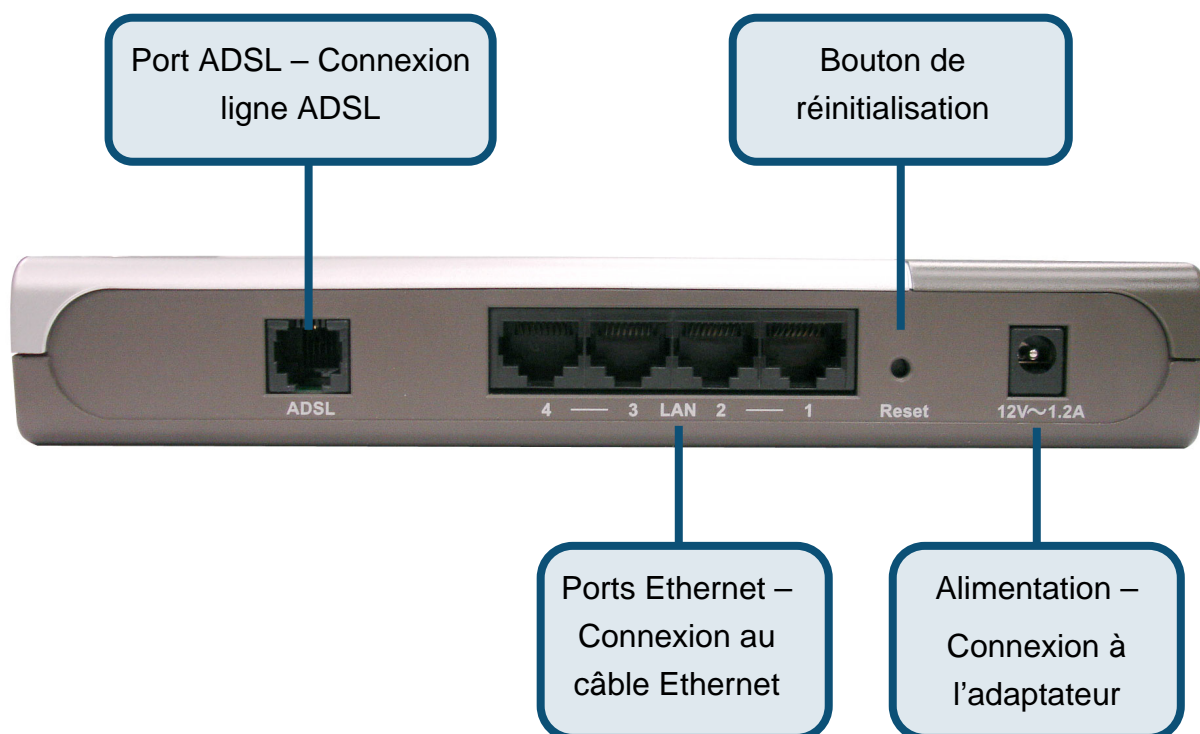

1

Connexion du routeur à l'ordinateur

Connexions du panneau avant

Les voyants du panneau avant sont les suivants : **Power** (Alimentation), **Status** (État), **ADSL** et **Ethernet**.

Status : le voyant vert clignotant indique que l'appareil fonctionne. En cas de panne du système, le voyant cesse de clignoter ou s'éteint.

Ethernet Link/Act : le voyant vert allumé en continu indique une connexion Ethernet valide et le voyant clignotant, une session Ethernet active.

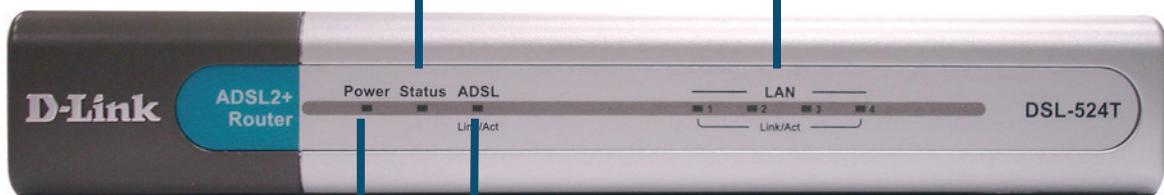

Power : le voyant allumé en continu indique que le DSL-524T est prêt.

ADSL Link/Act : le voyant vert allumé en continu indique une connexion ADSL valide et le voyant clignotant, une session WAN active.

L'installation doit être similaire à la suivante.

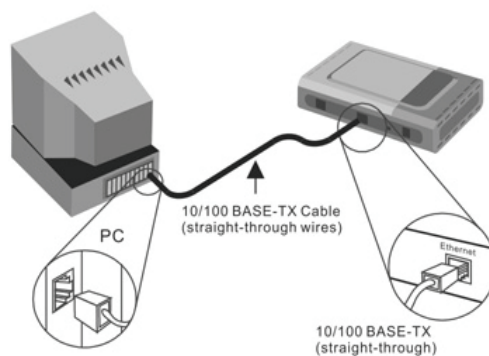

2

Configuration du routeur

Vous avez le choix entre deux méthodes pour configurer votre nouveau routeur. La première méthode consiste à utiliser l'**utilitaire D-Link Click'n Connect**, qui est inclus sur le CV et conçu pour fonctionner sous Windows XP/2000. Il vous suffit de suivre pas à pas les instructions pour configurer votre routeur pour votre premier accès à Internet.

La seconde méthode consiste à utiliser votre navigateur Internet pour accéder aux pages de serveur intégrées afin de configurer le routeur. Votre ordinateur doit être configuré afin d'« Obtenir une adresse IP automatiquement ». Autrement dit, vous devez changer les paramètres réseau IP pour que votre ordinateur joue le rôle de client DHCP. Si vous utilisez Windows XP et ne savez pas comment changer vos paramètres réseau, rendez-vous directement à l'annexe et lisez les instructions. Vous pouvez également consulter le Manuel de l'utilisateur où vous trouverez des instructions pour changer/modifier les réglages IP sur les ordinateurs utilisant les systèmes d'exploitation Windows .

Ouvrez votre navigateur Web et tapez **“http://192.168.1.1”** dans la barre d'adresse. Appuyez ensuite sur **Entrée**. La fenêtre de connexion s'affiche.

Saisissez **“admin”** dans les champs **User Name** (Nom d'utilisateur) et **Password** (Mot de passe).

Cliquez sur **OK**

2

Configuration du routeur (suite)

Une fois la connexion établie, l'onglet du répertoire **Home** (Accueil) présente **Setup Wizard** (Assistant de configuration). En général, l'assistant de configuration sert à établir la connexion ADSL à votre FAI. Pour le lancer, cliquez sur le bouton **Run Wizard** (Exécuter l'assistant) du milieu de la page Web. Une fenêtre s'affiche. Elle contient la procédure de l'assistant de configuration, divisée en plusieurs étapes générales :

1. Choisissez votre fuseau horaire,
2. Définissez la connexion Internet,
3. Redémarrez.

Pour configurer la connexion Internet, vous devez saisir les informations de votre FAI. Elles dépendent du type de connexion à configurer.

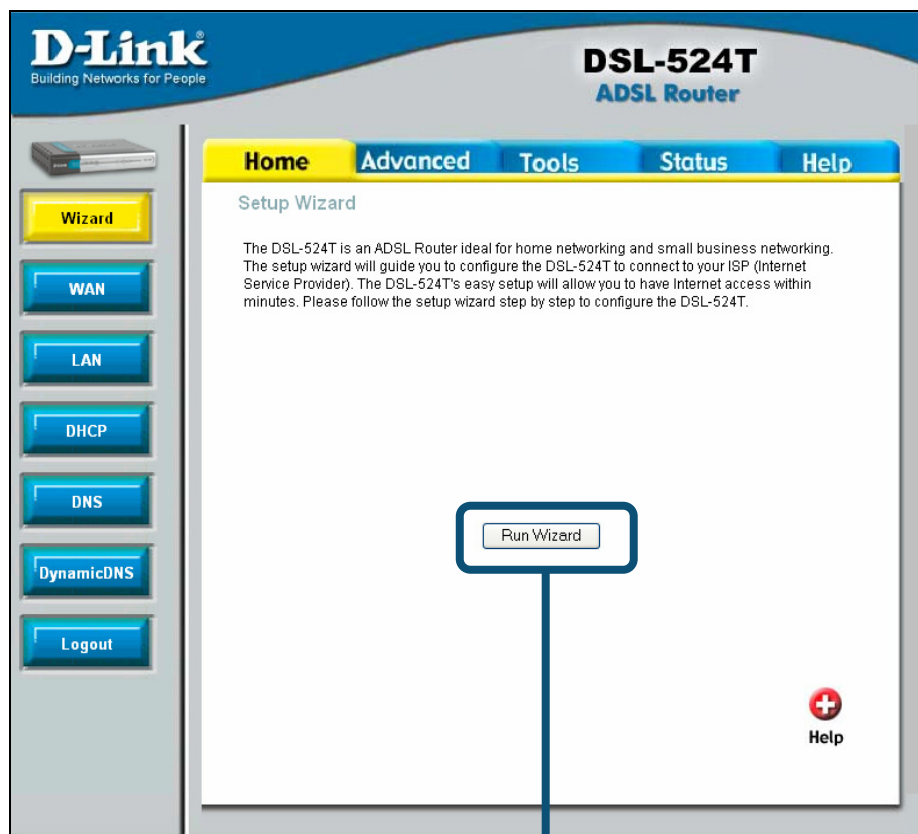

Cliquez sur le bouton **Run Wizard**
(Exécuter l'assistant).

2

Configuration du routeur (suite)

Le premier menu de l'assistant de configuration résume les étapes nécessaires à la configuration. Pour commencer la configuration, cliquez sur le bouton **Next** (Suivant).

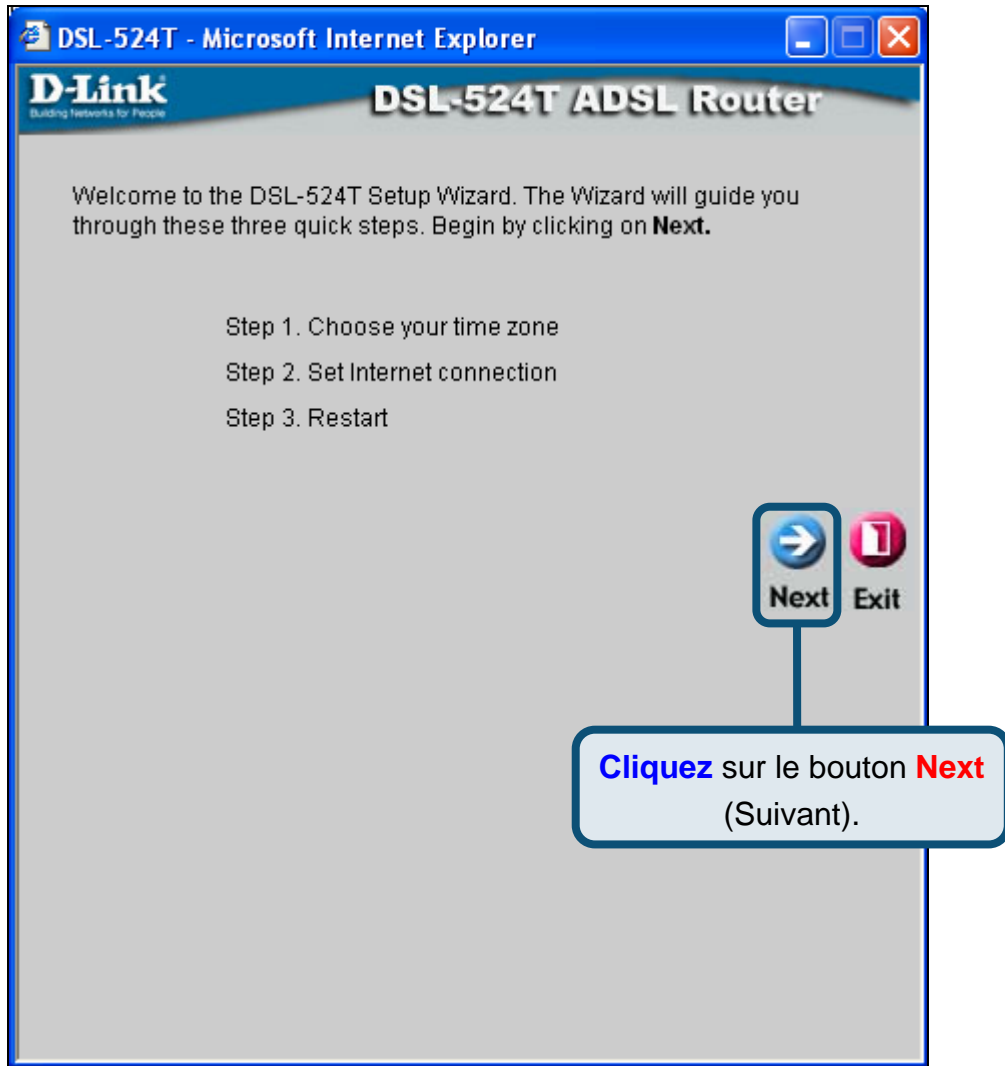

2

Configuration du routeur (suite)

Définissez le **fuseau horaire** de l'horloge système du routeur. Tenez compte du **changement d'heure**.

Sélectionnez le **fuseau horaire** approprié dans le menu déroulant.

Cliquez sur le bouton **Next** (Suivant).

2

Configuration du routeur (suite)

À l'étape suivante, vous devez **définir le type de connexion Internet** pour l'interface WAN. Pour ce faire, utilisez les informations de votre FAI. Si vous les ignorez, quittez l'assistant de configuration, puis contactez votre fournisseur. Dans le cas contraire, cliquez sur le bouton **Next** (Suivant). La fenêtre de l'assistant de configuration dépend alors du type de connexion sélectionné.

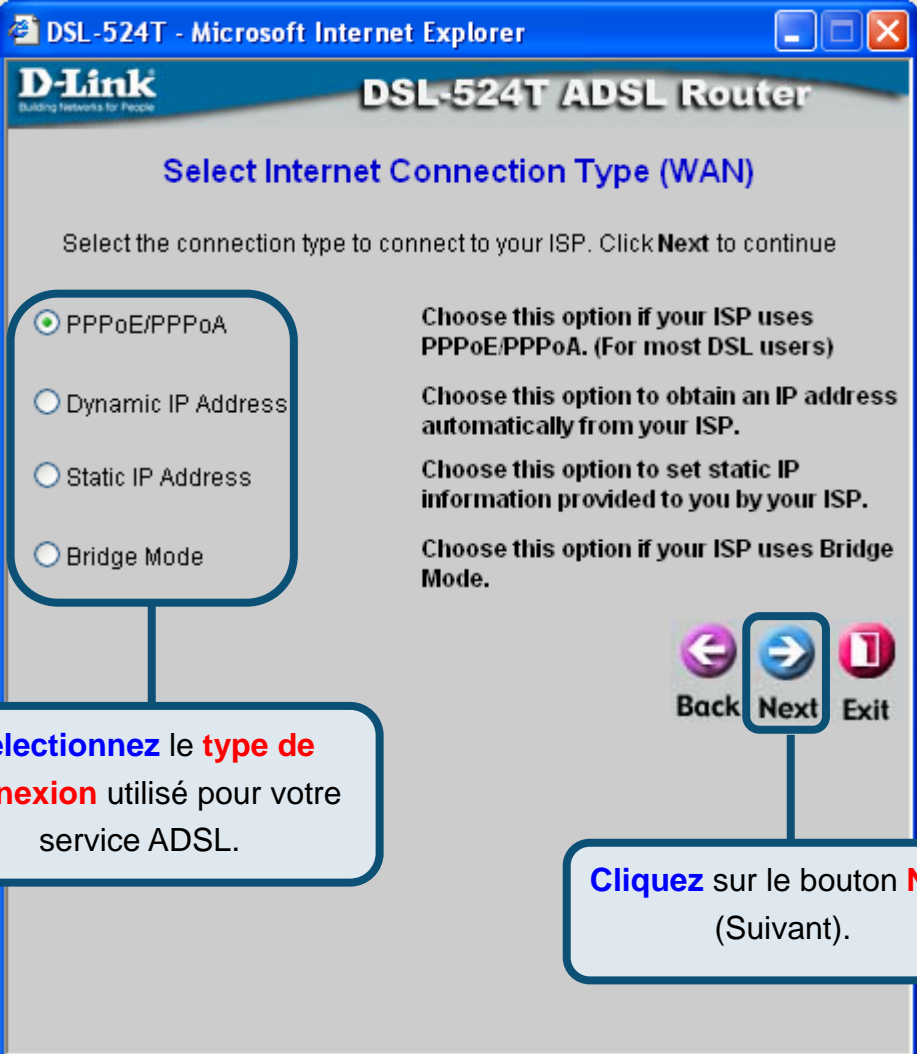

Sélectionnez le **type de connexion** utilisé pour votre service ADSL.

Cliquez sur le bouton **Next** (Suivant).

2

Configuration du routeur (suite)

Connexions PPPoE/PPPoA

Si le type de connexion est PPPoE/PPPoA dans le menu précédent, la fenêtre ci-dessous s'affiche. Pour identifier et vérifier votre compte auprès du FAI, renseignez les champs **User Name** (Nom d'utilisateur) et **Password** (Mot de passe). Saisissez les numéros VPI et VCI communiqués par votre fournisseur d'accès. Sélectionnez le **type de connexion** utilisé pour l'encapsulation spécifique de votre service. Lorsque vous êtes prêt à continuer, cliquez sur **Next** (Suivant).

Si vous n'êtes pas sûr du **type de connexion** et des numéros **VPI/VCI** à utiliser, contactez votre FAI.

Saisissez le nom d'utilisateur et le mot de passe communiqués par votre FAI.

Saisissez les numéros VPI et VCI communiqués par votre FAI.

Choisissez le type de connexion correct dans le menu déroulant. Selon les instructions de votre FAI, vous pouvez choisir entre **PPPoA VC-Mux**, **PPPoE LLC** ou **PPPoA LLC**.

Cliquez sur le bouton Next (Suivant). Passez à la fenêtre Setup Completed (Configuration terminée) ci-dessous.

DSL-524T - Microsoft Internet Explorer
D-Link DSL-524T ADSL Router
Set PPPoE / PPPoA
Enter the PPPoE/PPPoA information provided to you by your ISP. Click **Next** to continue.

User Name: username
Password: ●●●●
VPI: 8
VCI: 35
Connection Type: PPPoE LLC

Back Next Exit

2 Configuration du routeur (suite)

Connexions utilisant une adresse IP dynamique

Dans ce cas, vous pouvez choisir **Bridged IP LLC** ou **Bridged IP VC-Mux**. Pour ces deux types de connexion, un logiciel supplémentaire doit permettre d'interroger le FAI. Ces deux modes définissent automatiquement les connexions réseau. Si vous avez sélectionné Dynamic IP Address (Adresse IP dynamique), choisissez le **type de connexion** utilisé pour l'encapsulation. Le cas échéant, saisissez les nouvelles valeurs des numéros **VPI** et **VCI**. Lorsque vous êtes prêt à continuer, cliquez sur **Next** (Suivant).

The screenshot shows the 'Set Dynamic IP Address' configuration page for a D-Link DSL-524T ADSL Router. The page includes the following fields and options:

- VPI:** 8
- VCI:** 35
- Connection Type:** 1483 Bridged IP LLC (selected from a dropdown menu)
- Cloned MAC Address:** A text input field with a 'Clone MAC Address' button below it.

At the bottom of the page, there are three buttons: 'Back', 'Next', and 'Exit'.

Callouts:

- Left callout:** Saisissez les numéros **VPI** et **VCI** communiqués par votre FAI.
- Right callout:** Pour l'encapsulation, sélectionnez **1483 Bridged IP LLC** ou **1483 Bridged IP VcMux** selon les instructions de votre FAI.
- Bottom-left callout:** Le champ Cloned MAC Address (Adresse MAC clonée) permet de copier l'adresse MAC de votre adaptateur Ethernet sur le routeur. Saisissez l'**adresse MAC** dans l'espace prévu à cet effet et cliquez sur le bouton **Clone Mac Address** (Cloner l'adresse MAC).
- Bottom-right callout:** Cliquez sur le bouton **Next** (Suivant) pour passer à la fenêtre Setup Completed (Configuration terminée).

2

Configuration du routeur (suite)

Connexions en mode pont (Bridged)

Pour définir une connexion en mode pont, choisissez **Bridged**. Cette fenêtre est destinée aux utilisateurs qui disposent d'un logiciel ou d'un dispositif permettant d'autoriser la connexion depuis votre FAI. Vous pouvez modifier le type de connexion et les paramètres PVC (circuit virtuel permanent).

DSL-524T - Microsoft Internet Explorer

D-link
Building Networks for People

DSL-524T ADSL Router

Setting Bridge Mode

Enter the bridge information provided to you by your ISP. Click **Next** to continue.

VPI: 8

VCI: 35

Connection Type: 1483 Bridged IP LLC

Back Next Exit

Saisissez les numéros **VPI** et **VCI** communiqués par votre FAI.

Selon les instructions de votre FAI, **sélectionnez 1483 Bridged IP LLC** ou **1483 Bridged IP VC-Mux** dans le menu déroulant **Connection Type** (Type de connexion).

Cliquez sur le bouton **Next** (Suivant). Passez à la fenêtre Setup Completed (Configuration terminée).

2

Configuration du routeur (suite)

Connexions utilisant une adresse IP statique

Le mode **Static IP** (IP statique) est utilisé chaque fois qu'une adresse IP statique connue est affectée. Pour établir la connexion, vous devez également indiquer des informations complémentaires comme le masque de sous-réseau et la passerelle. Les serveurs permettent d'avoir accès aux autres serveurs Web. Les informations saisies ici doivent être celles de votre FAI. Vous pouvez modifier l'encapsulation et les paramètres PVC (circuit virtuel permanent).

Saisissez les numéros **VPI** et **VCI** communiqués par votre FAI.

Enter the static IP information provided to you by your ISP. Click **Next** to continue.

VPI	8
VCI	35
IP Address	0.0.0.0
Subnet Mask	
ISP Gateway Address	
Primary DNS Address	168.95.1.1
Secondary DNS Address	
Connection Type	1483 Bridged IP LLC

Selon les instructions de votre FAI, **saisissez** les adresses IP correspondantes dans les champs **WAN IP Address** (Adresse IP WAN), **Subnet Mask** (Masque de sous-réseau), **ISP Gateway Address** (Adresse de la passerelle du FAI), **Primary DNS Address** (Adresse DNS primaire) et/ou **Secondary DNS Address** (Adresse DNS secondaire).

Sélectionnez le **type de connexion 1483 Bridged IP LLC, 1483 Bridged IP VC-Mux, 1483 Routed IP LLC, 1483 Routed IP VC-Mux** ou **IPoA**, selon les instructions de votre FAI.

Cliquez sur le bouton **Next** (Suivant). Passez à la fenêtre **Setup Completed** (Configuration terminée) ci-dessous.

Back Next Exit

2

Configuration du routeur (suite)

Configuration terminée

Tous les paramètres de connexion ADSL sont à présent définis. Pour enregistrer la nouvelle configuration et relancer le routeur, cliquez sur le bouton **Restart** (Redémarrer). L'opération prend environ deux minutes.

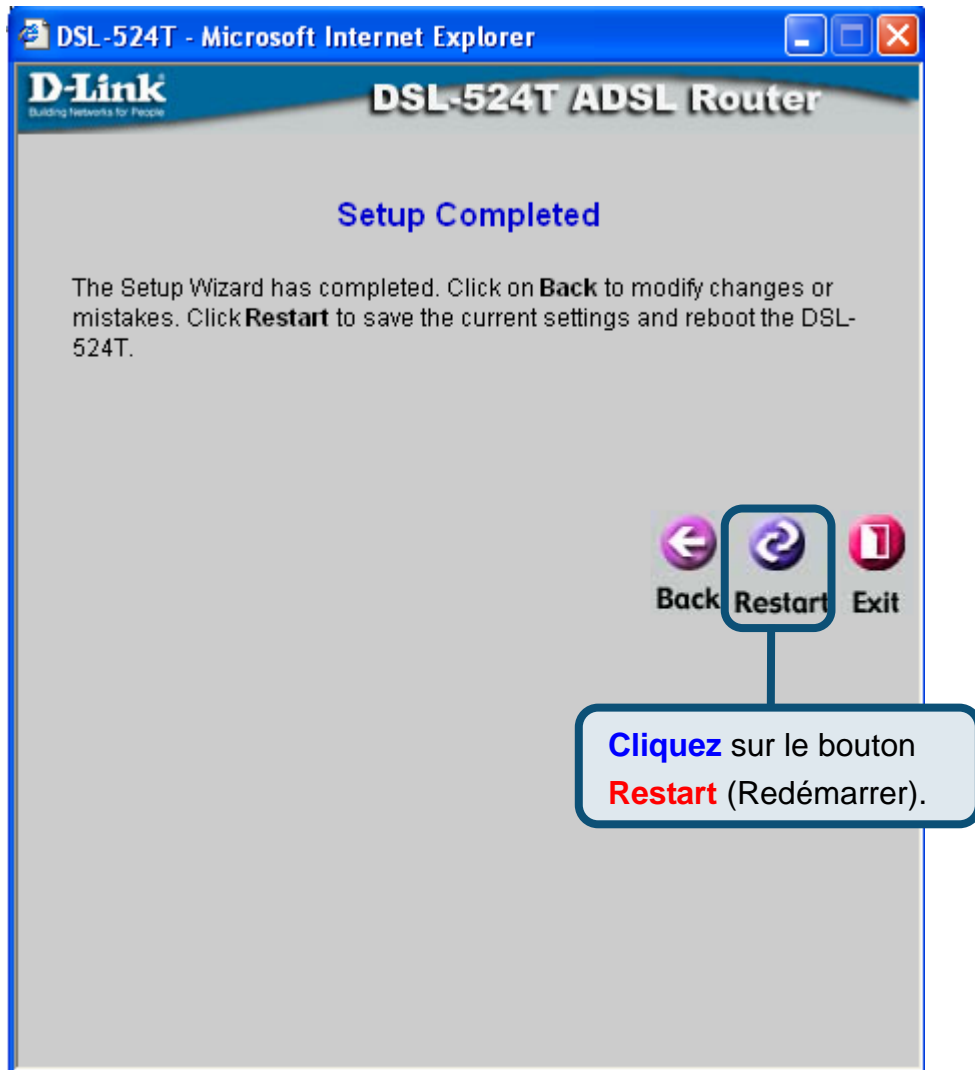

Lorsqu'un message vous informe de la réussite du redémarrage, cliquez sur le bouton **Exit** (Quitter). Vous pouvez alors lancer votre navigateur Web pour accéder à Internet.

Configuration des paramètres IP sous Windows XP

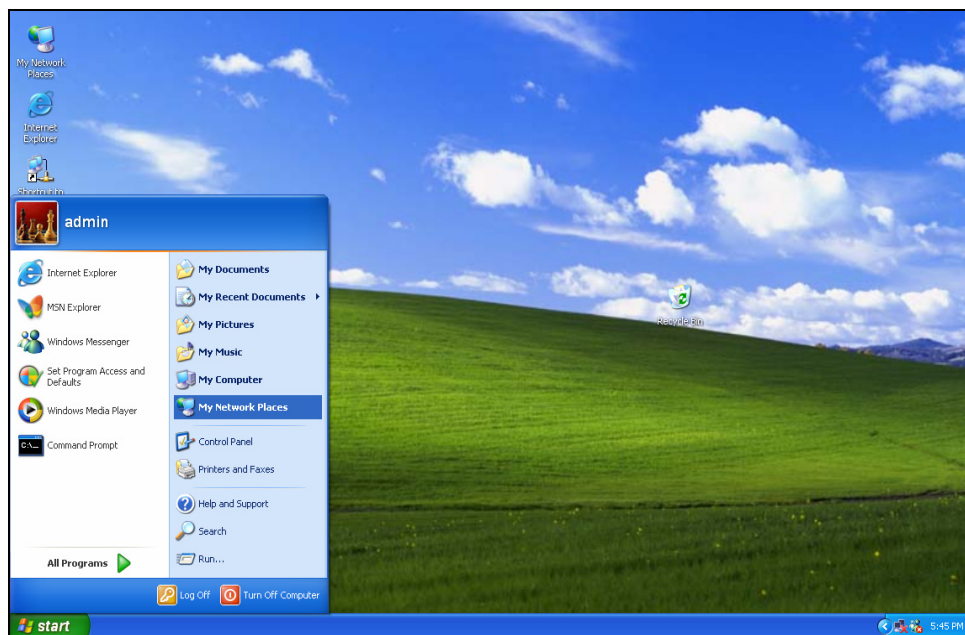

Sous Windows XP, les étapes de configuration d'un ordinateur en client DHCP sont les suivantes :

1. Dans le menu **Start** (Démarrer), cliquez sur **My Network Places** (Favoris réseau).

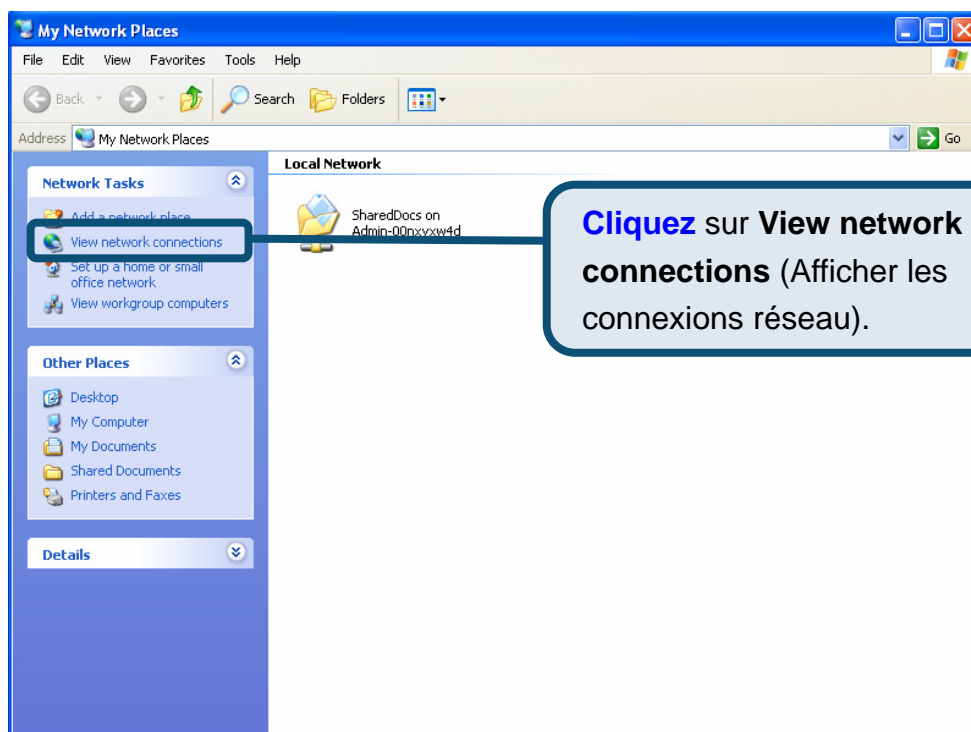

Cliquez avec le bouton droit de la souris sur l'icône Local Area Connection (Connexion au réseau local) et sélectionnez **Properties (Propriétés)** dans le menu déroulant.

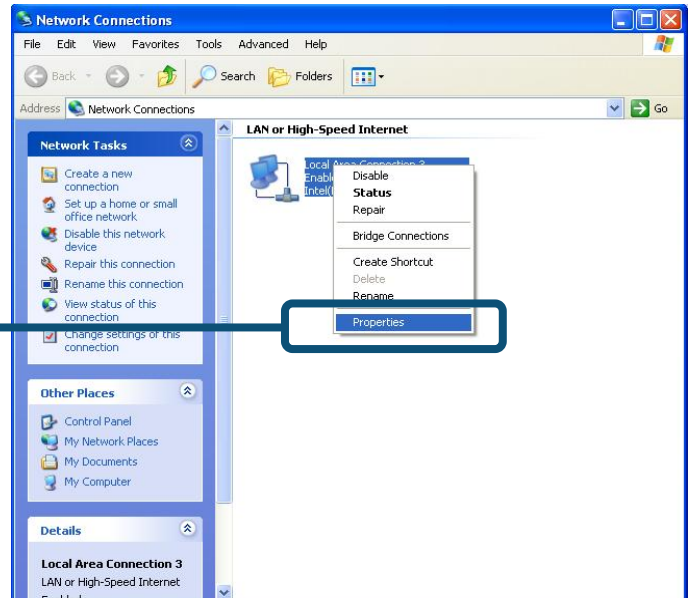

2. Dans l'onglet **General (Général)** de la fenêtre **Local Area Connection Properties (Propriétés de Connexion au réseau local)**, sous la phrase **This connection uses the following items (Cette connexion utilise les éléments suivants)**, cliquez sur **Internet Protocol (TCP/IP) (Protocole Internet [TCP/IP])**, puis sur le bouton **Properties (Propriétés)**.

Cliquez sur **Properties (Propriétés)**

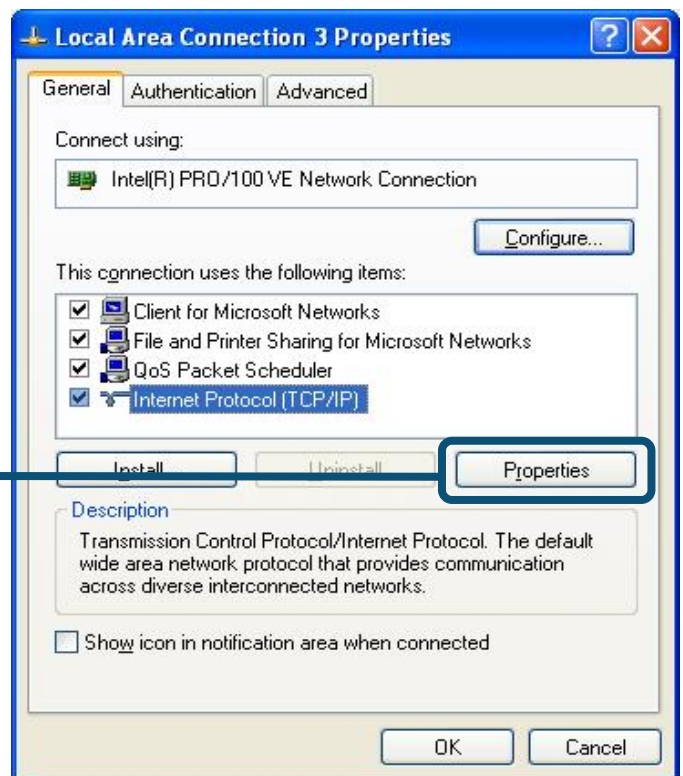

3. Sélectionnez **Obtain an IP address automatically (Obtenir une adresse IP automatiquement)**, puis cliquez sur le bouton **OK**.

Dans la fenêtre Internet Protocol (TCP/IP) Properties (Propriétés du protocole Internet [TCP/IP]),
sélectionnez Obtain an IP address automatically (Obtenir une adresse IP automatiquement).

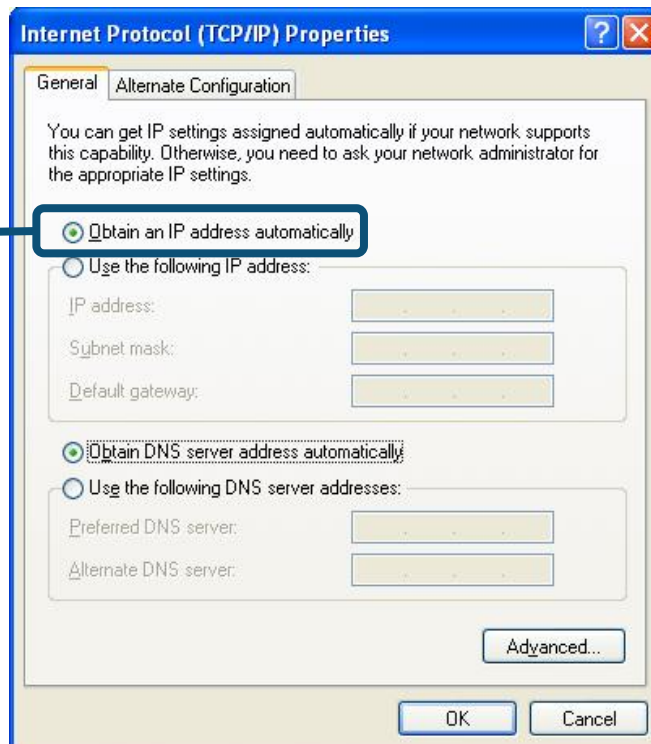

Votre ordinateur est prêt à utiliser le serveur DHCP du routeur.

Pour des paramètres ou des informations supplémentaires, reportez-vous aux onglets **Advanced** (Avancés), **Tools** (Outils) ou **Status** (État) de l'interface de gestion Web ou au manuel du CD-Rom.

MEMO

Assistance technique

Vous trouverez la documentation et les logiciels les plus récents sur le site web **D-Link**.

Vous pouvez contacter le service technique de **D-Link** par notre site internet ou par téléphone.

Support technique destiné aux clients établis en France:

Assistance technique D-Link par téléphone :

0 820 0803 03

Assistance technique D-Link sur internet :

<http://www.dlink.fr>

e-mail : support@dlink.fr

Support technique destiné aux clients établis au Canada :

Assistance technique D-Link par téléphone :

(800) 361-5265

Lun.-Ven. 7h30 à 21h00 HNE.

Assistance technique D-Link sur internet :

<http://support.dlink.ca>

e-mail : support@dlink.ca

D-Link[®]
Building Networks for People

D-Link®

Guía rápida de instalación

Este producto puede configurarse usando cualquier navegador web habitual, p. ej., Internet Explorer 6, Netscape Navigator 6.2.3, Mozilla o Firefox.

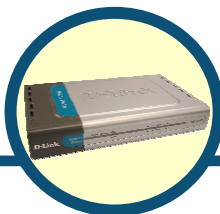

Router ADSL2-
DSL-524T

Antes de empezar

Asegúrese de que tiene a mano toda la información necesaria y el equipo antes de iniciar la instalación.

Comprobación del contenido del paquete



Router ADSL DSL-524T



CD-ROM (contiene *Manual del usuario*)



Cable Ethernet (CAT5 UTP)



Cable telefónico



Adaptador de alimentación



El uso de una fuente de alimentación con distinto voltaje puede ser perjudicial y anular la garantía de este producto.

Si falta alguno de estos componentes, contacte con su proveedor.

1

Conexión del router al ordenador

- A.** Conecte el adaptador de alimentación al receptor que se encuentra en el panel trasero del DSL-524T, y el otro extremo del adaptador a una base de pared o regleta de alimentación. El LED de alimentación se encenderá para indicar que la operación se ha realizado correctamente.
- B.** Introduzca un extremo del cable Ethernet en cualquier **puerto Ethernet** del panel trasero del DSL-524T, y el otro extremo del cable en un **adaptador Ethernet** o un puerto Ethernet disponible del ordenador.
- C.** Introduzca el **cable telefónico** en el **puerto ADSL** del panel trasero del router, y el otro extremo en una roseta de pared. Si ha de instalar un filtro de paso bajo, siga las indicaciones de su ISP.

Conexión del DSL-524T a la red

Conexiones del panel trasero

Todas las conexiones por cable al router se realizan en el panel trasero. Conecte aquí el adaptador de alimentación para suministrarle corriente al router. Use el botón Reset para restaurar los parámetros por defecto (en el siguiente capítulo figuran instrucciones sobre el uso de este botón).

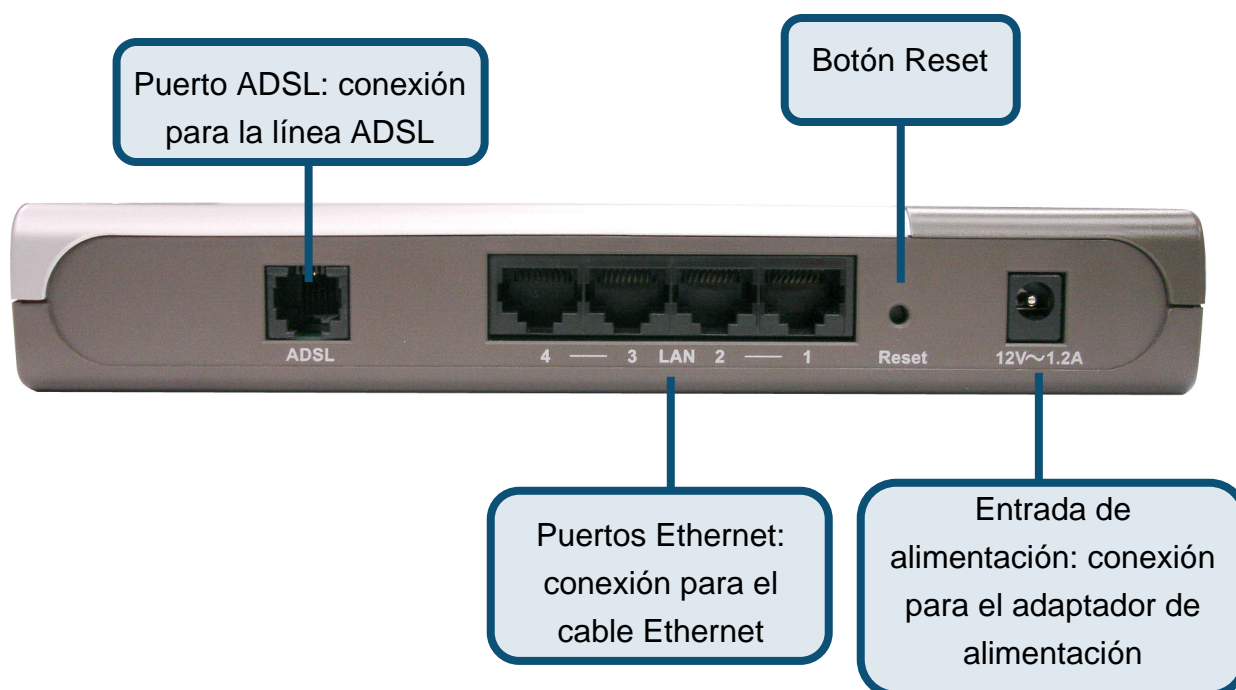

1

Conexión del router al ordenador

Conexiones del panel delantero

Los indicadores LED del panel frontal son **Power** (alimentación), **Status** (estado), **ADSL**, y **Ethernet**.

Status: Si el LED parpadea en verde, indica que el dispositivo está preparado para funcionar. Si se produce un fallo en el sistema, el LED se ilumina, sin parpadear, o se oscurece.

Ethernet Link/Act: Si la luz es verde fija, indica que la conexión Ethernet es válida. Si el LED parpadea, indica que hay una sesión Ethernet activa.

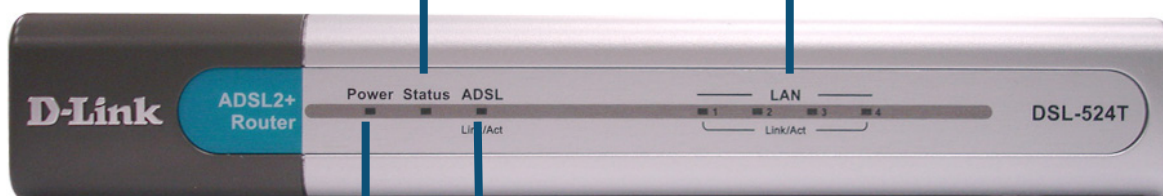

Power: La luz fija indica que el DSL-524T está listo.

ADSL Link/Act: Si la luz es verde fija, indica que la conexión ADSL es válida. Si el LED parpadea, significa que hay una sesión WAN activa.

La configuración será similar a la de la siguiente imagen.

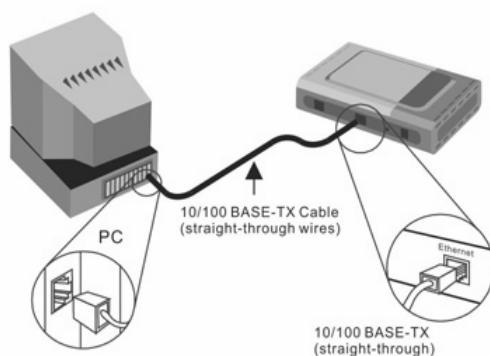

2

Configuración del router

Puede elegir una de las dos formas de configurar el router. La primera forma consiste en usar la utilidad **D-Link Click'n Connect**, que se incluye en el CD-ROM creado para ejecutarse en Windows XP/2000. Simplemente debe seguir las instrucciones detalladas de configuración del router para acceder a internet por primera vez.

La segunda forma consiste en utilizar el navegador web para acceder a las páginas del servidor web integrado a fin de configurar el router. Para ello, su ordenador debe estar configurado para obtener una dirección IP automáticamente («Obtain an IP address automatically»); usted puede modificar los parámetros de red IP de su ordenador a fin de que sea un cliente DHCP. Si está usando Windows XP y no sabe cómo modificar los parámetros de red, consulte las instrucciones que figuran en el «Apéndice». En el *Manual del usuario* también encontrará indicaciones sobre cómo modificar los parámetros IP en ordenadores con sistemas operativos Windows.

Abra el navegador web y escriba «**http://192.168.1.1**» en el cuadro de direcciones URL. Pulse la tecla **Enter** o **Return**. Se mostrará la página de entrada.

Escriba «**admin**» en **User Name** (nombre de usuario) y «**admin**» en **Password** (clave de acceso).

Haga clic en **OK**

2

Configuración del router (continuación)

Tras haber entrado en el sistema, se muestra el menú **Setup Wizard** y se destaca la ficha **Home**. La mayoría de usuarios puede usar este asistente de configuración para establecer la conexión ADSL con el proveedor de servicios internet. Para empezar a usar el asistente de instalación, haga clic en el botón **Run Wizard**, que se encuentra en el centro de la página web. Se mostrará un menú emergente. Este menú es el asistente de configuración. El proceso de configuración con el asistente consiste, fundamentalmente, en tres puntos:

1. Determinar la zona horaria.
2. Definir la conexión a internet.
3. Reiniciar el router.

Al configurar la conexión a internet, tendrá que introducir la información que le habrá suministrado su proveedor de servicios internet. El tipo de información que necesita depende del tipo de conexión que esté configurando.

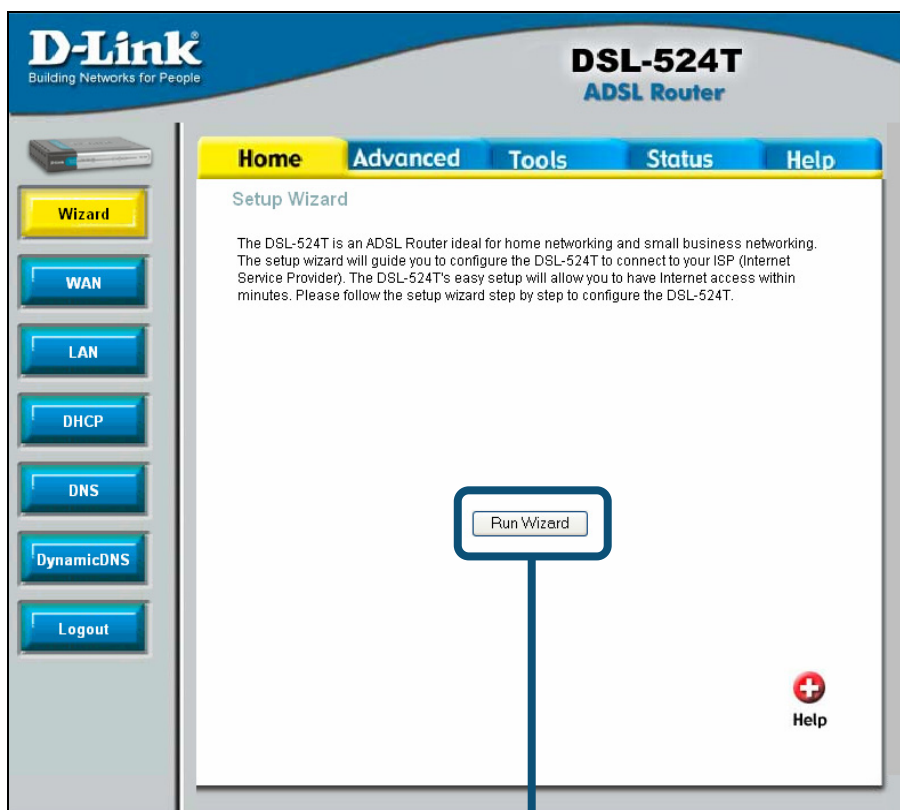

Haga clic en el botón **Run Wizard**.

2

Configuración del router (continuación)

En la primera ventana del menú del asistente de instalación figuran los pasos necesarios para completar la configuración. Haga clic en el botón **Next** para iniciar la configuración.

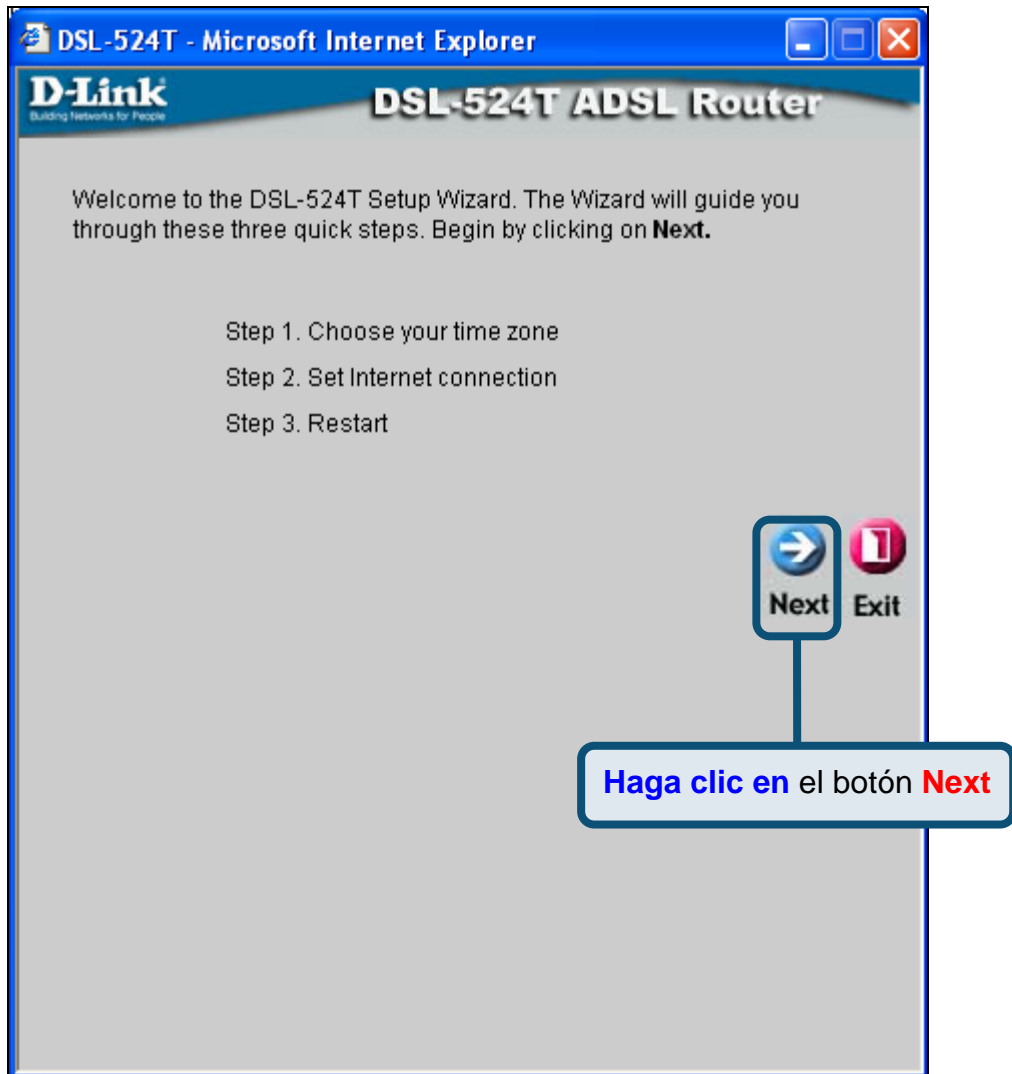

2

Configuración del router (continuación)

Configure la zona horaria (**Time Zone**) que usará el reloj del router. Seleccione la zona horaria apropiada y el horario de verano correspondiente al lugar en que se encuentra.

DSL-524T - Microsoft Internet Explorer

D-Link
Building Networks for People

DSL-524T ADSL Router

Choose Time Zone

Select the appropriate time zone for your location and click **Next** to continue.

(GMT+08:00) Beijing, ChongQing, Urumqi

Back Next Exit

Seleccione la **zona horaria** en la que se encuentra entre las del menú desplegable.

Haga clic en el botón **Next**.

2

Configuración del router (continuación)

Ahora debe establecer el tipo de conexión a internet (**Set Internet Connection Type**) para la interfaz WAN. El proveedor de servicios internet le ha suministrado esta información. Si no sabe qué tipo de conexión ha de usar, salga del asistente de instalación y consúltelo con su proveedor. El menú del asistente de configuración, que aparece al hacer clic en el botón **Next**, depende del tipo de conexión que haya seleccionado.

DSL-524T - Microsoft Internet Explorer

D-Link
Building Networks for People

DSL-524T ADSL Router

Select Internet Connection Type (WAN)

Select the connection type to connect to your ISP. Click **Next** to continue

- PPPoE/PPPoA
- Dynamic IP Address
- Static IP Address
- Bridge Mode

Choose this option if your ISP uses PPPoE/PPPoA. (For most DSL users)

Choose this option to obtain an IP address automatically from your ISP.

Choose this option to set static IP information provided to you by your ISP.

Choose this option if your ISP uses Bridge Mode.

Back Next Exit

Seleccione el **tipo de conexión** de su servicio ADSL.

Haga clic en el botón **Next**.

2

Configuración del router (continuación)

Conexiones PPPoE/PPPoA

Si ha seleccionado el tipo de conexión PPPoE/PPPoA en el menú anterior, verá el menú del asistente de configuración tal como se muestra en la imagen siguiente. Escriba el nombre de usuario (**User Name**) y la clave de acceso (**Password**) que usa para identificarse y verificar su cuenta con el ISP. Introduzca el número **VPI** y el número **VCI** que le haya indicado su ISP. Seleccione el tipo de conexión (**Connection Type**) usado para la encapsulación. Haga clic en **Next** cuando esté listo para continuar con el menú Setup Completed.

Si no sabe con certeza qué tipo de conexión, VPI y VCI ha de usar, contacte con su proveedor.

Escriba el nombre de usuario y la clave de acceso de su cuenta con el ISP.

Introduzca los números VPI y VCI que le haya indicado su ISP.

Use el menú desplegable para seleccionar el tipo correcto de **conexión**. El usuario puede elegir entre **PPPoA VC-Mux**, **PPPoE LLC** o **PPPoA LLC**, según le haya indicado el ISP.

Haga clic en el botón Next para pasar al menú Setup Completed.

The screenshot shows the following configuration details:
- User Name: username
- Password: masked with dots
- VPI: 8
- VCI: 35
- Connection Type: PPPoE LLC (selected from a dropdown menu)
- Navigation buttons: Back, Next, Exit

2

Configuración del router (continuación)

Conexiones con dirección IP dinámica

Para este tipo de conexión, el usuario puede elegir **Bridged IP LLC** o **Bridged IP VC-Mux**. Ambas conexiones requieren que en el ordenador del usuario haya software adicional para negociar la conexión con el ISP. Los modos **Bridged** establecerán automáticamente las conexiones de red. Si ha seleccionado el tipo de conexión con dirección IP dinámica, seleccione el **tipo de conexión** usada para la encapsulación y si se le ha indicado que cambie el número **VPI** y el número **VCI**, escriba los nuevos valores. Haga clic en **Next** cuando esté listo para continuar con el menú Setup Completed.

The screenshot shows the configuration page for a D-Link DSL-524T ADSL Router. The page title is "Set Dynamic IP Address". Below the title, there is a note: "The Clone MAC Address is used to copy the MAC address of your Ethernet adapter to the DSL-524T. Click Next to continue." The form contains the following fields and options:

- VPI: 8
- VCI: 35
- Connection Type: 1483 Bridged IP LLC (selected from a dropdown menu)
- Cloned MAC Address: (empty text box)
- Clone MAC Address: (button)
- Navigation buttons: Back, Next, Exit

Four callout boxes provide instructions:

- Introduzca** los números **VPI** y **VCI** que le haya indicado su ISP.
- Seleccione** la encapsulación: **1483 Bridged IP LLC** o **1483 Bridged IP VcMux**, según le haya indicado el ISP.
- El campo **Cloned MAC Address** se utiliza para copiar la dirección MAC del adaptador Ethernet para el router. Simplemente introduzca la **dirección MAC** en el espacio correspondiente y haga clic en el botón **Clone Mac Address**.
- Haga clic en el botón **Next** para pasar al menú **Setup Completed**.

2

Configuración del router (continuación)

Conexiones bridge

Bridge se utiliza para establecer el modo bridge para el router. Esta ventana es para los usuarios que disponen de software en su ordenador u otro dispositivo de red para establecer conexión con el ISP. Puede cambiar los parámetros PVC (*Permanent Virtual Channel*) y el tipo de conexión.

Introduzca los números **VPI** y **VCI** que le haya indicado su ISP.

Seleccione el **tipo de conexión**: **1483 Bridged IP LLC** o **1483 Bridged IP VC-Mux**, según le haya indicado el ISP.

Haga clic en el botón **Next** para pasar al menú **Setup Completed**.

2

Configuración del router (continuación)

Conexiones con IP estática

La **IP estática** se utiliza para establecer el modo de IP estática para el router. La IP estática se usa siempre que se ha asignado una dirección IP. La información correspondiente, como la máscara de subred y el gateway, también debería especificarse para poder establecer la conexión. Hay servidores que le permitirían tener acceso a otros servidores web. La información que se introduzca aquí debe haber sido suministrada por el ISP. Puede cambiar los parámetros PVC (*Permanent Virtual Channel*) y la encapsulación.

Introduzca los números **VPI** y **VCI** que le haya indicado su ISP.

Escriba las direcciones IP para **WAN IP Address**, **Subnet Mask**, **ISP Gateway Address**, **Primary DNS Address** y/o **Secondary DNS Address**, según le haya indicado el ISP.

Seleccione el **tipo de conexión**: **1483 Bridged IP LLC**, **1483 Bridged IP VC-Mux**, **1483 Routed IP LLC**, **1483 Routed IP VC-Mux** o **IPoA**, según le haya indicado el ISP.

Haga clic en el botón **Next** para pasar al menú **Setup Completed**.

2

Configuración del router (continuación)

Setup Completed

Ya se han completado todos los parámetros para la conexión ADSL. Haga clic en el botón **Restart** para guardar los nuevos parámetros y reiniciar el router. El router tardará unos dos minutos en reiniciarse.

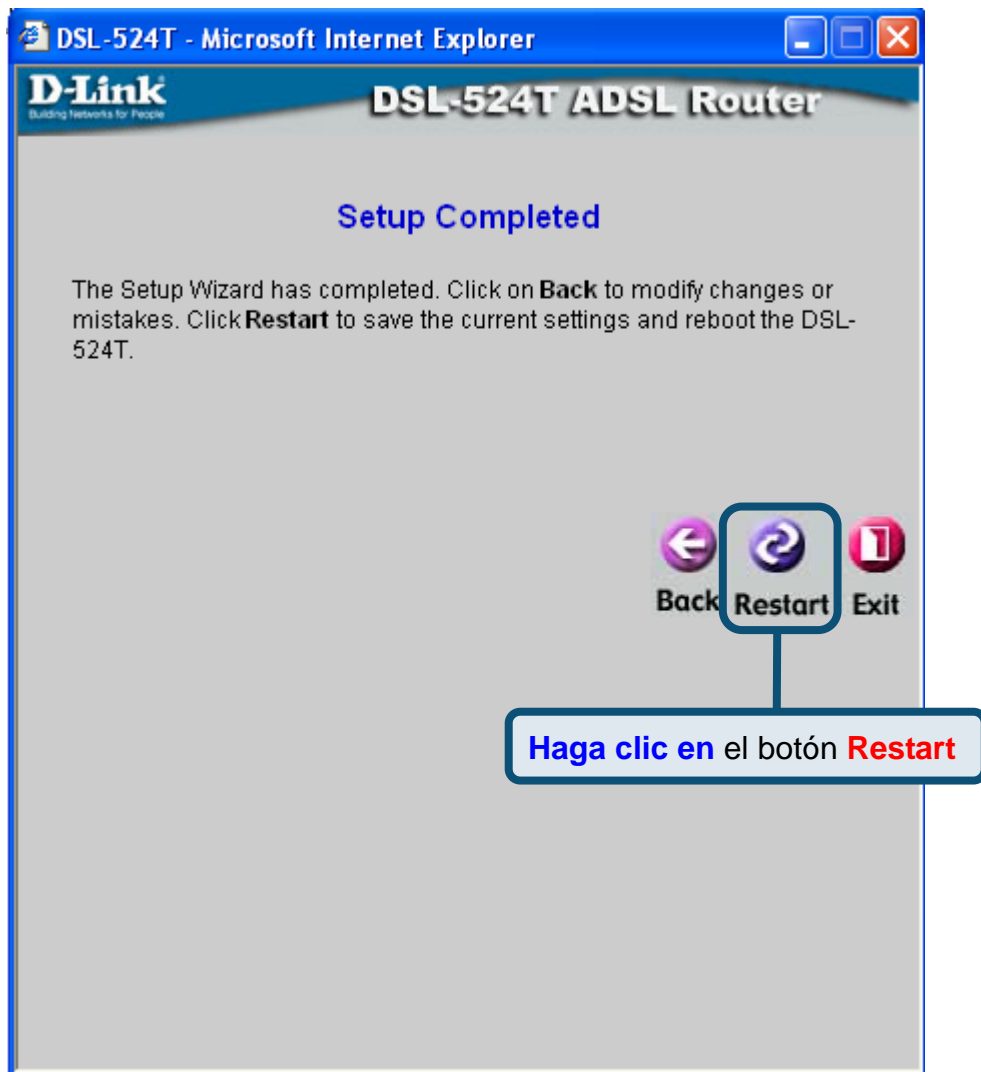

Haga clic en el botón **Exit** cuando aparezca un mensaje en el que se le indique que el dispositivo se ha reiniciado correctamente. Ahora puede abrir el navegador web para acceder a internet.

Configuración de parámetros IP en Windows XP

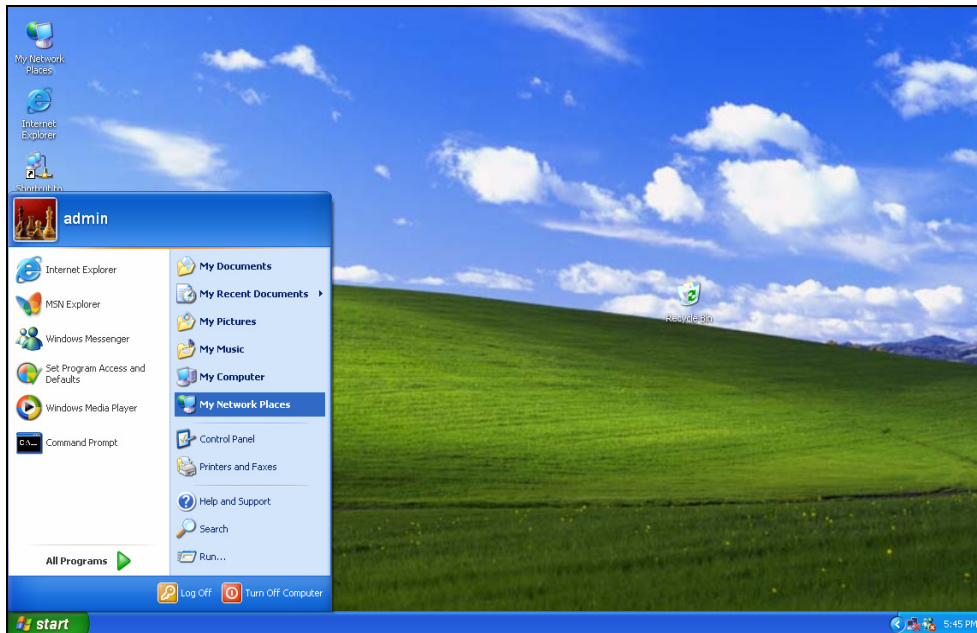

Realice los pasos siguientes para configurar un ordenador con Windows XP a fin de que sea un cliente DHCP.

1. En el menú **Start** del escritorio, vaya a **Settings** y haga clic en **My Network Places**.

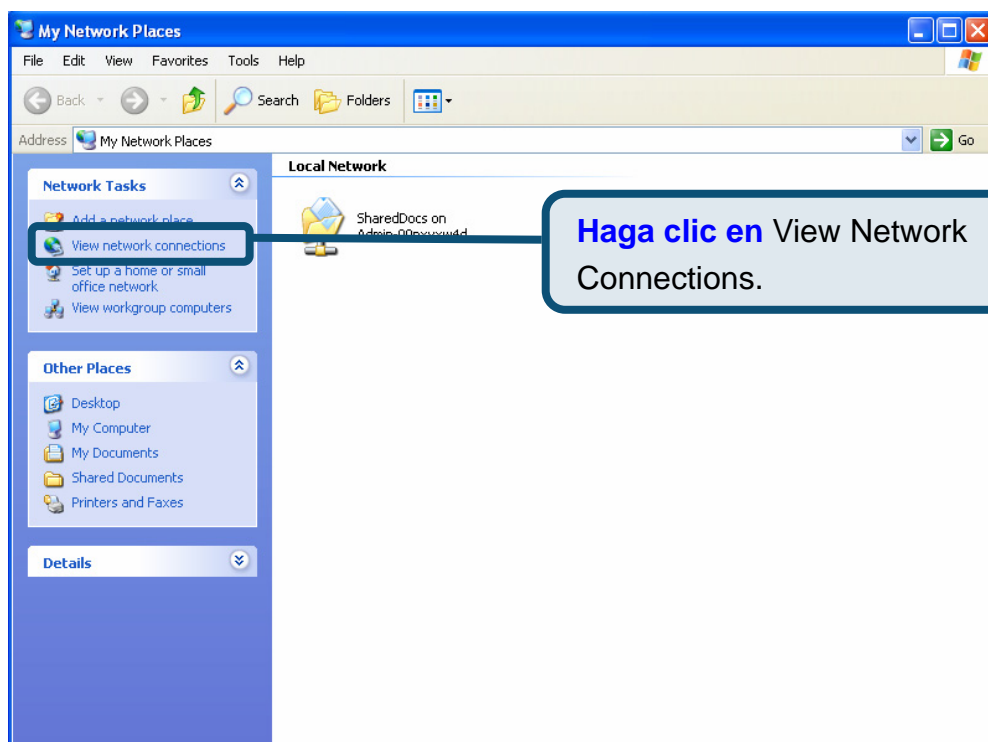

Haga clic con el botón de la derecha en el icono de Local Area Connection y seleccione la opción **Properties** del menú desplegable.

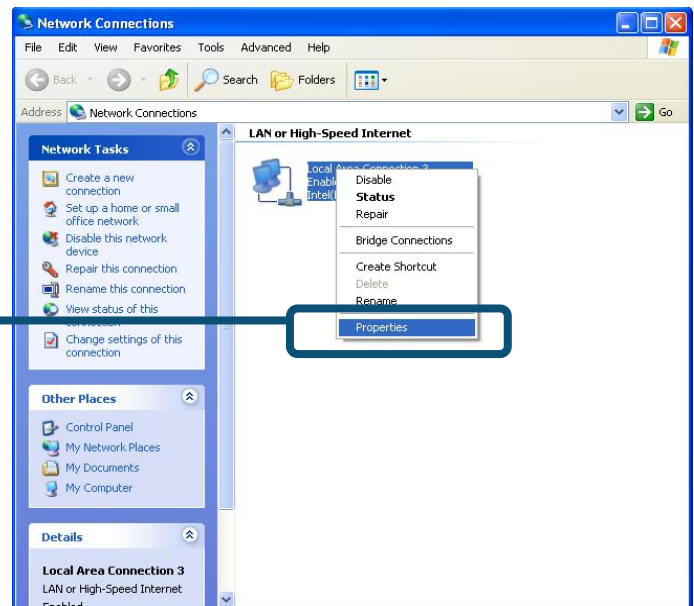

2. En la ficha **General** del menú **Local Area Connection Properties**, haga clic en **Internet Protocol (TCP/IP)**, bajo «This connection uses the following items:». Haga clic en el botón **Properties**.

Haga clic en **Properties**

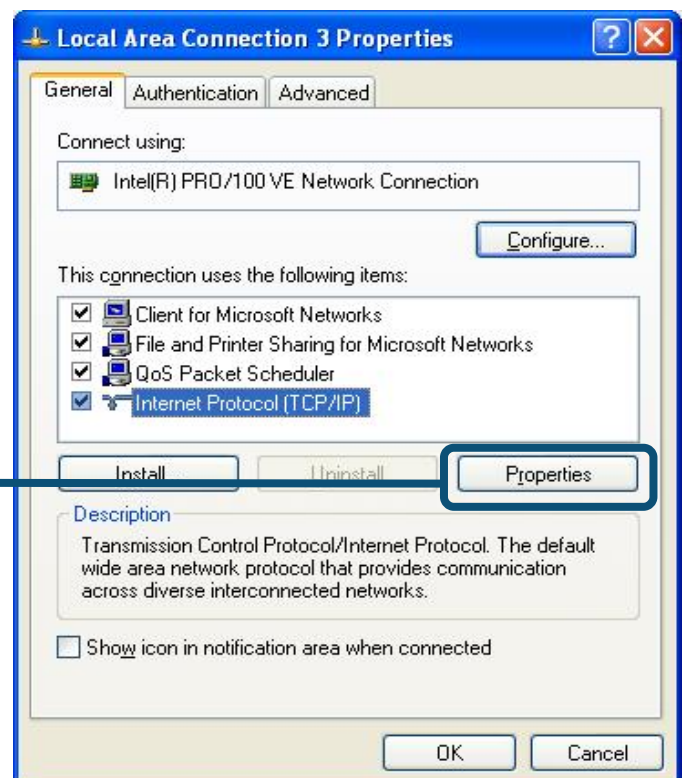

3. Haga clic en el círculo que figura junto a «**Obtain an IP address automatically**». Haga clic en el botón **OK**.

Seleccione Obtain an IP address automatically en la ventana Internet Protocol (TCP/IP) Properties

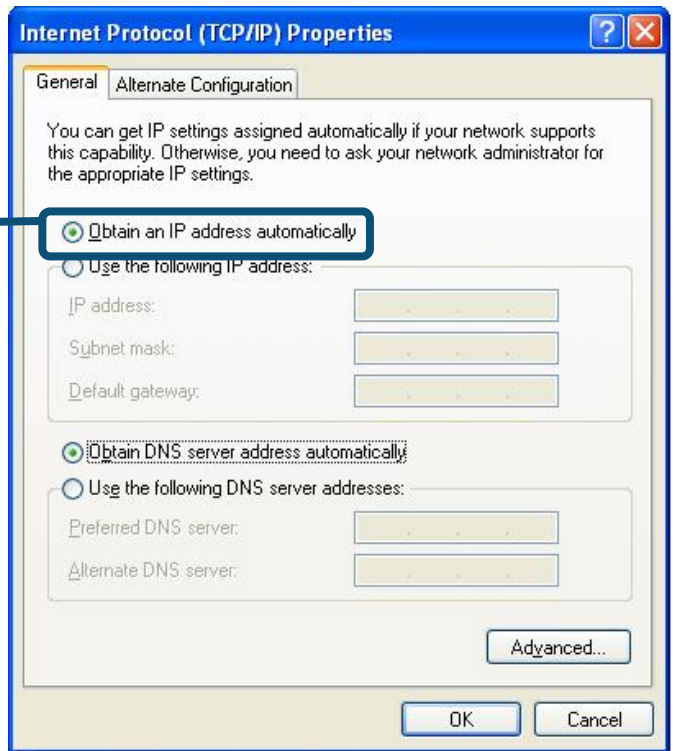

El ordenador está listo para usar el servidor DHCP del router.

Para información o parámetros adicionales, vaya a las fichas **Advanced**, **Tools** o **Status** de la interfaz de gestión web, o consulte el manual que se incluye en el CD-ROM.

MEMO

Asistencia Técnica

Puede encontrar el software más reciente y documentación para el usuario en el sitio web de **D-Link**. **D-Link** ofrece asistencia técnica gratuita para clientes dentro de España durante el periodo de garantía del producto. Los clientes españoles pueden ponerse en contacto con la asistencia técnica de **D-Link** a través de nuestro sitio web o por teléfono.

Asistencia Técnica de D-Link por teléfono:

902 304545

de Lunes a Viernes desde las 9:00 hasta las 14:00 y de las 15:00 hasta las 18:00

Asistencia Técnica de D-Link a través de Internet:

<http://www.dlink.es>
email: soporte@dlink.es

D-Link®
Building Networks for People

Guida di Installazione rapida

Il presente prodotto può essere configurato con un browser web aggiornato come Internet Explorer 6 o Netscape Navigator 6.2.3. o Mozilla Firefox.

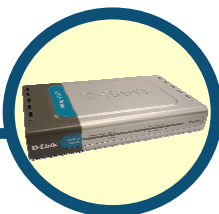

DSL-524T
Router ADSL2+

Prima di cominciare

Prima di iniziare la procedura d'installazione, verificare che siano disponibili tutte le informazioni e le attrezzature necessarie.

Controllo del contenuto della confezione



DSL-524T Router ADSL2+



CD-ROM (contenente il Manuale Utente)



Cavo Ethernet (CAT5 UTP)



Cavo Telefonico



Trasformatore



L'uso di un trasformatore con voltaggio differente, danneggia il prodotto e compromette le validità della garanzia

Se uno dei componenti dovesse risultare mancante, contattare il rivenditore

1

Connessione del Router al Computer

- A.** Connettere il trasformatore al relativo **connettore** posto sul pannello posteriore del dispositivo DSL-524T e alla presa di corrente a muro. IL LED Power sul pannello frontale del dispositivo si **accenderà** per indicare il corretto funzionamento.
- B.** Inserire le due estremità di un cavo Ethernet rispettivamente nella **porta Ethernet** posta sul pannello posteriore del dispositivo DSL-524T e nell'adattatore o nella **porta Ethernet** del computer.
- C.** Collegare il cavo telefonico fornito con il Router alla **porta ADSL** posta sul pannello posteriore del dispositivo e alla linea telefonica. Se occorre installare un microfiltro, prego seguire le istruzioni fornite dal vostro ISP.

Connessione del DSL-524T alla vostra rete

Connettori sul pannello posteriore

Tutti i cavi di connessione al router vengono inseriti sul pannello posteriore. Per accendere il Router occorre connettere il trasformatore nel corrispondente connettore Usare il tasto di Reset per ripristinare le condizioni di fabbrica (factory default). Nel capitolo seguente viene spiegato l'uso del tasto di reset.

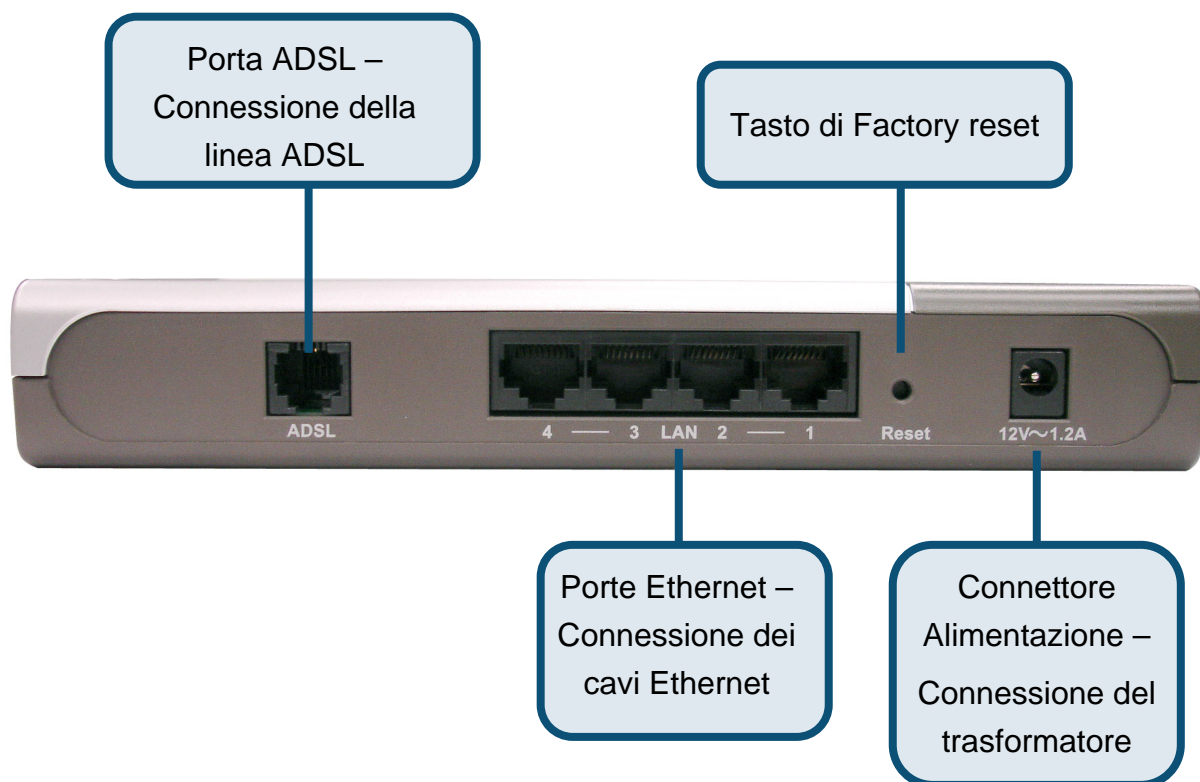

1

Connessione del Router al Computer

Connessioni del Pannello frontale

I LED sul pannello frontale includono gli indicatori **Power**, **Status**, **ADSL**, e **Ethernet**.

Status: Il LED a luce verde lampeggiante indica che il dispositivo funziona correttamente. Se il LED rimane spento o a luce fissa spento, indica che il dispositivo è guasto.

Ethernet Link/Act: A luce verde fissa indica una connessione valida all'accensione. A luce verde lampeggiante indica attività di traffico sulla porta Ethernet corrispondente.

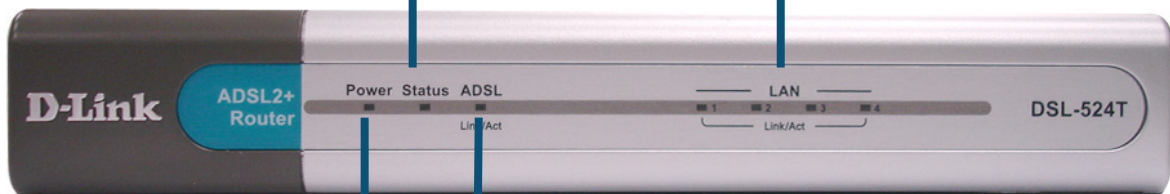

Power: A luce verde fissa indica che il DSL-524T è acceso.

ADSL Link/Act: A luce verde fissa indica che una connessione ADSL valida. A luce verde lampeggiante indica attività di traffico sull'interfaccia WAN.

Al termine della connessione dei cavi, la vostra dovrebbe risultare simile a quella riportata nel disegno.

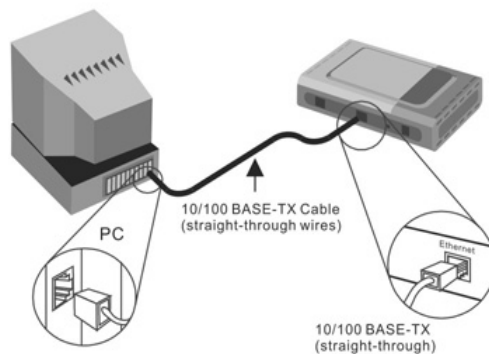

2

Configurazione del Router (continua)

Una volta eseguito l'operazione di login, il sistema visualizza la finestra **Home** dove è prominente la pagina del **Setup Wizard**. Attraverso l'uso del Setup Wizard l'utente è in grado di eseguire la connessione ADSL del dispositivo al proprio ISP. Per iniziare la procedura di configurazione, cliccare sul tasto **Run Wizard** posto al centro della pagina. Di seguito apparirà il menu a pop-up del **Setup Wizard**. La procedura di Setup Wizard consiste nella configurazione del dispositivo in tre semplici passi :

1. Impostazione del fuso orario (time zone)
2. Impostazione della connessione Internet
3. Riavvio del Router

In fase di impostazione della connessione Internet, occorre inserire le informazioni fornite dal vostro ISP. Il tipo di informazioni dipendono dal tipo di contratto sottoscritto con il vostro ISP.

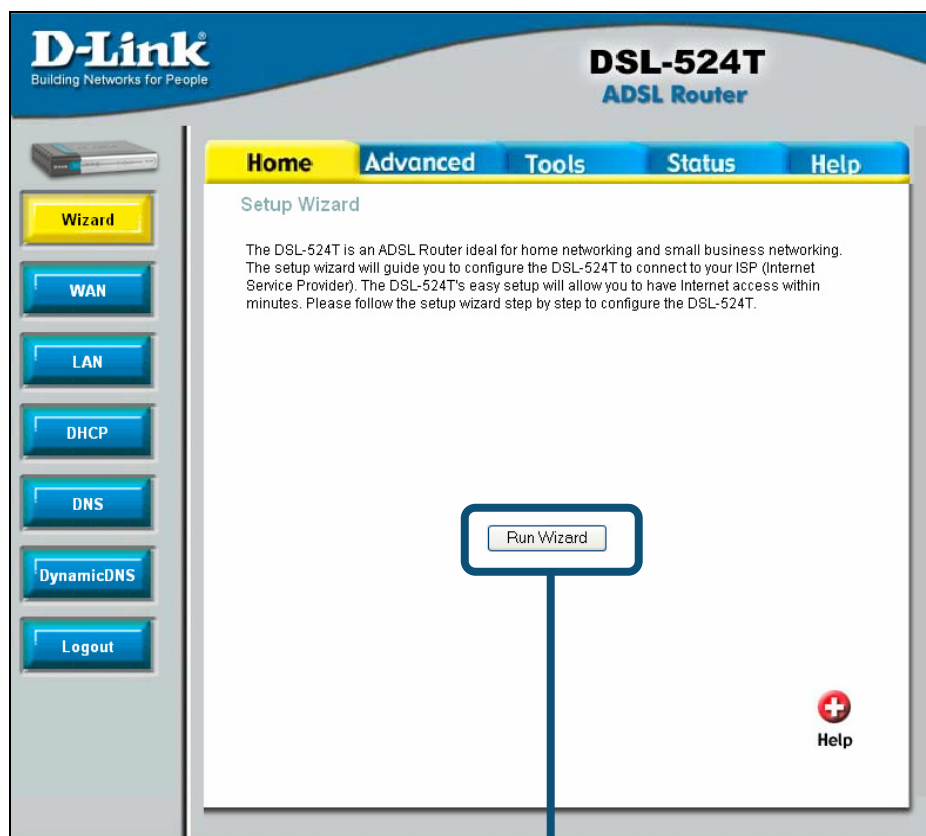

Cliccare sul tasto **Run Wizard**

2

Configurazione del Router (continua)

La prima finestra del Setup Wizard è una lista di menu che riassume le fasi necessarie per la configurazione del dispositivo. Cliccare sul tasto **Next** per iniziare la procedura.

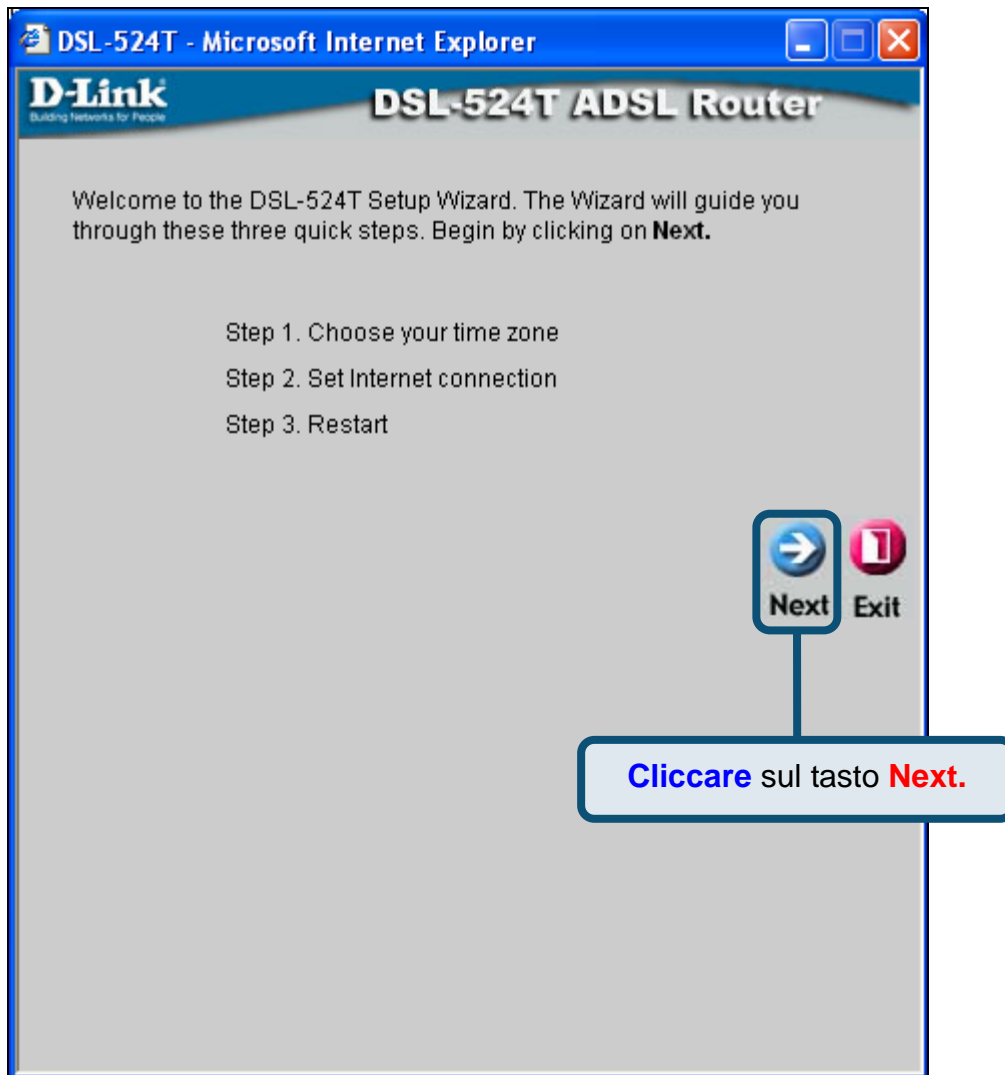

2

Configurazione del Router (continua)

Occorre ora configurare il **Fuso Orario (Time Zone)** usato dal Router come orologio di sistema. Selezione l'appropriato Fuso Orario (Time Zone) e l'impostazione dell'**Ora Legale (Daylight Saving Time)** relativi alla vostra nazione di appartenenza.

DSL-524T - Microsoft Internet Explorer

D-Link
Building Networks for People

DSL-524T ADSL Router

Choose Time Zone

Select the appropriate time zone for your location and click **Next** to continue.

(GMT+08:00) Beijing, ChongQing, Urumqi

Back Next Exit

Selezionare il **Fuso Orario (Time Zone)** utilizzando i valori del menu a cascata.

Cliccare sul tasto **Next**.

2

Configurazione del Router (continua)

Di seguito occorre impostare il **Tipo di Connessione Internet** dell'interfaccia WAN. Il vostro ISP vi fornirà le informazioni corrette. Qualora non si fosse a conoscenza del tipo di connessione da utilizzare, uscire dal Setup Wizard e contattare il vostro ISP . il successivo menu del Setup wizard, che apparirà dopo aver premuto il tasto **Next**, dipenderà dal tipo di connessione internet scelta.

DSL-524T - Microsoft Internet Explorer

D-Link
Building Networks for People

DSL-524T ADSL Router

Select Internet Connection Type (WAN)

Select the connection type to connect to your ISP. Click **Next** to continue

- PPPoE/PPPoA
- Dynamic IP Address
- Static IP Address
- Bridge Mode

Choose this option if your ISP uses PPPoE/PPPoA. (For most DSL users)

Choose this option to obtain an IP address automatically from your ISP.

Choose this option to set static IP information provided to you by your ISP.

Choose this option if your ISP uses Bridge Mode.

Back Next Exit

Selezionare il **Tipo di Connessione** usato dal vostro servizio ADSL.

Cliccare sul tasto **Next**.

2

Configurazione del Router (continua)

Connessioni PPPoE/PPPoA

Se nel menu precedente si è scelto il tipo di connessione PPPoE/PPPoA apparirà la seguente finestra. Inserire nei campi **Username** e **Password** il nome utente e la password utilizzati dall'ISP per l'identificazione dell'account. In alcuni casi è necessario modificare il campo **Type** che definisce il tipo di incapsulamento PPP utilizzato per la connessione e i campi **VPI** o **VCI**, inserendo i valori forniti dall'ISP. Dopo avere inserito tutte le informazioni necessarie, cliccare sul tasto **Next** per completare la configurazione.

Se non si è sicuri del Tipo di Connessione, dei valori **VPI** e **VCI** da utilizzare, prego contattare il vostro ISP.

Inserire Username e Password del vostro account ISP.

Inserire i parametri VPI o VCI forniti dal vostro ISP.

Utilizzare il menu a cascata per la **scelta** del **Tipo di Connessione** corretto. L'utente può scegliere tra **PPPoA VC-Mux**, **PPPoE LLC** o **PPPoA LLC**, come da istruzioni del proprio ISP.

Cliccare sul tasto **Next**. Passare al menu Setup Completed di cui sotto.

2

Configurazione del Router (continua)

Connessioni con Indirizzo IP Dinamico

Per questo tipo di connessione, l'utente può scegliere tra **Bridged IP LLC** o **Bridged IP VC-Mux**. Entrambe le connessioni necessitano di software aggiuntivo installato sul computer dell'utente per negoziare la connessione con l'ISP. Entrambe le modalità **Bridged** impostano automaticamente le connessioni di rete. Se avete selezionato il tipo di connessione Dynamic IP Address, selezionare il **Connection Type** corretto per il parametro di "encapsulation" e impostare il valori **VPI** e **VCI** a secondo di quanto fornito dal vostro ISP. Cliccare sul tasto **Next** per completare la configurazione.

Inserire i parametri VPI o VCI forniti dal vostro ISP.

Selezionare l' Encapsulation come **1483 Bridged IP LLC** o **1483 Bridged IP VcMux** come da istruzioni del vostro ISP.

Il campo **Cloned MAC Address** è usato per copiare sul router l'indirizzo MAC della vostra scheda Ethernet. Per inserire l'indirizzo **MAC Address** nel campo indicato cliccare sul tasto **Clone Mac Address**.

Cliccare sul tasto **Next**. Passare al menu Setup Completed di cui sotto.

2

Configurazione del Router (continua)

Connessioni Bridged

Bridged è usato per impostare la modalità Bridged del Router. Questa modalità necessita di software aggiuntivo installato sul computer dell'utente o un altro dispositivo di rete per negoziare la connessione con l'ISP. E' possibile cambiare l'impostazione PVC (Permanent Virtual Channel) e il Tipo di Connessione (Connection Type).

DSL-524T - Microsoft Internet Explorer

D-Link
Building Networks for People

DSL-524T ADSL Router

Setting Bridge Mode

Enter the bridge information provided to you by your ISP. Click **Next** to continue.

VPI:

VCI:

Connection Type:

Back Next Exit

Inserire i parametri VPI o VCI forniti dal vostro ISP.

Selezionare il Tipo di Connessione in **1483 Bridged IP LLC** o **1483 Bridged IP VC-Mux**, come da istruzioni del vostro ISP.

Cliccare sul tasto **Next**. Passare al menu Setup Completed di cui sotto below.

2

Configurazione del Router (continua)

Connessioni con Indirizzo IP Statico

Static IP è usato per impostare la modalità di IP statico sul Router. Static IP è usato quando viene assegnato un indirizzo IP conosciuto dal vostro ISP. Per effettuare una connessione, oltre ad avere l'indirizzo IP statico, occorre essere in possesso dei parametri di Subnet mask e del default gateway. Tutte le informazioni degli indirizzi IP devono essere fornite dal vostro ISP. E' possibile cambiare l'impostazione PVC (Permanent Virtual Channel) e il parametro di Encapsulation.

Inserire i parametri **VPI** o **VCI** forniti dal vostro ISP.

Inserire i parametri di **WAN IP Address**, **Subnet Mask**, **ISP Gateway Address**, **Primary DNS Address** e/o **Secondary DNS Address**, come da istruzioni del vostro ISP.

Selezionare il **Tipo di Connessione** in **1483 Bridged IP LLC**, **1483 Bridged IP VC-Mux**, **1483 Routed IP LLC**, **1483 Routed IP VC-Mux** o **IPoA**, come da istruzioni del vostro ISP.

Cliccare sul tasto **Next**. Passare al menu Setup Completed di cui sotto

2

Configurazione del Router (continua)

Setup Completato

Tutti i parametri di impostazione della connessione ADSL sono stati completati. Cliccare sul tasto **Restart** per salvare le nuove impostazioni e per riavviare il Router. Il riavvio del dispositivo ha una durata di circa 2 minuti.

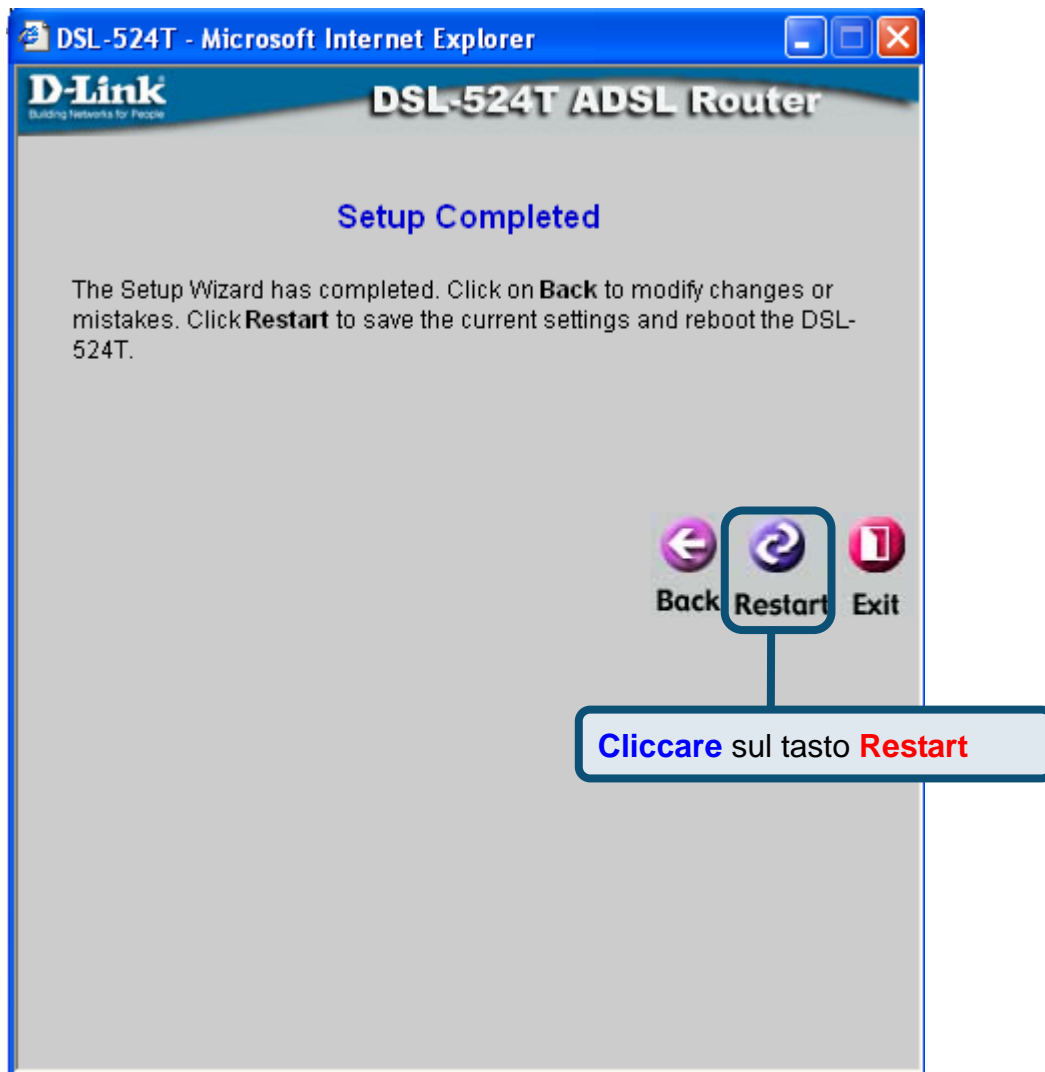

Cliccare sul tasto **Exit** non appena apparirà il seguente messaggio “device has rebooted successfully” (“il dispositivo ha eseguito il riavvio correttamente”). E’ ora possibile accedere a Internet mediante un browser web.

Configurazione delle impostazioni IP in Windows XP

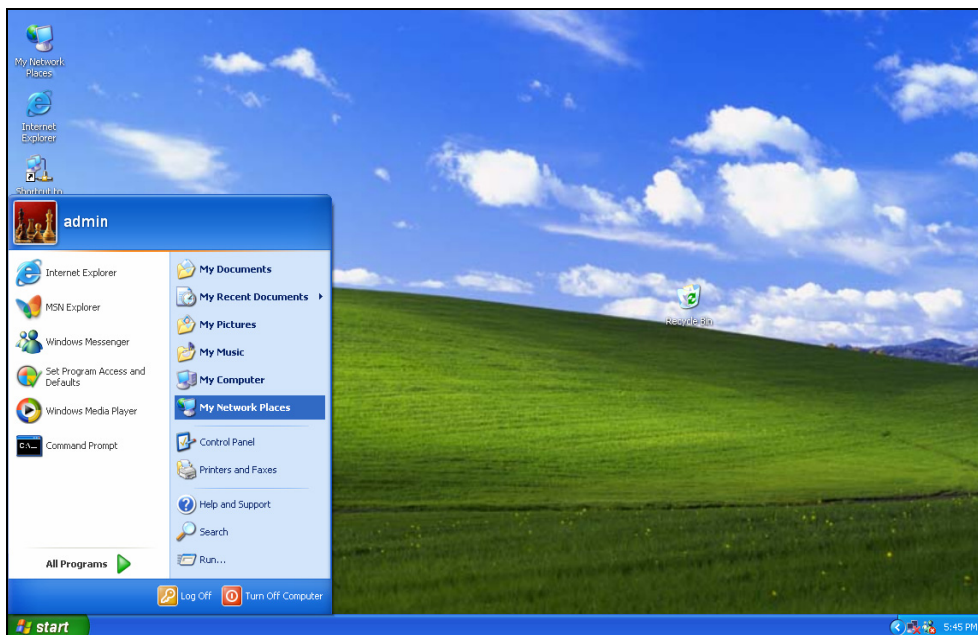

La procedura per configurare come client DHCP un computer dotato di sistema operativo Windows XP è la seguente.

1. Dal menu **Start** del desktop, selezionare **Impostazioni** e cliccare su **Connessioni di rete**.

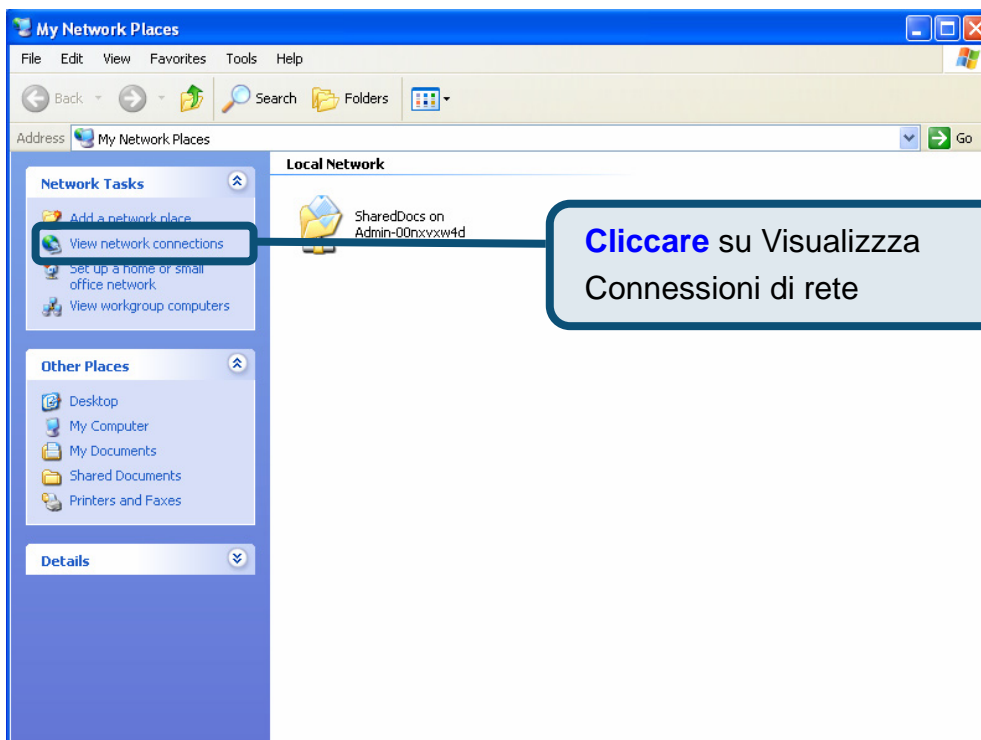

Col tasto destro del mouse, cliccare sull'icona della vostra Connessione alla rete Locale e selezionare l'opzione **Proprietà** dal menu a cascata

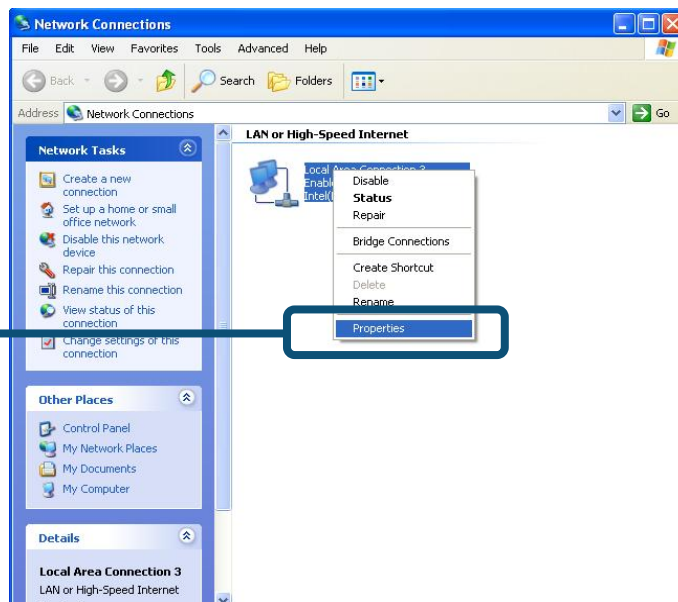

2. Nella scheda **Generale** del menu **Proprietà della Connessione alla rete Locale**, evidenziare con un clic la voce **Protocollo Internet (TCP/IP)** dall'elenco "La connessione utilizza gli elementi seguenti:". Cliccare sul tasto **Proprietà**.

Cliccare su **Proprietà**

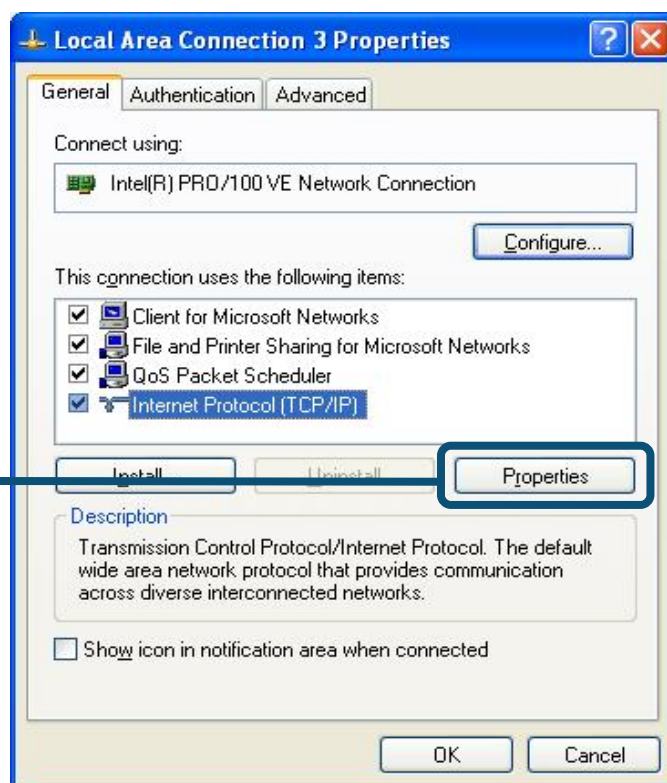

3. Selezionare l'opzione "**Otteni un indirizzo IP automaticamente**". Cliccare sul tasto OK per continuare

Selezionare Ottieni un indirizzo IP automaticamente nella finestra Proprietà Protocollo Internet (TCP/IP)

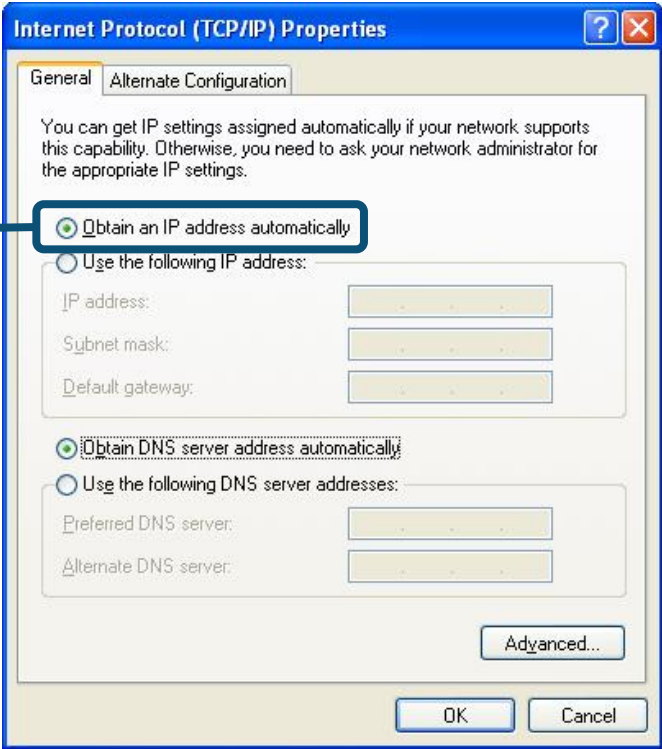

Il computer è pronto per utilizzare il server DHCP del Router.

Informazioni relative ad altre impostazioni sono disponibili nelle schede **Advanced**, **Tools**, o **Status** dell'interfaccia di gestione basata sul Web oppure nel manuale utente contenuto nel CD-ROM.

MEMO

Supporto tecnico

Gli ultimi aggiornamenti e la documentazione sono disponibili sul sito D-Link.

Supporto tecnico per i clienti residenti in Italia

D-Link Mediterraneo S.r.L.

Via N. Bonnet 6/B 20154 Milano

Supporto Tecnico dal lunedì al venerdì dalle ore
9.00 alle ore 19.00 con orario continuato
Telefono: 02-39607160

URL : <http://www.dlink.it/supporto.html>

Email: tech@dlink.it

D-Link®
Building Networks for People