



Quick Installation Guide

4-Bay SMB Rack-mount Unified Network Storage Enclosure

This document will guide you through the basic installation process for your new D-Link DNS-1560-04.

DNS-1560-04

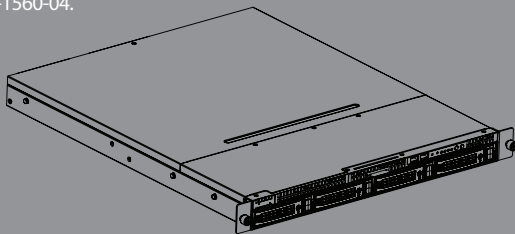

Quick Installation Guide
Installationsanleitung
Guide d'installation
Guía de instalación
Guida di Installazione

Documentation also available on
CD and via the D-Link Website

DNS-1560-04 Quick Installation Guide

This installation guide provides basic instructions for installing the DNS-1560-04 on your network. For additional information about how to use the DNS-1560-04, please see the User's Manual which is available on the CD included in this package or from the D-Link support website.

Installation Steps:

1. Verify the package contents against the list below
2. Hardware Overview
3. Hardware Installation
4. Configuration with Wizard

Package Contents

- D-Link DNS-1560-04
- HDD trays
- Quick Installation Guide
- Power Cords x 2
- Rail kit (x1 set)
- CD-ROM with Manual and Software
- Keys, screws for drives and rail kit (x1 packet)

If any of the above items are missing, please contact your reseller.

2. Hardware Overview

Front Panel

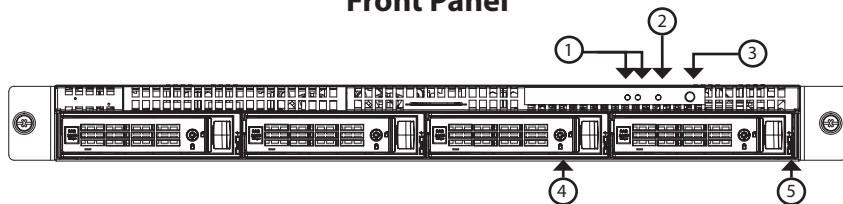

	Item	Function Description
1	Ethernet Status LED	LED – Blinking amber: Accessing data.
2	Status LED	Blinking amber: System error.
3	Power Button	Blue: Power on.
4	Key hole	Disk drive key hole.
5	Disk Status LED	LED displaying disk status.

Rear Panel

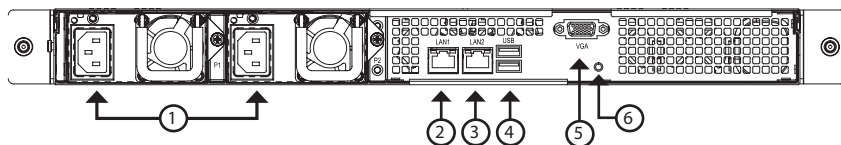

Item	Description
1	Power Connector. Redundant power supply.
2	LAN1 (GbE) and management port. Primary ethernet port for connectivity and device management.
3	LAN2 (GbE) port. Secondary ethernet.
4	USB ports. USB keyboard: Connect a USB keyboard for debugging USB flash: Connect a USB flash drive for downloading debug information
5	VGA ports. Connection for display output.
6	Hardware reboot button. Press this button to reboot the DNS-1560-04
	GbE Activity LED. Blinking green: The system is transmitting or receiving to/from an Ethernet device through the 1G port. Off: The system is not transmitting or receiving to/from an Ethernet device through the 1G port.
	GbE Connection/Speed LED. Green: The GbE port is connected at 100 Mbps. Yellow: The GbE port is connected at 1 Gbps. Off: The GbE port is connected at 10 Mbps or there is no connection.

3. Hardware Installation

Open the shipping carton for the DNS-1560-04 and carefully remove and unwrap its contents.

To install DNS-1560-04 on your local network, refer to the steps below:

3.1 Installing Disk Drives

1. Remove the disk tray from the device by following the steps below:

- Push the latch on the right-hand side of the disk tray.

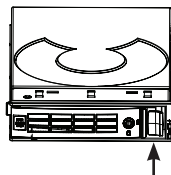

- Pull open the disk tray door.

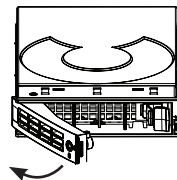

- Remove the disk tray from the enclosure.

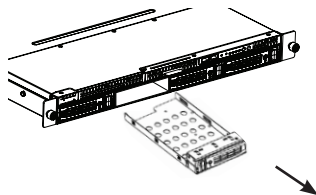

2. Carefully lay the disk drive into the disk tray, so that the screw holes on the sides of the tray align with the screw holes in the disk drive.

Note: If you are installing 2.5 inch disk drives then you will need to align the screw holes in the bottom of the tray with the screw holes in the bottom of the disk drive.

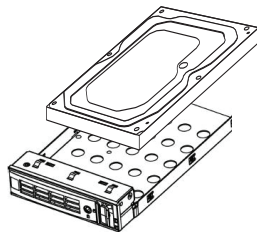

3. Insert the screws through the holes in the disk tray and into the sides or bottom of the disk drive.

- Install only the counter-sunk screws supplied with the DNS-1560-04.
- Install four screws per drive.
- Tighten each screw. Be careful not to over-tighten.

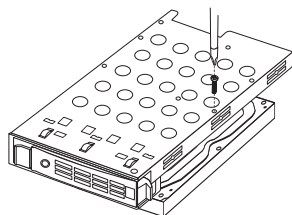

4. Reinstall the disk tray into the DNS-1560-04 enclosure, carefully making sure the disk tray slides in straight and the disk tray door is open.

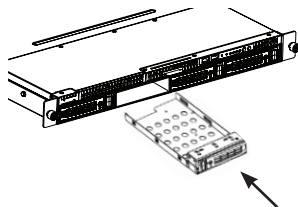

5. Close the disk tray door.

Tip: Repeat steps 1 through 4 until all of your disk drives are installed.

3.2 Connecting to your network

1. Attach one end of the network cable to the Lan 1 port.
(Please refer to the figure of the DNS-1560-04 Rear View below).
2. Attach the other end of the network cable to your Ethernet hub or switch.

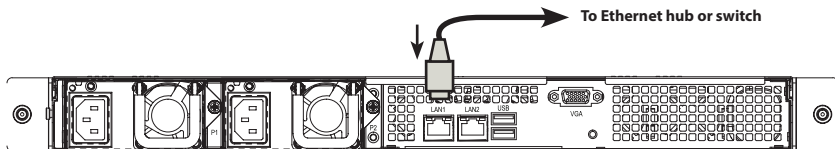

3.3 Connecting the Power

To power on the DNS-1560-04:

1. Attach the two supplied power cords to power connectors on the back of the DNS-1560-04 enclosure and plug the other ends into a power source.

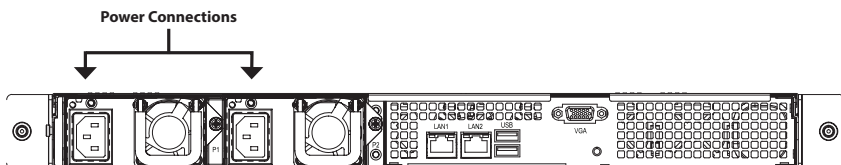

2. On the front of the DNS-1560-04, press the power button. It takes about a minute to boot up. When fully booted:

- The System Status LED turns blue.
- The buzzer beeps one time.



To shut down the DNS-1560-04, press and hold the power button until the System status LED indicator turns red then goes dark.

To restart the DNS-1560-04, press the power button again.

3.4 Installing the DNS-1560-04 in a Rack Enclosure

To install the DNS-1560-04 in a rack enclosure read the following instructions:

1. Push the release tab pictured below and remove the inner sleeve from the outer sleeve.

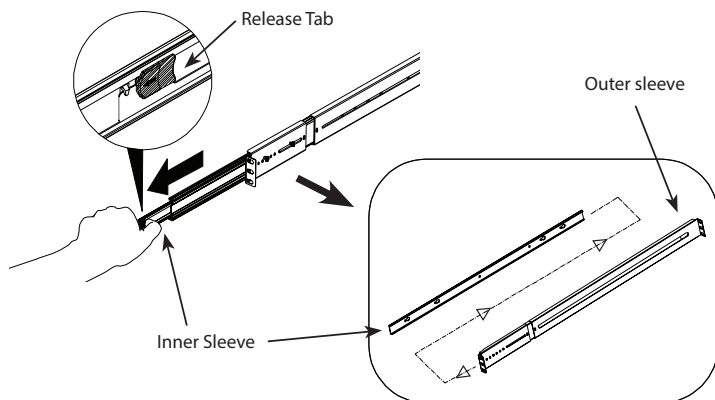

2. Attach the inner sleeve to the DNS-1560-04 with the screws provided.

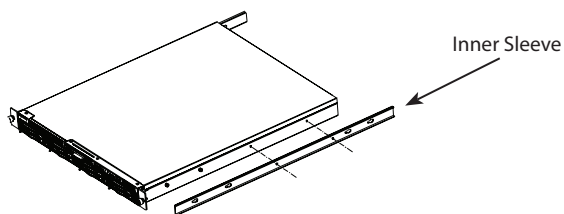

3. Using the screws supplied, attach the outer sleeve to the racking system.

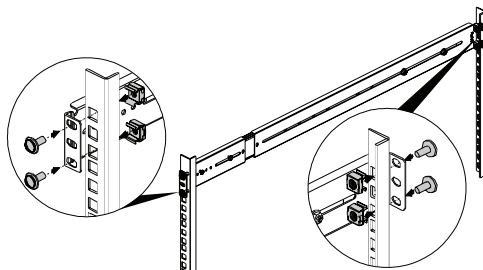

4. Horizontally insert the DNS-1560-04 with the attached inner sleeve, half way into the racking system.

CAUTION: Ensure the ball bearing retainer is locked forward before proceeding.

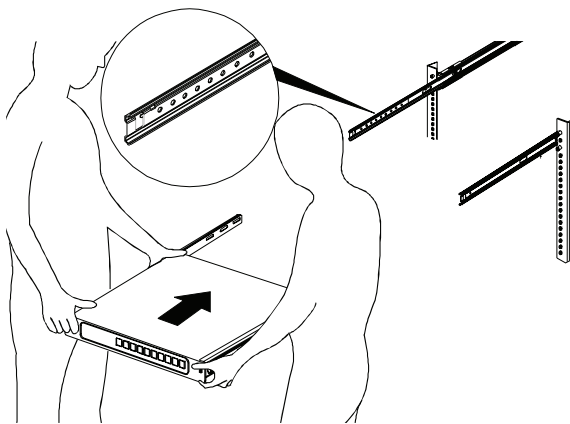

5. Slide the release tab and push the system into the rack.

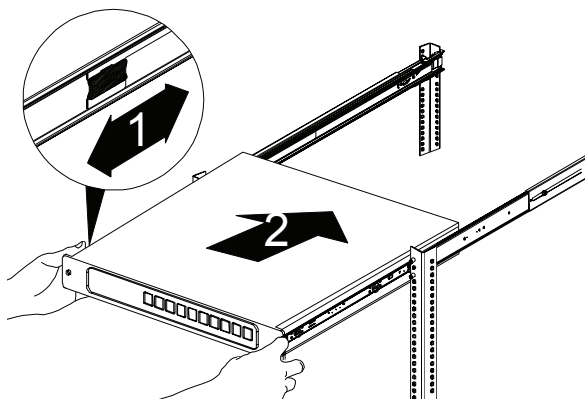

4. Configuration with Wizard

Quick Setup by Setup Wizard on your Web Browser

The system's Setup Wizard lets you configure your disk array(s) quickly and easily. The Wizard will guide you through the required settings step-by-step. You can choose to configure it automatically by using **One-Click Setup**, or manually by using **Advanced Setup**.

Connecting to Web-based Configuration Manager

Follow the steps below to log into the Web-based configuration manager :

1. Start your browser (IE7 or above, FireFox 3 or above, Google Chrome).
2. Directly connect an Ethernet cable from the LAN 1 port on the DNS-1560-04 to your computer. Then configure the DNS-1560-04 by going to the default IP address: `http://192.168.0.32`



Note: In order to connect to the DNS-1560-04, it must have the same IP network settings as your network.

The login screen will appear:

3. Type "**admin**" in the user name field and type default password "**1234**".
4. Choose preferred language by clicking the **Language** menu.

How to use the Setup Wizard?

This tool guides you through the process of setting up basic array information, configuring network settings, and the creation of a pool on the storage system. Please make sure that the system has some free hard drives installed on it.

1. Click **Configuration** tab > **Setup Wizard**.

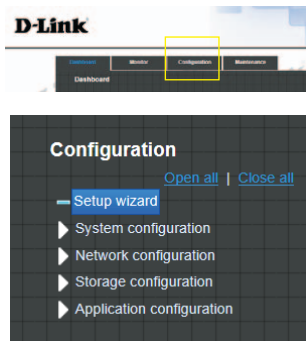

2. Enter a System name and set up the Time and date if necessary. Choose the Time zone and RAID level of pool, then click the **Apply** button to proceed.

3. The file systems and volumes are created and named by the system automatically. The system is also created for sharing usage. It is now available to use.

ZFS			
+ Create - Delete			
Name	Type	Quota (GB)	
QUICK14933/Public	File system	None	
QUICK14933/QUICK82625	Volume	7308	
QUICK14933/UserHome	File system	None	

Connecting Share Folders from Windows

1. Open Explorer and type \\IP address (\\192.168.0.32 by default)
2. A login screen will appear, Type "admin" in the user name field and type the default password "1234".
3. Available share folders are shown on right windows, double-click icons to start access files.

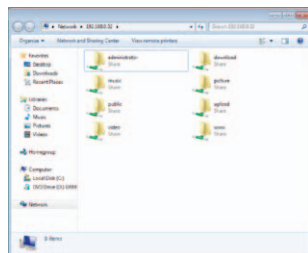

Technical Support

United Kingdom (Mon-Fri) , Website: <http://www.dlink.com>
 Home Wireless/Broadband 0871 873 3000 (9.00am–06.00pm, Sat 10.00am-02.00pm)
 Managed, Smart, & Wireless Switches, or Firewalls 0871 873 0909 (09.00am- 05.30pm)
 (BT 10ppm, other carriers may vary.)

Ireland (Mon-Fri), Website: <http://www.dlink.com>
 All Products 1890 886 899 (09.00am-06.00pm, Sat 10.00am-02.00pm)
 Phone rates: €0.05ppm peak, €0.045ppm off peak times

DNS-1560-04 Installationsanleitung

Diese Installationsanleitung bietet Ihnen grundlegende Anleitungen zur Installation des DNS-1560-04 in Ihrem Netzwerk. Zusätzliche Informationen zur Verwendung des DNS-1560-04 finden Sie im Benutzerhandbuch, das Ihnen auf der CD, die diesem Paket beiliegt, oder über die D-Link Support-Website zur Verfügung steht.

Installationschritte:

1. Prüfen Sie den Packungsinhalt, ob er mit den auf der Liste unten aufgeführten Artikeln übereinstimmt.
2. Hardware-Überblick
3. Hardware-Installation
4. Konfiguration mithilfe des Assistenten

Packungsinhalt

- D-Link DNS-1560-04
- Festplatten-Einschübe
- Installationsanleitung
- Netzkabel x 2
- Führungsschiene (x1 Satz)
- CD-ROM mit Handbuch und Software
- Schlüssel, Schrauben für Laufwerke und Führungsschiene (x1 Paket)

Sollte einer der oben aufgeführten Artikel fehlen, wenden Sie sich bitte an Ihren Fachhändler.

2. Hardware-Überblick

Vorderseite



Ref.	Funktionsbeschreibung
1	Ethernet-Status-LED LED – Blinkt gelb: Datenzugriff im Gange.
2	Status-LED Blinkt gelb: Systemfehler.
3	Ein-/Aus-Taste Blau: Strom eingeschaltet.
4	Freigabeloch Loch zur Freigabe des Laufwerks.
5	Festplattenstatus-LED LED zeigt Festplattenstatus an.

Rückseite

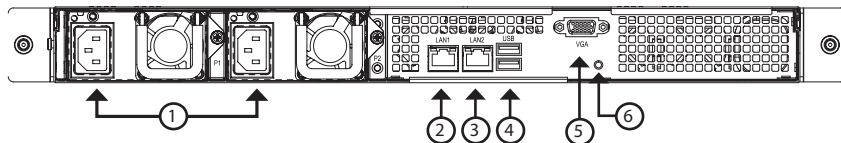

Ref.	Beschreibung
1	Stromanschluss. Redundante Stromversorgung.
2	LAN1 (GbE) und Management-Port. Primärer Ethernet-Port für Anschlüsse und Gerätemanagement.
3	LAN2 (GbE) Port. Sekundärer Ethernet-Port.
4	USB-Anschlüsse. USB-Tastatur Zum Anschluss einer USB-Tastatur zu Debugging-Zwecken USB-Speicheranschluss: Anschluss eines USB-Flash-Laufwerks (USB-Speicherstick) zum Herunterladen von Debug-Informationen
5	VGA-Ports. Anschluss für Datenausgabe auf ein Display.
6	Button für Hardware-Neustart. Drücken Sie darauf, um den DNS-1560-04 neu zu starten
	GbE Aktivitäts-LED. Blinkt grün: Es werden Daten über den 1G Port auf ein Ethernet-Gerät übertragen oder von einem Gerät empfangen. Aus: Es werden keine Daten über den 1G Port auf ein Ethernet-Gerät übertragen oder von keinem Gerät empfangen.
	GbE Verbindungs-/Geschw.-LED. Grün: 100 Mbit/s Verbindung mit dem GbE-Port. Gelb: 1 Gbit/s Verbindung mit dem GbE-Port. Aus: 10 Mbit/s Verbindung mit dem GbE-Port oder es besteht keine Verbindung.

3. Hardware-Installation

Öffnen Sie den Versandkarton, in dem sich Ihr DNS-1560-04 befindet. Nehmen Sie das Gerät vorsichtig heraus und entpacken Sie es.

Führen Sie zum Installieren des DNS-1560-04 in Ihrem lokalen Netzwerk die folgenden Schritte aus:

3.1 Installation der Festplattenlaufwerke

1. Entnehmen Sie das Festplattenfach wie folgt aus dem Gerät:

- Drücken Sie auf den Sicherungsriegel auf der rechten Seite des Laufwerkfachs.

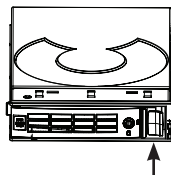

- Öffnen Sie die Tür des Laufwerkfachs.

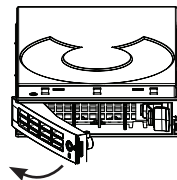

- Nehmen Sie das Laufwerkfach aus dem Gehäuse.

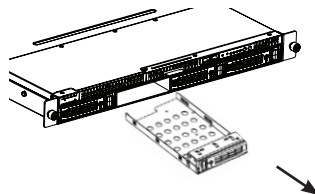

2. Legen Sie das Festplattenlaufwerk mit der nötigen Sorgfalt in das Laufwerkfach, so dass die Schraubenlöcher an den Seiten des Faches an denen im Laufwerk ausgerichtet sind.

Hinweis: Bei Installation von 2,5 Zoll Festplattenlaufwerken müssen die Schraubenlöcher auf der Unterseite des Faches an den Löchern der Laufwerkunterseite ausgerichtet werden.

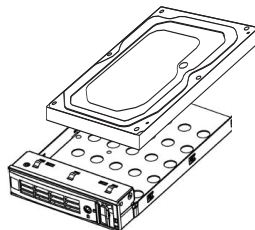

3. Setzen Sie die Schrauben durch die Löcher des Laufwerkfachs und in die Seiten (oder die Unterseite) des Festplattenlaufwerks ein.

- Verwenden Sie ausschließlich die im Lieferumfang des DNS-1560-04 enthaltenen Senkkopfschrauben.
- Verwenden Sie vier Schrauben pro Laufwerk.
- Ziehen Sie jede Schraube an. Achten Sie darauf, die Schrauben nicht zu fest anzuziehen.

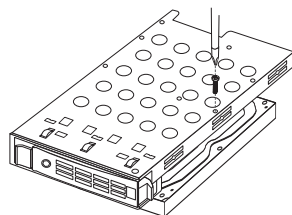

4. Setzen Sie das Laufwerkfach wieder in das Gehäuse des DNS-1560-04 ein. Achten Sie bitte darauf, dass die Tür des Laufwerkfachs offen ist und der Einschub in das Laufwerkfach nicht schräg, sondern gerade erfolgt.

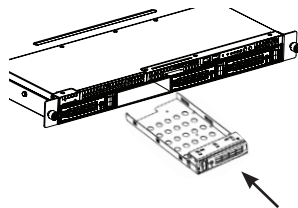

5. Schließen Sie die Tür des Laufwerkfachs.

Tipp: Wiederholen Sie die Schritte 1 bis 4, bis alle Festplattenlaufwerke installiert sind.

3.2 Verbindung mit Ihrem Netzwerk herstellen

1. Schließen Sie das eine Ende des Netzkabels an den LAN 1 Port an. (Siehe Rückansicht des DNS-1560-04 weiter unten).
2. Schließen Sie das andere Ende des Netzkabels an Ihren Ethernet-Hub oder Switch an.

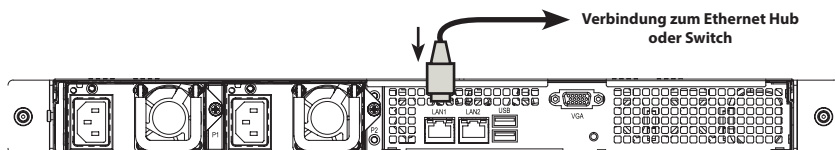

3.3 Stromanschluss

So schließen Sie den DNS-1560-04 an das Stromnetz an:

1. Schließen Sie die zwei mitgelieferten Netzkabel an die Stromanschlussbuchsen auf der Rückseite des DNS-1560-04 Gehäuses an und schließen Sie die anderen Enden an eine Stromquelle an.

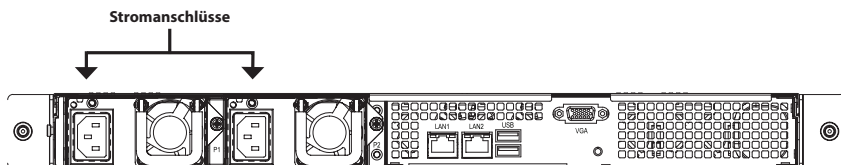

2. Drücken Sie auf die Ein-/Aus-Taste auf der Vorderseite des DNS-1560-04. Der Hochfahrvorgang dauert etwa eine Minute. Nach Abschluss des Vorgangs:

- leuchtet die Systemstatus-LED blau auf.
- ertönt ein einmaliger Signalton zur Anzeige der Betriebsbereitschaft.



Um das DNS-1560-04 herunterzufahren, drücken Sie auf die Ein-/Aus-Taste und halten Sie sie so lange gedrückt, bis die Systemstatus-LED rot aufleuchtet und dann erlischt.

Um einen Neustart des DNS-1560-04 durchzuführen, drücken Sie wieder auf die Ein-/Aus-Taste.

3.4 Einsetzen des DNS-1560-04 in ein Rack-Gehäuse

Zur Installation des DNS-1560-04 in einem Rackgehäuse lesen Sie bitte die folgenden Anleitungen durch:

1. Drücken Sie die Entriegelungslasche, wie unten dargestellt, und ziehen Sie die Innenschiene von der Außenschiene ab.

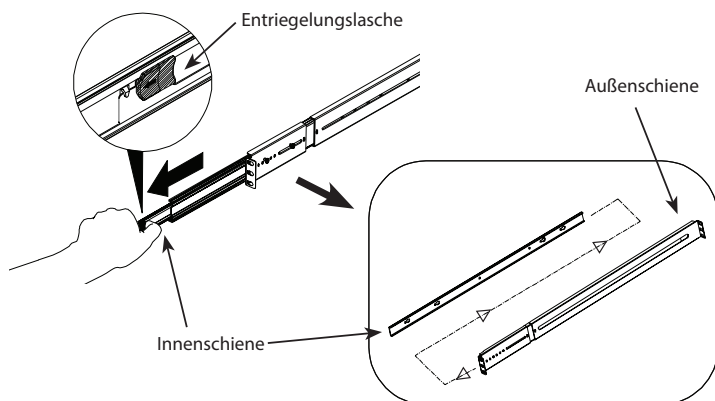

2. Bringen Sie die Innenschiene mithilfe der mitgelieferten Schrauben an den DNS-1560-04 an.

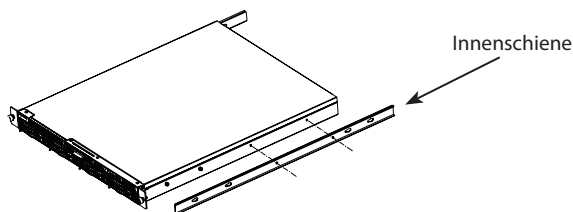

3. Bringen Sie die Außenschiene mithilfe der mitgelieferten Schrauben am Racksystem an.

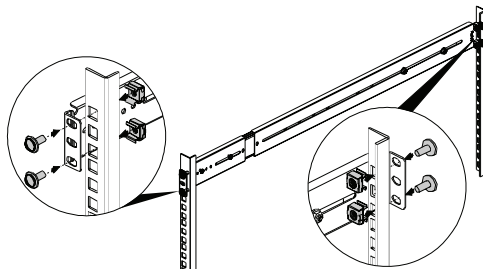

4. Setzen Sie den DNS-1560-04 mit der angebrachten Innenschiene bis zu Hälfte in das Racksystem horizontal ein.

WARNUNG: Stellen Sie sicher, bevor Sie fortfahren, dass die Halterung nach vorne hin blockiert ist.

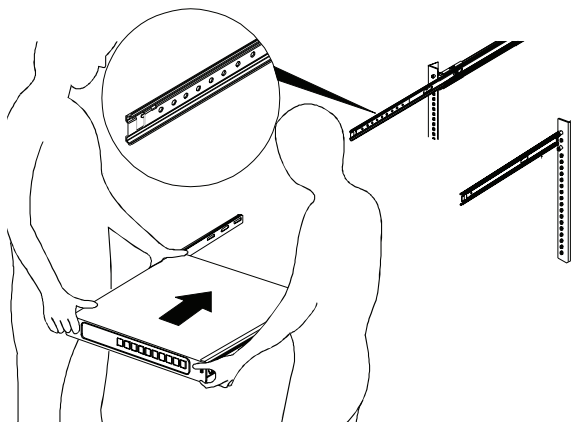

5. Schieben Sie die Entriegelungslasche ein und drücken Sie das System in das Rack.

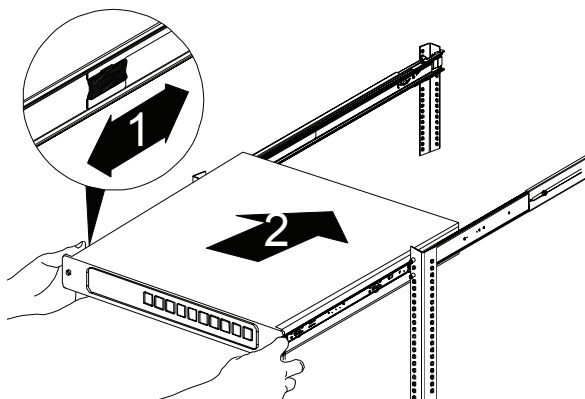

4. Konfiguration mithilfe des Assistenten

Schnelleinrichtung mithilfe des Setup-Assistenten auf Ihrem Webbrowser

Mithilfe des Setup-Assistenten des Systems können Sie Ihre Festplatten-Arrays schnell und problemlos konfigurieren. Der Assistent führt Sie Schritt für Schritt durch die erforderlichen Einstellungen. Sie können die Konfiguration automatisch unter Verwendung der Funktion **One-Click Setup** oder auch manuell mit **Advanced Setup** (Erweitertes Setup) durchführen.

Verbindung zum webbasierten Konfigurationsmanager herstellen

So melden Sie sich im webbasierten Konfigurationsmanager an:

1. Starten Sie Ihren Browser (IE7 oder höher, FireFox 3 oder höher, Google Chrome).
2. Schließen Sie ein Ethernet-Kabel direkt vom Port LAN 1 des DNS-1560-04 an Ihren Computer an. Konfigurieren Sie dann den DNS-1560-04, indem Sie die Standard-IP-Adresse: <http://192.168.0.32> aufrufen.

Hinweis: Um eine Verbindung zum DNS-1560-04 herzustellen, muss er die gleichen IP-Netzwerkeinstellungen wie Ihr Netzwerk aufweisen.



Der Anmeldebildschirm wird angezeigt:

3. Geben Sie "**admin**" im Benutzerfeld und das Standardkennwort "**1234**" ein.
4. Wählen Sie durch Klicken auf das Menü **Language** (Sprache) die von Ihnen bevorzugte Sprache aus.

Informationen zur Verwendung des Setup-Assistenten

Der Assistent führt Sie durch den Einrichtungsprozess der grundlegenden Array-Informationen, der Konfiguration der Netzwerkeinstellungen und der Erstellung eines Pools im Speichersystem. Vergewissern Sie sich, dass im System einige freie Laufwerke installiert sind.

1. Klicken Sie auf die Registerkarte **Configuration** (**Konfiguration**) > **Setup Wizard** (**Setup-Assistent**).

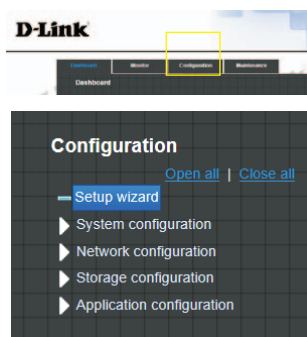

2. Geben Sie einen Systemnamen ein und nehmen Sie, sofern erforderlich, Datum- und Uhrzeiteinstellungen vor. Wählen Sie die Zeitzone und die RAID-Stufe des Pools und klicken Sie dann auf **Apply** (Übernehmen), um fortzufahren.

The screenshot shows a configuration window with the following sections:

- System name:** A text field containing "dlink".
- Time and date setup:** Includes a checked "Keep current time" option, "Current time" (12:11:18) and "Current date" (2013/01/1) fields, and radio buttons for "Manual" and "Get from time server".
- Time zone setup:** A dropdown menu showing "(GMT+05:30) Taipei".
- Pool setup:** A dropdown menu showing "RAID 5".

Buttons for "Apply" and "Cancel" are at the bottom right.

3. Die Dateisysteme und logischen Laufwerke werden erstellt und automatisch vom System benannt. Das System wird auch auf Nutzungsfreigabe ausgerichtet erstellt. Es steht nun zur Verwendung bereit.

The screenshot shows the ZFS management interface with a table of file systems:

Name	Type	Quota (GB)
QUICK14933/Public	File system	None
QUICK14933/QUICK62625	Volume	7308
QUICK14933/UserHome	File system	None

Verbindung zu Freigabeordnern von Windows herstellen

1. Öffnen Sie Ihren Windows Explorer und geben Sie die \\IP-Adresse ein (standardmäßig: \\192.168.0.32)
2. Ein Anmeldefenster wird angezeigt. Geben Sie "admin" im Benutzerfeld und das Standardkennwort "1234" ein.
3. Die verfügbaren freigegebenen Ordner werden rechts im Fenster angezeigt. Doppelklicken Sie auf die Symbole, um auf die Dateien zuzugreifen.

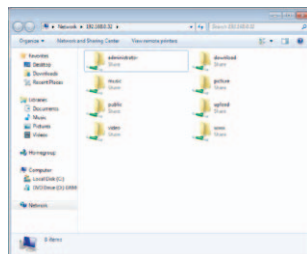

TECHNISCHE UNTERSTÜTZUNG

Deutschland: Web: <http://www.dlink.com>

Telefon: +49(0)1805 2787 0,14 € pro Minute Zeiten: Mo. –Fr. 09:00 – 17:30 Uhr

Österreich: Web: <http://www.dlink.com>

Telefon: +43(0)820 480084 0,116 € pro Minute Zeiten: Mo. –Fr. 09:00 – 17:30 Uhr

Schweiz: Web: <http://www.dlink.com>

Telefon: +41(0)848 331100 0,08 CHF pro Minute Zeiten: Mo. –Fr. 09:00 – 17:30 Uhr

* Gebühren aus Mobilnetzen und von anderen Providern können abweichen.

Guide d'installation rapide du DNS-1560-04

Ce guide d'installation fournit des instructions élémentaires qui vous aideront à installer le DNS-1560-04 sur votre réseau. Pour obtenir des informations complémentaires sur l'utilisation du DNS-1560-04, consultez le manuel d'utilisation, disponible sur le CD joint à ce coffret, ou sur le site Web d'assistance D-Link.

Procédure d'installation :

1. Vérifiez le contenu de la boîte par rapport à la liste ci-dessous
2. Description du matériel
3. Installation du matériel
4. Configuration à l'aide de l'assistant

Contenu de la boîte

- DNS-1560-04 de D-Link
- Racks pour HDD
- Guide d'installation rapide
- 2 cordons d'alimentation
- Kit de rails (1 ensemble)
- CD-ROM avec manuel et logiciel
- Clés et vis pour disques et kit de rails (1 paquet)

Contactez votre revendeur s'il manque l'un des éléments ci-dessus.

2. Description du matériel

Façade

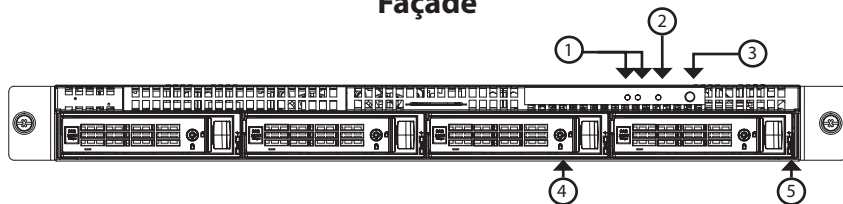

Élément	Description des fonctions	
1	Voyant d'état Ethernet	Voyant - Orange clignotant. Accès aux données en cours.
2	Voyant d'état	Orange clignotant : Erreur système.
3	Bouton de mise sous tension	Bleu : Marche
4	Trou de serrure	Trou de serrure du disque dur
5	Voyant d'état du disque	Voyant qui affiche l'état du disque

Panneau arrière

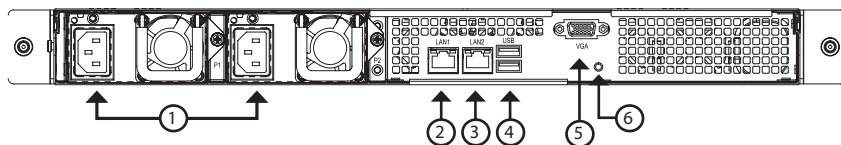

Élément	Description
1	Connecteur d'alimentation. Alimentation redondante.
2	Port LAN1 (GbE) et de gestion. Port Ethernet principal pour la connectivité et la gestion des périphériques.
3	Port LAN2 (GbE). Port Ethernet secondaire.
4	Ports USB Clavier USB : Connectez un clavier USB pour le débogage Clé USB : Connectez une clé USB pour télécharger des informations de débogage
5	Ports VGA Connexion pour l'écran d'affichage.
6	Bouton de réinitialisation du matériel Appuyez sur le bouton pour réinitialiser le DNS-1560-04.
	Voyant d'activité GbE Vert clignotant : Le système envoie ou reçoit des données vers un / d'un périphérique Ethernet via le port 1G. Off (Inactif) : Le système n'envoie ni ne reçoit des données vers un / d'un périphérique Ethernet via le port 1G.
	Voyant de vitesse/connexion GbE Vert : Le port GbE est connecté à 100 Mbits/s. Jaune : Le port GbE est connecté à 1 Gbit/s. Off (Inactif) : Le port GbE est connecté à 10 Mbits/s ou n'est pas connecté.

3. Installation du matériel

Ouvrez le carton d'emballage du DNS-1560-04, puis déballez soigneusement son contenu.

Pour installer le DNS-1560-04 sur votre réseau local, procédez comme suit :

3.1 Installation des disques

1. Retirez la baie de disques du périphérique en procédant comme suit :

- Poussez le loquet situé sur le côté droit de la baie de disques

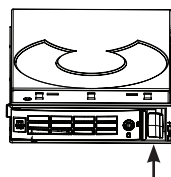

- Ouvrez la porte de la baie de disques.

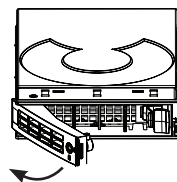

- Retirez la baie de disques du boîtier.

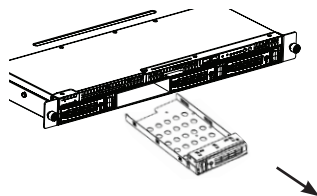

2. Placez le disque délicatement dans la baie de disques, de façon à ce que les trous destinés aux vis, situés sur les côtés de la baie, soient alignés avec ceux du disque.

Remarque : Si vous installez des disques de 2,5 pouces, alors vous devrez aligner les trous de vis situés au bas de la baie avec les trous de vis situés au bas du disque.

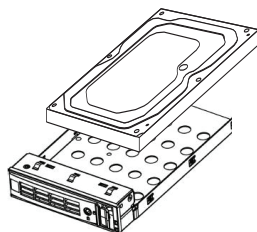

3. Insérez les vis à travers les trous de la baie de disques et sur les côtés ou le bas du disque.

- Utilisez uniquement les vis à tête fraisée fournies avec le DNS-1560-04.
- Installez quatre vis par disque.
- Serrez chaque vis, mais pas trop.

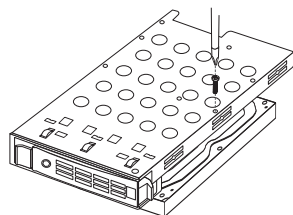

4. Réinstallez la baie de disques dans le boîtier DNS-1560-04 avec précaution, en veillant à ce que la baie glisse d'un trait à l'intérieur et que sa porte soit ouverte.

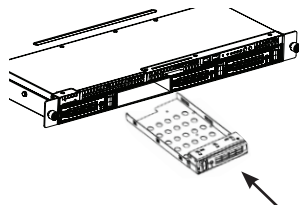

5. Fermez la porte de la baie de disques.

Conseil : Répétez les étapes 1 à 4 jusqu'à ce que tous vos disques soient installés.

3.2 Connexion au réseau

1. Connectez une extrémité du câble réseau au port LAN1.
(Reportez-vous à l'illustration de la vue arrière du DNS-1550-04 ci-dessous).
2. Connectez l'autre extrémité du câble réseau à votre concentrateur ou commutateur Ethernet.

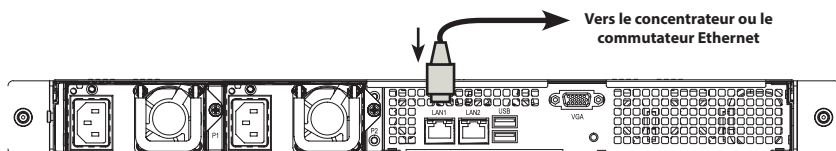

3.3 Connexion de l'alimentation

Pour mettre le DNS-1560-04 sous tension :

1. Connectez les extrémités des deux cordons d'alimentation fournis à l'arrière du boîtier DNS-1550-04 et les autres extrémités à une prise électrique.

Connexions de l'alimentation

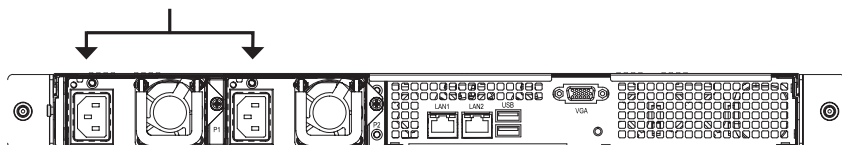

2. Sur la façade du DNS-1560-04, appuyez sur le bouton de mise sous tension. Le périphérique redémarre en une minute environ. Lorsqu'il a entièrement redémarré :

- Le voyant d'état du système devient bleu.
- La sonnerie retentit une fois.

Voyant d'état Bouton de mise sous tension

The diagram shows two arrows pointing downwards from the text labels. The arrow from 'Voyant d'état' points to a small circle on the device's front panel. The arrow from 'Bouton de mise sous tension' points to a larger circle with a power symbol on the device's front panel.

Pour arrêter le DNS-1560-04, appuyez sur le bouton de mise sous tension jusqu'à ce que le voyant d'état du système devienne rouge, puis s'éteigne.

Pour redémarrer le DNS-1550-04, appuyez de nouveau sur le bouton de mise sous tension.

3.4 Installation du DNS-1560-04 dans un boîtier en rack

Pour installer le DNS-1560-04 dans un boîtier en rack, lisez les instructions suivantes :

1. Poussez la languette de dégagement illustrée ci-dessous et retirez le manchon intérieur du manchon extérieur.

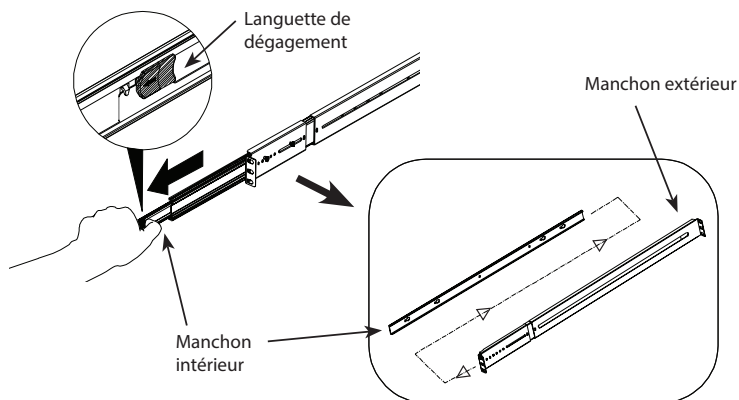

2. Fixez le manchon intérieur au DNS-1560-04 à l'aide des vis fournies.

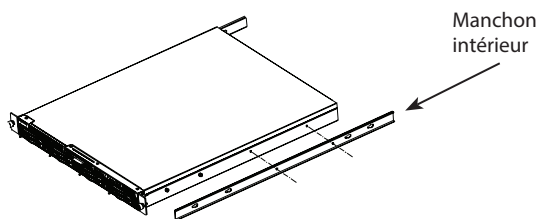

3. Utilisez les vis fournies pour fixer le manchon extérieur au système de rack.

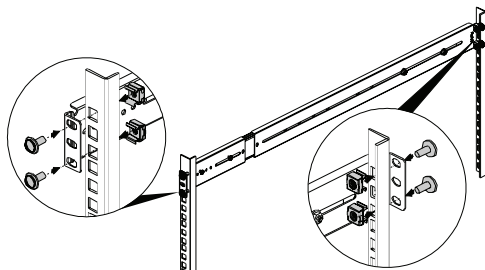

4. Insérer horizontalement le DNS-1560-04 avec le manchon intérieur joint, à moitié dans le système de rack.

ATTENTION : Assurez-vous que la retenue de palier à billes est verrouillée dans la position avant de continuer.

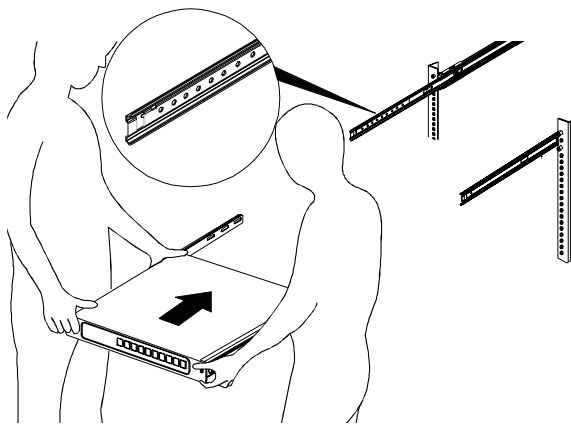

5. Faites glisser la languette de dégagement et poussez le système dans le rack.

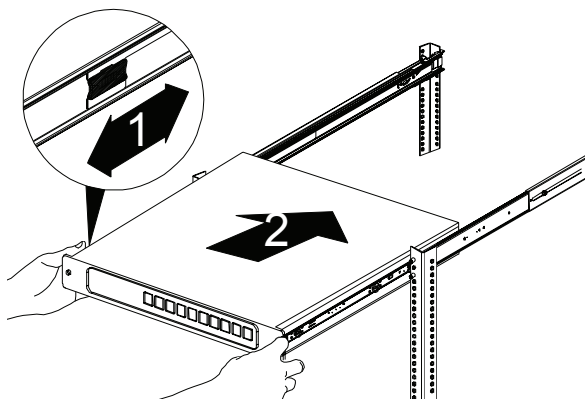

4. Configuration à l'aide de l'assistant

Configuration rapide avec l'assistant de configuration sur votre navigateur Web

L'assistant de configuration du système vous permet de configurer les matrices de disques rapidement et en toute simplicité. Il vous guidera tout au long des étapes de configuration requises. Vous pouvez choisir de les configurer automatiquement, en utilisant **One-Click Setup** (Configuration en un clic) ou manuellement, via **Advanced Setup** (Configuration avancée).

Connexion au gestionnaire de configuration Web

Procédez comme suit pour vous connecter au gestionnaire de configuration Web :

1. Lancez votre navigateur (IE7 ou toute version supérieure, FireFox 3 ou toute version supérieure, Google Chrome).
2. Connectez directement un câble Ethernet entre le port LAN1 du DNS-1560-04 et votre ordinateur. Puis configurez le DNS-1560-04 en accédant à l'adresse IP par défaut : <http://192.168.0.32>

Remarque : Pour vous connecter au DNS-1560-04, il doit avoir les mêmes paramètres IP que votre réseau.



L'écran d'ouverture de session s'ouvre :

3. Saisissez « **admin** » dans le champ user name (nom d'utilisateur) et tapez le mot de passe par défaut, « **1234** ».
4. Choisissez la langue souhaitée en cliquant sur le menu **Language** (Langue).

Comment utiliser l'assistant de configuration ?

Cet outil vous guide tout au long de la configuration des informations de base de la matrice, de la configuration des paramètres du réseau et de la création d'un pool sur le système de stockage. Vérifiez que des disques durs disposant d'espace disque libre sont installés dans le système.

1. Cliquez sur l'onglet **Configuration > Setup Wizard** (Assistant de configuration).

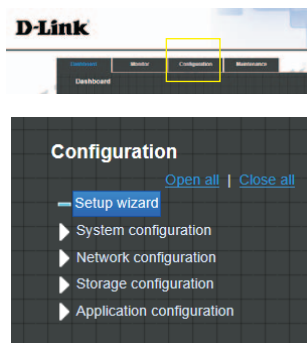

- Saisissez un nom de système et configurez la date et l'heure si nécessaire. Choisissez le fuseau horaire et le niveau RAID du pool, puis cliquez sur le bouton **Apply** (Appliquer) pour continuer.

The screenshot shows a configuration window with the following sections:

- System name:** A text field containing 'system'.
- Time and date setup:** Includes a checked 'Keep current time' option, 'Current time' (12:15:18) and 'Current date' (2012/01/1) fields, and radio buttons for 'Manual' and 'Get from time server'.
- Time zone setup:** A dropdown menu showing '(GMT+05:30) Taipei'.
- Pool setup:** A dropdown menu showing 'RAID 5'.

Buttons for 'Apply' and 'Cancel' are at the bottom right.

- Les systèmes de fichiers et les volumes sont créés et nommés automatiquement par le système. Le système est également créé pour le partage de l'utilisation. Il est maintenant disponible pour utilisation.

ZFS

Name	Type	Quota (GB)	
QUICK14933/Public	File system	None	
QUICK14933/QUICK82625	Volume	7308	
QUICK14933/UserHome	File system	None	

Connexion aux dossiers partagés à partir des fenêtres

- Ouvrez l'explorateur, puis saisissez \\adresse IP (\\192.168.0.32 par défaut)
- Un écran d'ouverture de session s'ouvre. Saisissez « admin » dans le champ user name (nom d'utilisateur) et tapez le mot de passe par défaut, « 1234 ».
- Les dossiers partagés disponibles apparaissent dans les fenêtres de droite ; double-cliquez sur les icônes pour y accéder.

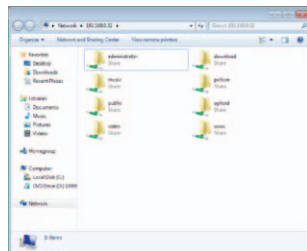

ASSISTANCE TECHNIQUE

Assistance technique D-Link sur internet: <http://www.dlink.com>

Assistance technique D-Link par téléphone : 01 76 54 84 17

Du lundi au vendredi de 9h à 19h (hors jours fériés)

Guía rápida de instalación de DNS-1560-04

Esta guía de instalación proporciona instrucciones básicas para la instalación de DNS-1560-04 en su red. Para obtener información adicional acerca de cómo utilizar el DNS-1560-04, consulte el Manual del usuario disponible en el CD incluido en el paquete o en el sitio web de asistencia de D-Link.

Pasos para la instalación:

1. Verifique el contenido de la caja con la lista que aparece a continuación
2. Descripción general del hardware
3. Instalación del hardware
4. Configuración con el asistente

¿Qué contiene la caja?

- D-Link DNS-1560-04
- Bandejas para UDD
- Guía de instalación rápida
- 2 cables de alimentación
- Kit de riel (1 juego)
- CD-ROM con manual y software
- Llaves, tornillos para las unidades y kit de riel

Si falta cualquiera de los componentes anteriores, póngase en contacto con el proveedor.

2. Descripción general del hardware

Panel frontal

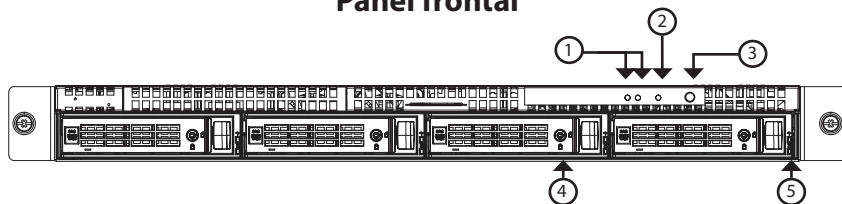

	Elemento	Descripción de la función
1	LED de estado de Ethernet	LED – parpadeo en ámbar: accediendo a los datos.
2	LED de estado	Parpadeo en ámbar: error del sistema.
3	Botón Power (Alimentación)	Azul: encendido.
4	Cerradura	Cerradura para anclar la UDD
5	LED de estado del disco	LED que muestra el estado del disco.

Panel posterior

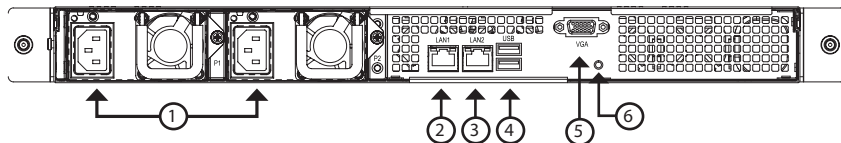

Elemento	Descripción	
1	Conector de alimentación.	Fuente de alimentación redundante.
2	Puerto de LAN1 (GbE) y gestión.	Puerto Ethernet principal para la gestión de la conexión y del dispositivo.
3	Puerto de LAN2 (GbE).	Ethernet secundario.
4	Puertos USB.	Teclado USB: Conecte un teclado USB para la depuración Flash USB: Conecte una unidad flash USB para descargar la información de la depuración
5	Puertos VGA.	Conexión para salida de visualización.
6	Botón de reinicio de hardware.	Pulse este botón para reiniciar el DNS-1560-04
	LED de actividad de GbE.	Parpadeo en verde: el sistema está transmitiendo o recibiendo hacia/desde un dispositivo Ethernet a través del puerto 1G. Apagado: el sistema no está transmitiendo o recibiendo hacia/desde un dispositivo Ethernet a través del puerto 1G.
	LED de conexión/velocidad de GbE.	Verde: el puerto GbE está conectado a 100 Mbps. Amarillo: el puerto GbE está conectado a 1 Gbps. Apagado: el puerto GbE está conectado a 10 Mbps o no hay conexión.

3. Instalación del hardware

Abra la caja de envío del DNS-1560-04 y desempaquete y desenvuelva su contenido con cuidado.

Para instalar el DNS-1560-04 en su red local, consulte los pasos siguientes:

3.1 Instalación de las unidades de disco

1. Extraiga la bandeja del disco del dispositivo siguiendo los pasos que se muestran a continuación:

- Empuje el pestillo del lado derecho de la bandeja del disco.

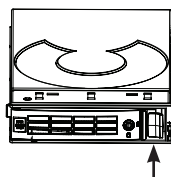

- Tire para abrir la puerta de la bandeja del disco.

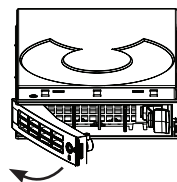

- Retire la bandeja del disco de la carcasa.

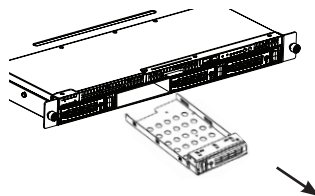

2. Coloque suavemente la unidad de disco en la bandeja del disco, de modo que los orificios para los tornillos de los laterales de la bandeja se alineen con los orificios para los tornillos de la unidad de disco.

Nota: Si está instalando unidades de disco de 2,5 pulgadas, necesitará alinear los orificios para los tornillos en la parte inferior de la bandeja con los orificios para los tornillos de la parte inferior de la unidad de disco.

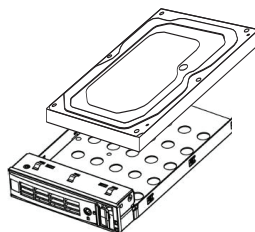

3. Introduzca los tornillos a través de los orificios en la bandeja del disco y en los laterales o la parte inferior de la unidad de disco.

- Instale únicamente los tornillos de cabeza fresada suministrados con el DNS-1560-04.
- Instale cuatro tornillos por unidad.
- Apriete cada uno de los tornillos. Tenga cuidado de no apretarlos demasiado.

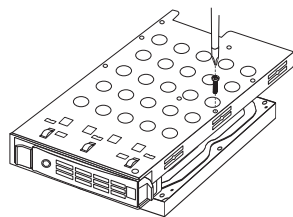

4. Vuelva a instalar la bandeja del disco en la carcasa del DNS-1560-04, asegurándose atentamente de que las diapositivas de la bandeja de disco están derechas y que la puerta de la bandeja del disco está abierta.

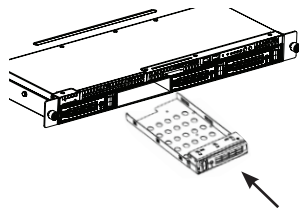

5. Cierre la puerta de la bandeja del disco.

Sugerencia: repita los pasos 1 a 4 hasta que estén instaladas todas las unidades de disco.

3.2 Conectando a su red

1. Conecte un extremo del cable de red al puerto LAN 1.
(Consulte la figura de la vista posterior del DNS-1560-04 que se muestra a continuación).
2. Conecte el otro extremo del cable de red al concentrador o conmutador Ethernet.

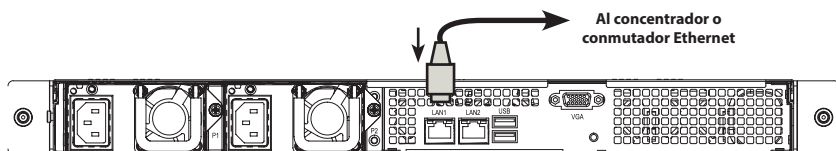

3.3 Conexión de la alimentación

Para encender el DNS-1560-04:

1. Conecte los dos cables de alimentación suministrados a los conectores de alimentación de la parte posterior de la carcasa del DNS-1560-04 y enchufe los otros extremos en una fuente de alimentación.

Conexiones de alimentación

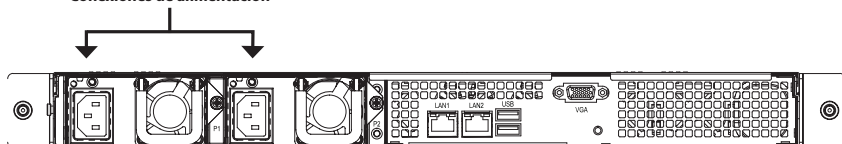

2. En la parte frontal del DNS-1560-04, pulse el botón de alimentación. Tarda aproximadamente un minuto en iniciarse. Cuando se inicie completamente:

- El LED de estado del sistema cambia a azul.
- Sonará un pitido una vez.



Para apagar el DNS-1560-04, pulse y mantenga pulsado el botón de alimentación hasta que el indicador LED de estado del sistema cambia a rojo y después se oscurece.

Para reiniciar el DNS-1560-04, pulse de nuevo el botón de alimentación.

3.4 Instalación del DNS-1560-04 en bastidor

Para instalar el DNS-1560-04 en bastidor lea las siguientes instrucciones:

1. Empuje la pestaña de liberación que se muestra a continuación y extraiga el carril interior del carril exterior.

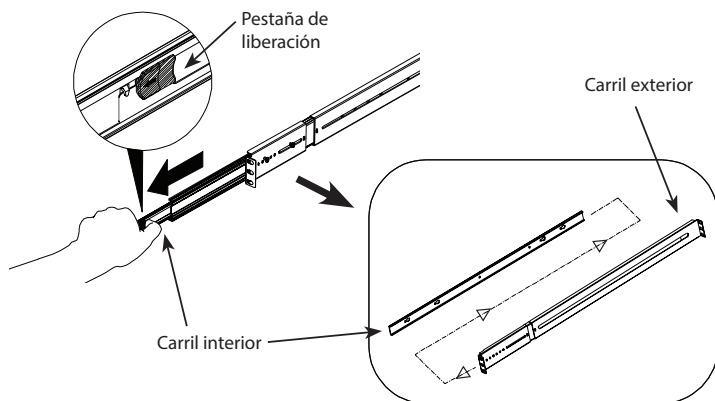

2. Acople el carril interior en el DNS-1560-04 con los tornillos suministrados.

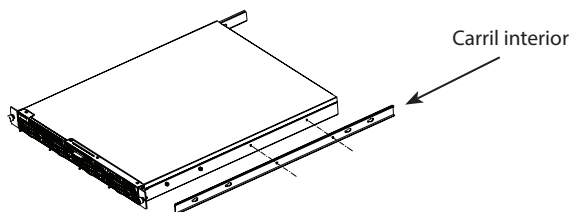

3. Utilizando los tornillos suministrados, acople el carril exterior en el sistema de estante.

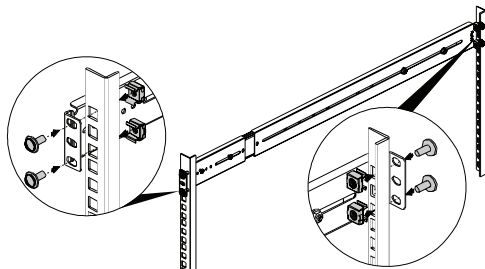

-
4. Introduzca en horizontal el DNS-1560-04 con el carril interior adjunto, a medio camino en el interior del sistema de estante.

PRECAUCIÓN: Asegúrese de que el retenedor de rodamiento está bloqueado hacia adelante antes de continuar.

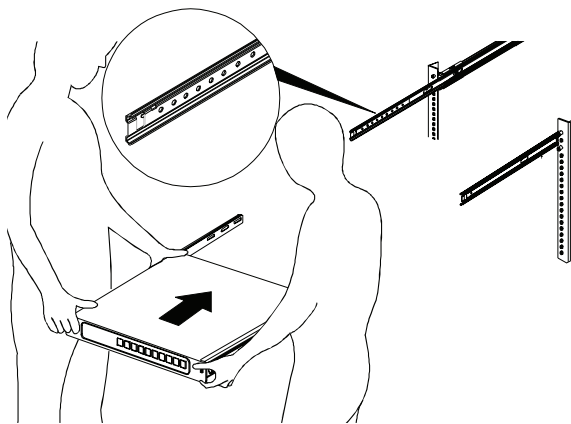

5. Deslice la pestaña de liberación y empuje el sistema en el estante.

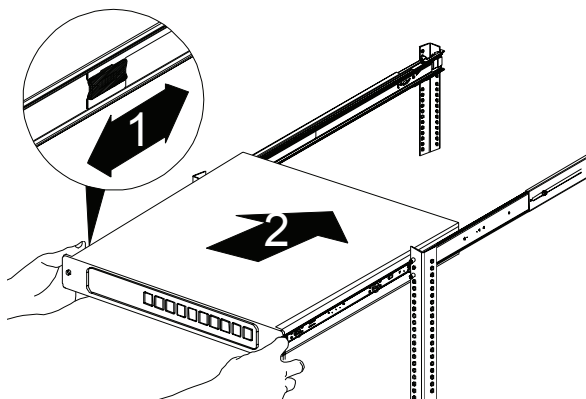

4. Configuración con el asistente

Configuración rápida mediante el asistente de configuración en el explorador de web

El asistente de configuración del sistema le permite configurar las matrices de disco de forma rápida y sencilla. El asistente le guiará paso a paso a través de los ajustes necesarios. Puede elegir configurarlo automáticamente utilizando la **Configuración con un clic**, o bien manualmente utilizando la **Configuración avanzada**.

Conexión al gestor de configuración disponible en la web

Siga los pasos que aparecen a continuación para iniciar sesión en el gestor de configuración disponible en la web:

1. Inicie el explorador (IE7 o superior, FireFox 3 o superior, Google Chrome).
2. Conecte directamente un cable Ethernet desde el puerto LAN 1 en el DNS-1560-04 hasta su ordenador. A continuación, configure el DNS-1560-04 accediendo a la dirección IP predeterminada: <http://192.168.0.32>

Nota: para conectar con el DNS-1560-04, debe tener los mismos

parámetros de red IP que su red.

Aparecerá la pantalla de inicio de sesión:

3. Escriba **admin** en el campo de nombre de usuario y escriba la contraseña predeterminada **1234**.
4. Elija el idioma que prefiera haciendo clic en el menú **Idioma**.

Forma de utilizar el asistente de configuración

Esta herramienta le guía a través del proceso de establecer la información de matriz básica, configurar los parámetros de red y crear un grupo en el sistema de almacenamiento. Asegúrese de que el sistema tiene instaladas algunas unidades de disco libres.

1. Haga clic en la ficha **Configuration** (Configuración)
> **Setup Wizard** (Asistente de configuración).

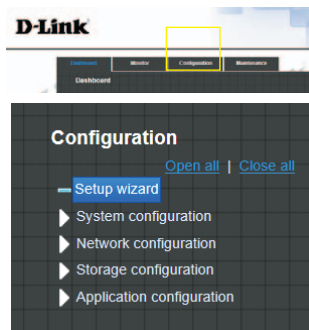

Guida di installazione rapida di DNS-1560-04

In questa guida di installazione sono riportate le istruzioni di base per installare il dispositivo DNS-1560-04 in rete. Per ulteriori informazioni sull'utilizzo del dispositivo DNS-1560-04, consultare il manuale utente disponibile sul CD incluso nella confezione o scaricabile dal sito Web di supporto di D-Link.

Procedura di installazione:

1. Verificare il contenuto della confezione in base all'elenco seguente.
2. Panoramica hardware
3. Installazione dell'hardware
4. Procedura guidata di configurazione

Contenuto della confezione

- D-Link DNS-1560-04
- Cassetti per unità disco fisso
- Guida di installazione rapida
- 2 cavi di alimentazione
- Kit per guide (1 set)
- CD-ROM con manuale e software
- Chiavi, viti per unità e kit per guide (1 confezione)

Se uno o più degli articoli sopra elencati risultano mancanti, rivolgersi al rivenditore.

2. Panoramica hardware

Pannello frontale



	Elemento	Descrizione delle funzioni
1	LED di stato Ethernet	LED giallo lampeggiante: accesso ai dati.
2	LED di stato	Giallo lampeggiante: errore di sistema
3	Pulsante di alimentazione	Blu: accensione.
4	Foro per chiave	Foro per chiave dell'unità disco.
5	LED di stato del disco	LED che indica lo stato del disco.

Pannello posteriore

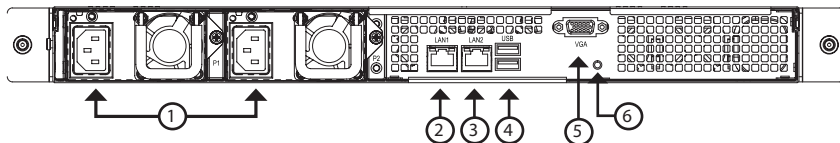

Elemento	Descrizione
1	Connettore di alimentazione. Alimentatore ridondante.
2	Porta LAN1 (GbE) e di gestione. Porta Ethernet primaria per la connettività e la gestione dei dispositivi.
3	Porta LAN2 (GbE). Porta Ethernet secondaria.
4	Porte USB. Tastiera USB: Consente di collegare una tastiera USB per il debug. Unità flash USB: Consente di collegare un'unità disco flash USB per il download delle informazioni di debug.
5	Porte VGA. Consentono di collegare l'uscita video.
6	Pulsante di riavvio hardware. Premere questo pulsante per riavviare il dispositivo DNS-1560-04.
LED attività GbE.	Verde lampeggiante: Il sistema sta trasmettendo a o ricevendo da un dispositivo Ethernet tramite la porta 1G. Spento: Il sistema non sta trasmettendo a o ricevendo da un dispositivo Ethernet tramite la porta 1G.
LED collegamento/velocità GbE.	Verde: La porta GbE è collegata a 100 Mbps. Giallo: La porta GbE è collegata a 1 Gbps. Spento: La porta GbE è collegata a 10 Mbps oppure la connessione non è disponibile.

3. Installazione dell'hardware

Aprire la confezione in cui viene fornito il dispositivo DNS-1560-04, quindi estrarne e disimballarne il contenuto prestando particolare attenzione.

Per installare il dispositivo DNS-1560-04 nella rete locale, eseguire le operazioni seguenti:

3.1 Installazione delle unità disco

1. Rimuovere il cassetto delle unità disco dal dispositivo attenendosi alla seguente procedura:

- Premere sul meccanismo di blocco sul lato destro del cassetto.

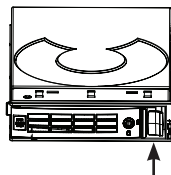

- Tirare per aprire lo sportello del cassetto.

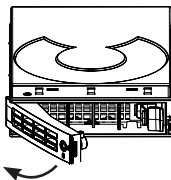

- Estrarre il cassetto dall'armadio.

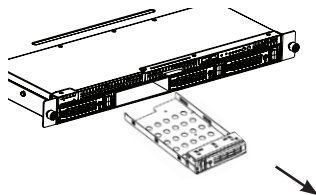

2. Adagiare delicatamente l'unità disco nel cassetto, in modo che i fori per le viti sui lati del cassetto siano allineati con quelli sull'unità.

Nota: se si stanno installando unità disco da 2,5", sarà necessario allineare i fori per le viti nella parte inferiore del cassetto con quelli nella parte inferiore dell'unità.

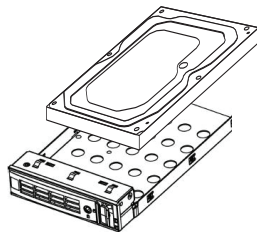

3. Inserire le viti nei fori presenti sul cassetto e ai lati o sotto l'unità disco.

- Installare solo le viti a testa conica fornite con il dispositivo DNS-1560-04.
- Installare quattro viti per ogni unità.
- Serrare ciascuna vite prestando attenzione a non stringere troppo.

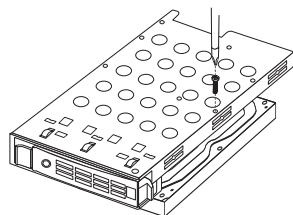

4. Reinstallare il cassetto nell'armadio del dispositivo DNS-1560-04, prestando particolare attenzione a inserire dritto il cassetto e che lo sportello sia aperto.

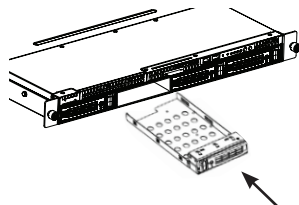

5. Chiudere lo sportello del cassetto.

Suggerimento: ripetere i passi da 1 a 4 per installare tutte le unità disco.

3.2 Connessione alla rete

1. Collegare un'estremità del cavo di rete alla porta LAN1.

Fare riferimento alla figura relativa alla vista posteriore del dispositivo DNS-1560-04 riportata di seguito.

2. Collegare l'altra estremità del cavo di rete all'hub o allo switch Ethernet.

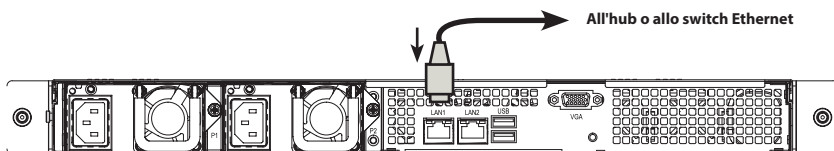

3.3 Collegamento del cavo di alimentazione

Per accendere il dispositivo DNS-1560-04:

1. Collegare un'estremità dei due cavi di alimentazione forniti ai connettori di alimentazione sul retro dell'armadio del dispositivo DNS-1560-04 e l'altra estremità a una presa elettrica.

Connettori di alimentazione

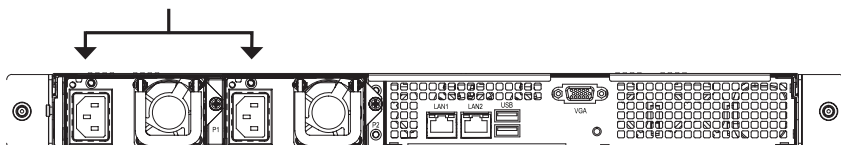

2. Nella parte anteriore del dispositivo DNS-1560-04, premere il pulsante di alimentazione. L'avvio del dispositivo richiede circa un minuto. Al termine dell'operazione di avvio:

- Il LED di stato del sistema diventa di colore blu.
- Viene emesso un segnale acustico.



Per arrestare il dispositivo DNS-1560-04, premere e tenere premuto il pulsante di alimentazione finché il LED di stato del sistema diventa prima rosso e quindi si spegne.

Per riavviare il dispositivo DNS-1560-04, premere di nuovo il pulsante di alimentazione.

3.4 Installazione del dispositivo DNS-1560-04 in un armadio rack

Per installare il dispositivo DNS-1560-04 in un armadio rack, leggere le istruzioni:

1. Premere sulla linguetta di sgancio raffigurata di seguito ed estrarre la custodia interna da quella esterna.

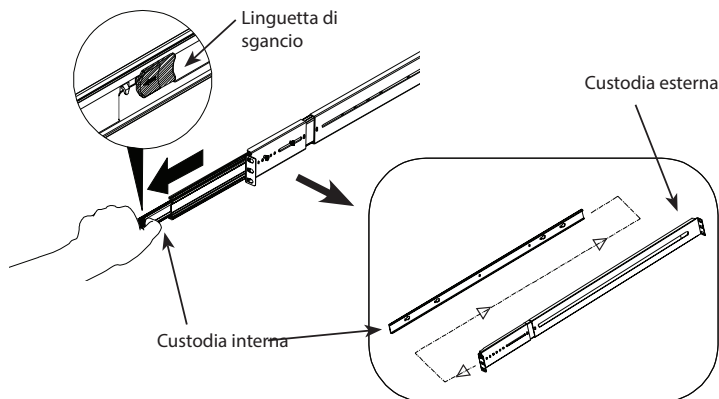

2. Fissare la custodia interna al dispositivo DNS-1560-04 utilizzando le viti in dotazione.

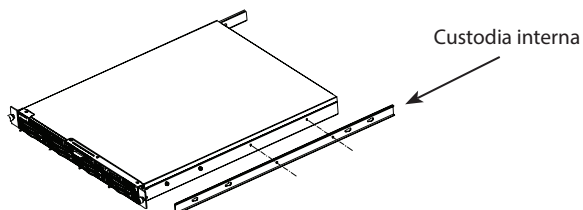

3. Utilizzando le viti in dotazione, fissare la custodia esterna al sistema rack.

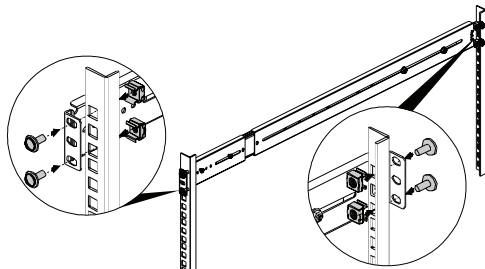

-
4. Inserire orizzontalmente fino a metà il dispositivo DNS-1560-04 con la custodia interna nel sistema rack.

ATTENZIONE: prima di procedere, assicurarsi che il fermo con cuscinetto a sfera sia bloccato in avanti.

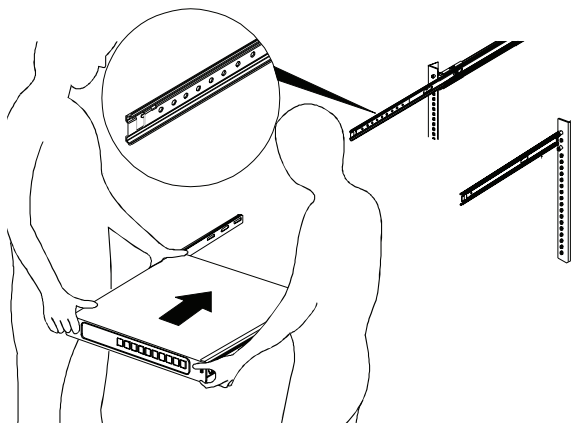

5. Far scorrere la linguetta di sgancio e inserire il sistema nel rack.

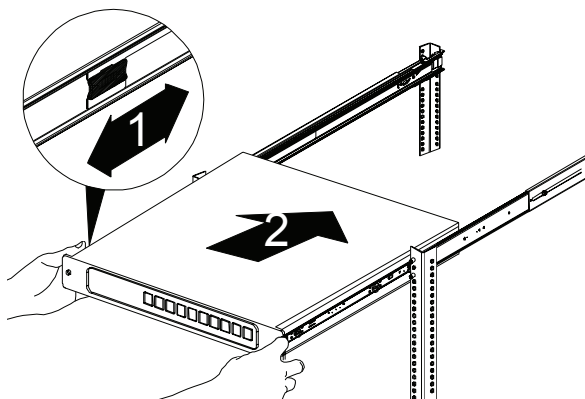

4. Procedura guidata di configurazione

Configurazione rapida tramite Configurazione guidata nel browser Web

La Configurazione guidata del sistema consente di configurare gli array disco in modo semplice e rapido. Questa procedura guidata assiste l'utente nelle varie fasi in cui viene richiesto di specificare le impostazioni obbligatorie. È possibile scegliere di eseguire la configurazione automatica, tramite **One-Click Setup (Configurazione semplificata)**, o manuale, tramite **Advanced Setup (Configurazione avanzata)**.

Collegamento al programma di gestione della configurazione basato su Web

Attendersi alla procedura seguente per accedere al programma di gestione della configurazione basato su Web:

1. Avviare il browser (IE7 o versione successiva, FireFox 3 o versione successiva, Google Chrome).
2. Collegare direttamente il cavo Ethernet tra la porta LAN1 sul dispositivo DNS-1560-04 e il computer. Configurare quindi il dispositivo DNS-1560-04 passando all'indirizzo IP predefinito: <http://192.168.0.32>

Nota: per la connessione al dispositivo DNS-1560-04, è necessario che le impostazioni della rete IP siano identiche a quelle della rete in uso.



Verrà visualizzata la schermata di accesso:

3. Digitare **admin** nel campo del nome utente e la password predefinita **1234**.
4. Selezionare la lingua preferita facendo clic sul menu **Language (Lingua)**.

Utilizzo della configurazione guidata

Questo strumento guida l'utente nelle varie fasi della configurazione delle impostazioni di base dell'array delle impostazioni di rete, nonché della creazione di un pool nel sistema di archiviazione. Assicurarsi che nel sistema siano installate alcune unità disco rigido libere.

1. Fare clic sulla scheda **Configurazione > Configurazione guidata**.

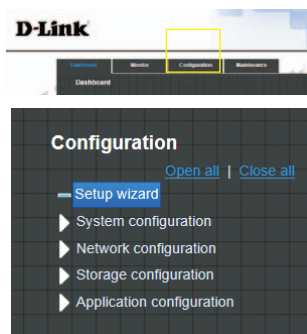

Notes

D-Link[®]



Ver.1.00(EU)_130x183
2014/06/18
46.QIG00.DLU11