



Manuel d'utilisation

Compagnon mobile tout-en-un

Préface

D-Link se réserve le droit de réviser ce document et d'en modifier le contenu sans aucune obligation de préavis.

Révisions du manuel

| Révision | Date | Description |
|----------|---------------|--------------------|
| 1.0 | 24 avril 2012 | • Version initiale |

Marques commerciales

D-Link et le logo D-Link sont des marques ou des marques déposées de D-Link Corporation ou de ses filiales aux États-Unis ou dans d'autres pays. Tous les autres noms de société ou de produit mentionnés dans ce document sont des marques ou des marques déposées de leur société respective.

Copyright © 2012 D-Link System, Inc.

Tous droits réservés. Toute reproduction partielle ou totale de ce document est interdite sans l'autorisation écrite de D-Link Systems, Inc.

Table des matières

| | | | |
|--|-----------|---|----|
| Préface | i | Assistant de configuration de connexion | |
| Révisions du manuel | i | Internet..... | 27 |
| Marques commerciales | i | Configuration manuelle de la connexion | |
| Contenu de la boîte | 1 | Internet..... | 31 |
| Configuration système requise | 2 | Paramètres sans fil..... | 39 |
| Introduction | 3 | Assistant de configuration du réseau sans fil | 40 |
| Caractéristiques | 4 | Configuration manuelle du réseau sans fil | 42 |
| Description du matériel | 5 | Paramètres réseau | 46 |
| Avant/Haut..... | 5 | Media Server (Serveur multimédia) | 49 |
| Bottom..... | 6 | Stockage | 50 |
| Modes de fonctionnement | 7 | Avancé | 52 |
| Mode routeur | 8 | Serveur virtuel | 52 |
| Mode point d'accès..... | 9 | Règles d'application | 53 |
| Mode Répéteur..... | 10 | Filtre d'adresse MAC | 54 |
| Mode Point d'accès Wi-Fi | 11 | Filtres Web..... | 55 |
| Éléments à prendre en compte avant d'installer le réseau | | Paramètres du pare-feu..... | 56 |
| sans fil | 12 | Paramètres sans fil avancés..... | 57 |
| Configuration de votre DIR-505 | 13 | WPS (Wi-Fi Protected Setup) | 58 |
| Assistant de première configuration (mode Routeur/PA) | | Paramètres UPnP | 59 |
| 15 | | Zone invité | 60 |
| Configuration Web..... | 18 | Zone démilitarisée..... | 61 |
| Configuration de l'application QRS Mobile (iOS)..... | 19 | Maintenance | 62 |
| Application SharePort Mobile (iOS, Android)..... | 22 | Administrateur..... | 62 |
| Mode routeur | 25 | Heure..... | 63 |
| Configurer | 26 | Système | 64 |
| Paramètres Internet | 26 | Microprogramme | 65 |

| | | | |
|---|-----------|---|------------|
| DNS dynamique | 66 | Informations sur le périphérique | 92 |
| Contrôle du système..... | 67 | Journaux | 93 |
| Tâches planifiées | 68 | Statistiques..... | 94 |
| État..... | 69 | Réseau sans fil | 95 |
| Informations sur le périphérique | 69 | Aide | 96 |
| Journaux | 70 | Mode Répéteur | 97 |
| Statistiques..... | 71 | Configurer | 97 |
| Sessions Internet..... | 72 | Assistant de configuration | 98 |
| Réseau sans fil | 73 | Configuration sans fil | 100 |
| Aide | 74 | Configuration du réseau local..... | 102 |
| Mode point d'accès | 75 | Avancé..... | 104 |
| Configurer | 76 | Paramètres sans fil avancés..... | 104 |
| Assistant de configuration | 76 | Configuration sécurisée du Wifi | 105 |
| Configuration sans fil | 77 | Maintenance | 106 |
| Configuration du réseau local..... | 81 | Administrateur..... | 106 |
| Avancé | 82 | Système | 107 |
| Filtre d'adresse MAC | 82 | Microprogramme | 108 |
| Paramètres sans fil avancés..... | 83 | Heure..... | 109 |
| WPS (Wi-Fi Protected Setup) | 84 | État..... | 110 |
| Limites appliquées à l'utilisateur..... | 85 | Informations sur le périphérique | 110 |
| Maintenance | 86 | Journaux | 111 |
| Administrateur..... | 86 | Statistiques..... | 112 |
| Système..... | 87 | Aide | 113 |
| Microprogramme | 88 | Mode Point d'accès Wi-Fi..... | 114 |
| Heure..... | 89 | Configurer | 114 |
| Contrôle du système..... | 90 | Assistant de configuration rapide | 114 |
| Tâches planifiées..... | 91 | Configuration de la borne Wi-Fi | 116 |
| État..... | 92 | | |

| | | | |
|--|------------|---|------------|
| Configuration du réseau local sans fil | 118 | Bases de la technologie sans fil | 153 |
| Configuration du réseau local..... | 120 | Définition de « sans fil »..... | 154 |
| Media Server (Serveur multimédia) | 121 | Conseils | 156 |
| Stockage | 122 | Bases de la mise en réseau..... | 157 |
| Avancé..... | 124 | Attribution statique d'une adresse IP | 158 |
| Filtre d'adresse MAC | 124 | Caractéristiques techniques | 159 |
| Paramètres sans fil avancés..... | 125 | Déclaration relative au code GPL | 160 |
| Maintenance | 126 | Déclarations de sécurité | 175 |
| Administrateur..... | 126 | | |
| Système..... | 127 | | |
| Microprogramme | 128 | | |
| Heure..... | 129 | | |
| État..... | 130 | | |
| Informations sur le périphérique..... | 130 | | |
| Journaux | 131 | | |
| Statistiques..... | 132 | | |
| Aide | 133 | | |
| Connexion d'un client sans fil | 134 | | |
| Bouton WPS..... | 134 | | |
| Windows® 7..... | 135 | | |
| WPA/WPA2 | 135 | | |
| WPS..... | 138 | | |
| Windows Vista® | 142 | | |
| WPA/WPA2 | 143 | | |
| WPS/WCN 2.0 | 145 | | |
| Windows® XP..... | 146 | | |
| WPA/WPA2 | 147 | | |
| Résolution des problèmes | 149 | | |

Contenu de la boîte



Compagnon mobile tout en un DIR-505



Guide d'installation rapide



Carte du compagnon

Contactez immédiatement votre revendeur s'il manque l'un des éléments ci-dessus de la boîte.

Configuration système requise

| | |
|---|--|
| Configuration réseau requise | <ul style="list-style-type: none">• Modem DSL ou câble de type Ethernet• Clients sans fil IEEE 802.11n ou 802.11g• Ethernet 10/100 |
| Exigences relatives à l'utilitaire de configuration Web | <p>Ordinateur avec :</p> <ul style="list-style-type: none">• Système d'exploitation Windows®, Macintosh ou Linux• Adaptateur Ethernet installé <p>Configuration requise pour le navigateur :</p> <ul style="list-style-type: none">• Internet Explorer 8 ou une version supérieure• Firefox 8,0 ou une version supérieure• Safari 4,0 ou une version supérieure• Google Chrome (16.0.9.12.75) <p>Utilisateurs de Windows® : Vérifiez que vous avez installé la dernière version de Java. Visitez le site www.java.com pour télécharger la dernière version.</p> |
| Configuration requise pour l'assistant d'installation sur CD | <p>Ordinateur avec :</p> <ul style="list-style-type: none">• Windows® 7, Vista® ou XP (Service Pack 2 ou supérieur), Mac OS X (v10.7)• Adaptateur Ethernet installé• Lecteur de CD-ROM |

Introduction

PERFORMANCES TOTALES

Caractéristiques de routeur primées combinées à la technologie sans fil N 150 pour des performances sans fil optimales.

SÉCURITÉ TOTALE

Ensemble de fonctions de sécurité le plus complet, comprenant notamment un pare-feu actif et le WPA/WPA2 pour protéger votre réseau contre les intrusions extérieures.

COUVERTURE TOTALE

Signaux sans fil plus puissants y compris à plus longues distances pour une couverture totale et irrécusable à domicile.

PERFORMANCES EXTRÊMES

Le compagnon mobile tout en un D-Link (DIR-505) vous permet de créer un réseau sans fil sécurisé afin de partager des photos, des fichiers, de la musique, des vidéos, des imprimantes et un stockage réseau à travers tout votre domicile. Connectez le routeur DIR-505 à un modem câble ou DSL et partagez votre accès Internet haut débit sur le réseau avec qui vous voulez. De plus, ce routeur inclut un moteur QoS (qualité de service) qui permet de maintenir les appels téléphoniques numériques (voix sur IP) et les jeux en ligne fluides et adaptés aux besoins, fournissant une meilleure expérience sur Internet.

RÉSEAU TOTALEMENT SÉCURISÉ

Le DIR-505 prend en charge les toutes dernières fonctions de sécurité sans fil pour empêcher les accès non autorisés, qu'ils proviennent du réseau sans fil ou d'Internet. Grâce à la prise en charge des normes WPA/WPA2, vous êtes certain de pouvoir utiliser la meilleure méthode de chiffrement possible, quels que soient les périphériques clients. De plus, ce routeur utilise deux pare-feux actifs (SPI et NAT) pour prévenir les attaques potentielles en provenance d'Internet.

* Débit maximum du signal sans fil provenant des caractéristiques 802.11n et 802.11g de la norme IEEE. Le débit de transmission réel des données peut varier. Le surdébit, ainsi que les conditions du réseau et les facteurs environnementaux, dont l'importance du trafic réseau, les matériaux de construction et les constructions, peuvent avoir des conséquences négatives sur le débit de transmission réel des données. Les conditions environnementales ont des conséquences négatives sur la portée du signal sans fil.

Caractéristiques

- **Mise en réseau sans fil plus rapide** : le DIR-505 offre une connexion sans fil atteignant 150 Mbits/s* avec d'autres clients sans fil 802.11n. Ce potentiel permet aux utilisateurs de participer à des activités en ligne en temps réel, comme des diffusions vidéo, des jeux en ligne et des communications audio en temps réel.
- **Compatibilité avec les périphériques 802.11g** : le DIR-505 reste parfaitement conforme à la norme IEEE 802.11g et peut donc être connecté aux périphériques 802.11g existants.
- **Fonctions de pare-feu avancées** : L'interface Web affiche plusieurs fonctions de gestion avancées du réseau :
 - **Filtrage du contenu** : filtrage du contenu en toute simplicité, basé sur l'adresse MAC et l'adresse du site Web.
 - **Gestion des filtres** : ces filtres peuvent être gérés pour être actifs certains jours ou pendant une certaine durée (en heures ou minutes).
 - **Sessions multiples/simultanées sécurisées** : le DIR-505 peut faire transiter des sessions VPN. Il prend en charge plusieurs sessions IPSec et PPTP simultanées. L'utilisateur derrière le DIR-505 peut donc accéder en toute sécurité aux réseaux d'entreprise.
- **Assistant de configuration convivial** : Grâce à son interface Web simple d'utilisation, le DIR-505 vous permet de contrôler les informations accessibles aux utilisateurs du réseau sans fil, qu'elles se trouvent sur Internet ou sur le serveur de votre société. Configurez votre routeur avec vos paramètres spécifiques en quelques minutes.

* Débit maximum du signal sans fil provenant des caractéristiques 802.11n et 802.11g de la norme IEEE. Le débit de transmission réel des données peut varier. Le surdébit, ainsi que les conditions du réseau et les facteurs environnementaux, dont l'importance du trafic réseau, les matériaux de construction et les constructions, peuvent avoir des conséquences négatives sur le débit de transmission réel des données. Les conditions environnementales ont des conséquences négatives sur la portée du signal sans fil.

Description du matériel

Avant/Haut



| | | |
|----------|------------------------------------|---|
| 1 | Commutateur de sélection des modes | Faites glisser ce bouton pour sélectionner les modes Routeur/PA, Répéteur et Borne Wi-Fi. |
| 2 | Voyant lumineux | Indique l'état actuel du DIR-505, comme expliqué en détails dans le tableau ci-dessous. |

| Voyant lumineux | Couleur | État | Description |
|-------------------|---------|-----------------|---|
| Alimentation/État | Vert | Vert fixe | Le dispositif est allumé et fonctionne correctement |
| | | Vert clignotant | Le dispositif est en train de traiter le WPS |
| | | Éteint | Le périphérique est éteint |
| | Rouge | Rouge fixe | Mise sous tension en cours ou système défectueux |
| | | Éteint | Le périphérique est éteint |

Description du matériel

Arrière

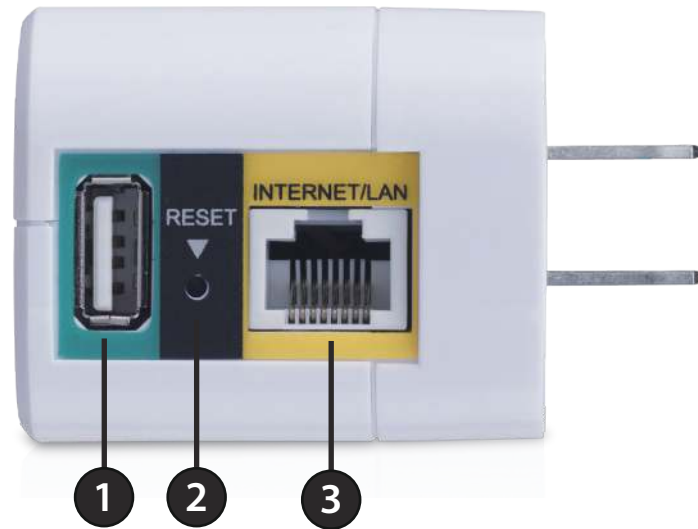

| | | |
|----------|----------------------------|---|
| 1 | Port USB | Connexion d'un lecteur flash USB 1.1 ou 2.0 pour configurer les paramètres sans fil à l'aide de SharePort™ Mobile et SharePort™ Web File Access. Les deux permettent de partager un périphérique USB ou de stockage sur votre réseau local. |
| 2 | Bouton de réinitialisation | Une pression sur le bouton de réinitialisation restaure les valeurs d'usine du routeur. |
| 3 | Port Ethernet | Le port Internet auto MDI/MDIX permet la connexion du câble Ethernet relié par ailleurs au modem câble ou DSL. |

Modes de fonctionnement

Selon la manière dont vous utilisez votre DIR-505, ce dernier détermine le mode que vous utilisez. Les pages suivantes décrivent chaque mode pour vous aider à décider lequel utiliser.

- Mode Routeur
- Mode Point d'accès
- Mode Répéteur
- Mode Borne Wi-Fi

Mode routeur

En mode Routeur, le DIR-505 se connecte à votre modem câble, à votre modem DSL ou à toute autre source Internet et partage votre connexion Internet sans fil avec vos périphériques pour fournir un accès Internet à l'ensemble de votre domicile ou de votre bureau. Vous pouvez également partager des fichiers avec d'autres ordinateurs ou périphériques sur votre réseau sans fil en utilisant la fonction SharePort Mobile.

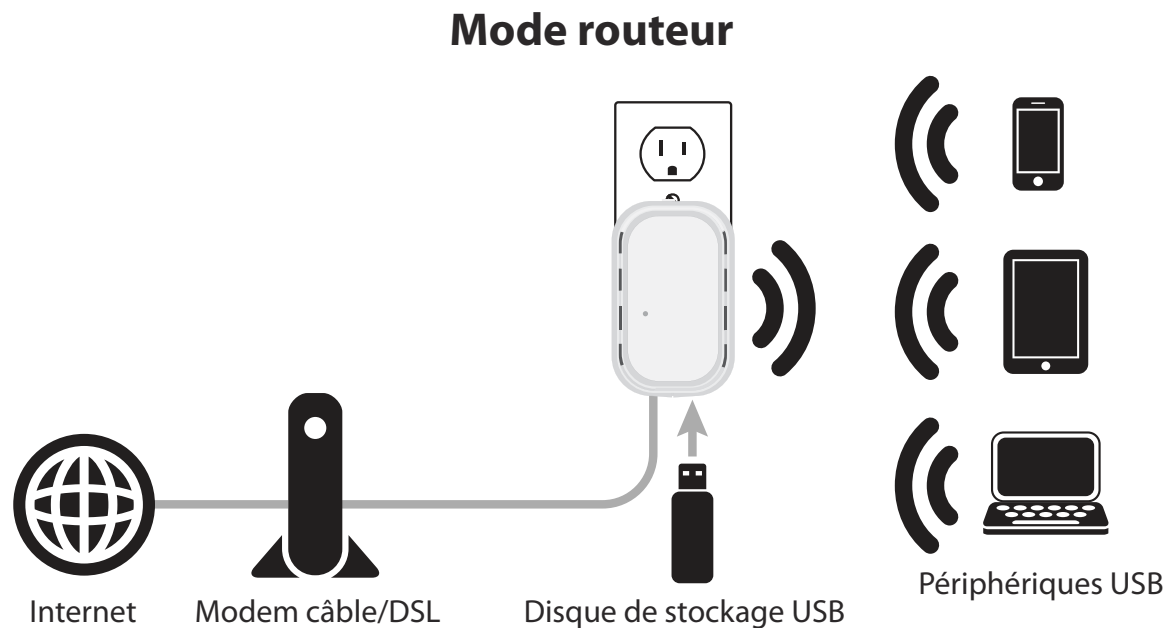

Mode point d'accès

En mode Point d'accès, le DIR-505 connecte vos périphériques sans fil ensemble, mais ne fournit pas de fonction de redirection. Il permet également à un périphérique câblé de se connecter sans fil à vos autres périphériques. Cela peut être utile si vous possédez déjà un routeur Internet n'ayant pas de fonction sans fil intégrée. Vous pouvez également l'utiliser pour créer un réseau sans fil privé, sans accès Internet, afin que vos périphériques puissent se connecter sans risque les uns aux autres, sans être exposés à Internet ou à d'autres ordinateurs.

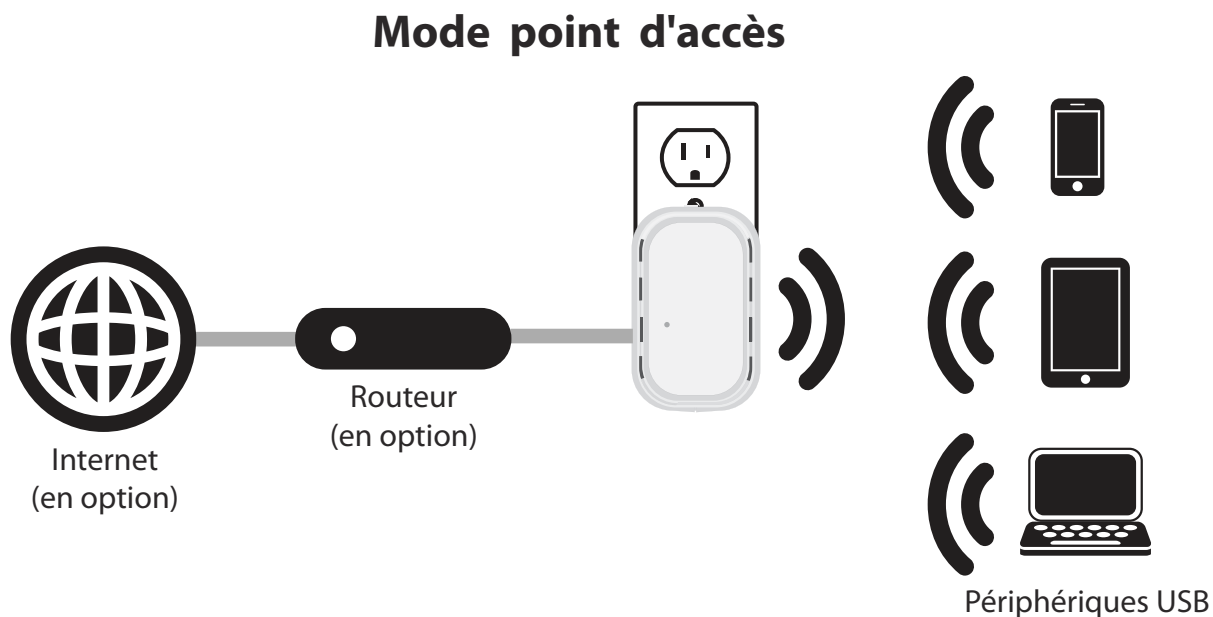

Mode Répéteur

En mode Répéteur, le DIR-505 étend la plage de votre réseau sans fil existant. Cela permet d'étendre la couverture d'un routeur sans fil afin d'obtenir un meilleur signal dans les parties de votre domicile ou de votre bureau ayant une mauvaise réception. Vous pouvez également utiliser ce mode pour connecter un périphérique câblé à un réseau sans fil. Cela peut être utile pour les périphériques ne possédant pas de carte sans fil intégrée, notamment certaines télévisions intelligentes, certaines consoles de jeux ou certains magnétoscopes numériques.

Mode Répéteur

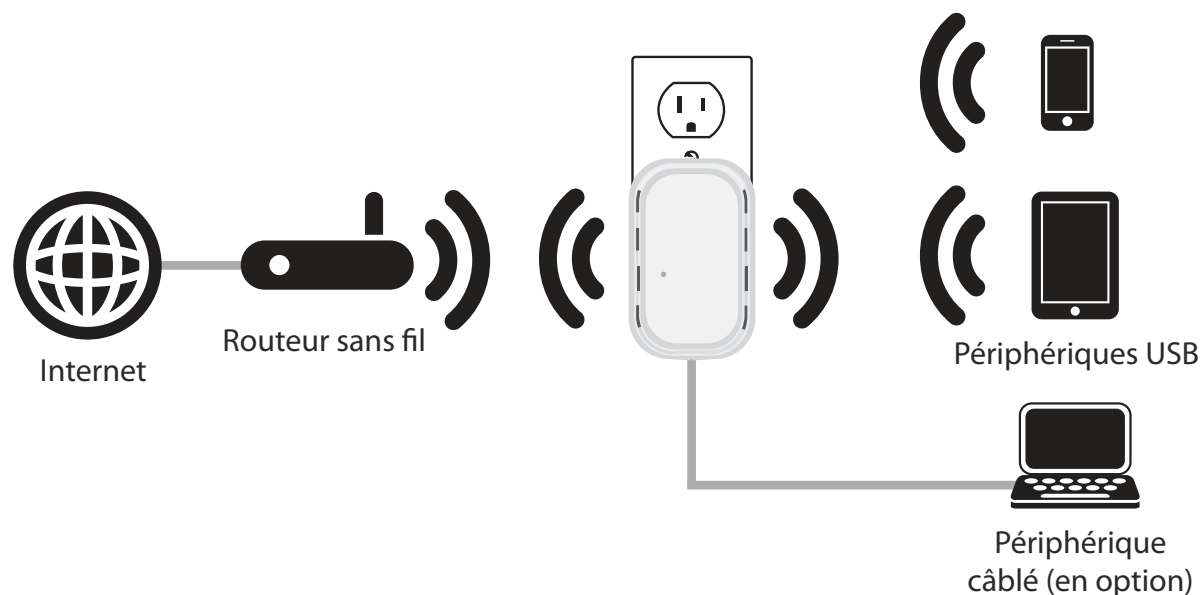

Mode Point d'accès Wi-Fi

En mode Borne Wi-Fi, le DIR-505 se connecte à une borne sans fil ou à un réseau sans fil existant et vous permet de partager l'accès à ce réseau avec vos périphériques. Ce mode est similaire au mode Routeur, mais au lieu de se connecter à un modem câble ou DSL comme source Internet, le DIR-505 se connecte à une borne Wi-Fi et partage cette connexion avec vos périphériques. Cela peut être utile dans certains lieux, tels que les hôtels, les aéroports ou les cafés, afin de n'utiliser qu'une seule borne pour tous vos périphériques. En outre, cette méthode peut fournir une couche de sécurité supplémentaire lorsque vous vous connectez à des bornes publiques, en empêchant les autres ordinateurs du réseau de voir vos ordinateurs et périphériques et en les maintenant sur votre propre réseau privé. Vous pouvez également partager des fichiers avec d'autres ordinateurs ou périphériques sur votre réseau sans fil en utilisant la fonction SharePort Mobile.

Mode Point d'accès Wi-Fi

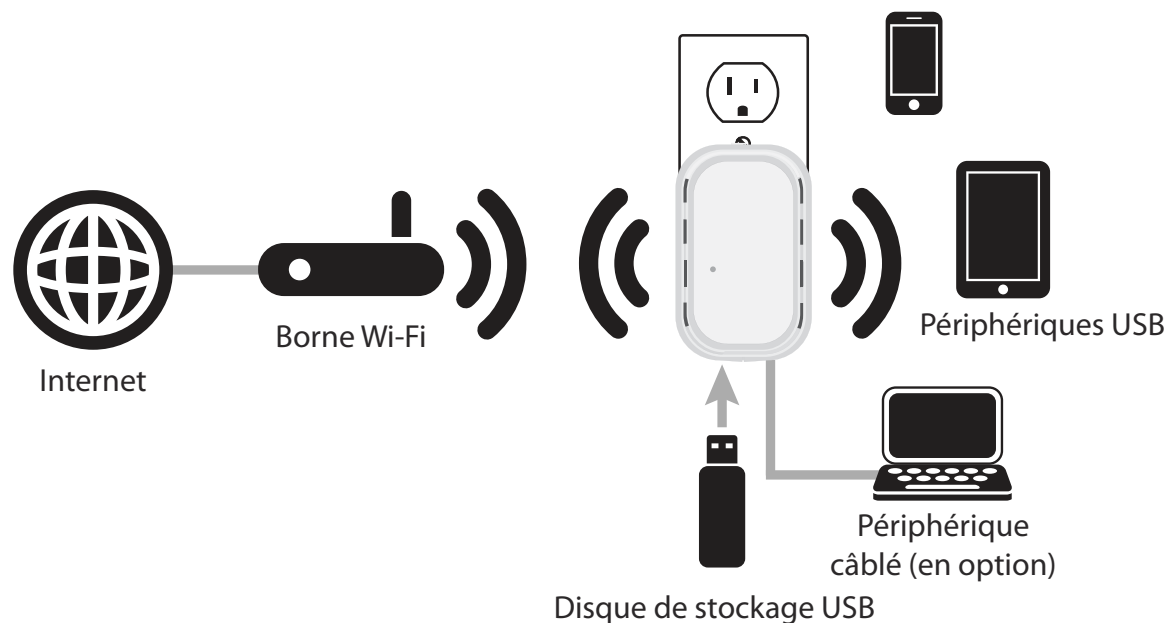

Éléments à prendre en compte avant d'installer le réseau sans fil

Le routeur sans fil D-Link vous permet d'accéder à votre réseau à l'aide d'une connexion sans fil de presque n'importe où dans la portée d'opération de votre réseau sans fil. Vous devez toutefois garder à l'esprit que le nombre, l'épaisseur et l'emplacement des murs, plafonds ou autres objets à travers lesquels les signaux sans fil doivent passer peuvent limiter la portée. En général, les portées varient en fonction des types de matériau et du bruit RF (radiofréquence) de fond de votre domicile ou votre entreprise. Pour optimiser la portée de votre réseau sans fil, suivez ces conseils de base :

1. Limitez au maximum le nombre de murs et de plafonds entre le routeur D-Link et d'autres périphériques du réseau, car chaque mur ou plafond peut réduire la portée de l'adaptateur de 1 à 30 mètres. Placez les appareils de façon à limiter le nombre de murs ou de plafonds.
2. Faites attention à la ligne directe entre les périphériques en réseau. Un mur de 50 cm d'épaisseur avec une inclinaison de 45 degrés équivaut à un mur de presque 1 mètre d'épaisseur. Avec une inclinaison de 2 degrés, il équivaut à un mur de plus de 14 mètres d'épaisseur! Pour obtenir une meilleure réception, placez les appareils de sorte que le signal passe directement à travers le mur ou le plafond (au lieu de l'incliner).
3. Les matériaux de construction font une différence. Une porte pleine en métal ou des tiges en aluminium peuvent avoir des conséquences négatives sur la portée. Essayez de placer les points d'accès, les routeurs sans fil et les ordinateurs de sorte que le signal passe par une cloison sèche ou des portes ouvertes. Certains matériaux et objets, comme le verre, l'acier, le métal, les parois isolées, l'eau (aquariums), les miroirs, les classeurs, les briques et le béton, dégradent le signal du réseau sans fil.
4. Maintenez votre produit à l'écart (au moins 1 à 2 mètres) de dispositifs électriques ou d'appareils générant un bruit RF.
5. L'utilisation de téléphones sans fil de 2,4 GHz ou de X-10 (produits sans fil, comme des ventilateurs plafonniers, des lampes et des systèmes de sécurité à domicile) risque de dégrader fortement votre connexion sans fil ou de la couper complètement. Vérifiez que la base de votre téléphone de 2,4 GHz se trouve le plus loin possible de vos périphériques sans fil. La base transmet un signal, même si le téléphone n'est pas utilisé.

Configuration de votre DIR-505

1. Déplacez le bouton situé en haut du DIR-505 vers le mode que vous souhaitez utiliser, puis branchez le périphérique. Vérifiez que le voyant d'alimentation est vert avant de poursuivre.

Si vous êtes en mode Routeur/PA :

Déplacez le bouton situé en haut du DIR-505 sur **Router/AP** (Routeur/PA), puis branchez le périphérique dans une prise murale située à proximité de votre modem câble/DSL ou routeur.

Connectez une extrémité du câble Ethernet au port Ethernet de votre modem câble/DSL ou de votre routeur, puis branchez l'autre extrémité du câble dans le port Ethernet du DIR-505. Vérifiez que le voyant d'alimentation est vert avant de poursuivre.

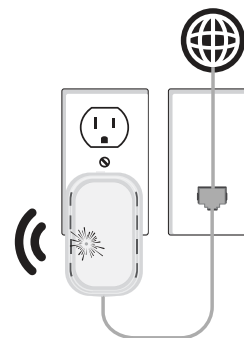
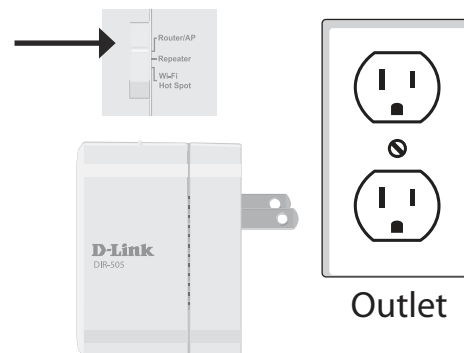

2. Sur votre ordinateur portable ou périphérique mobile, accédez à votre utilitaire sans fil pour afficher les réseaux sans fil disponibles, puis sélectionnez le nom du réseau Wi-Fi indiqué dans la Note relative à la configuration du réseau Wi-Fi de votre logiciel (par ex. : **dlink-a8fa**). Ensuite, saisissez le mot de passe Wi-Fi également indiqué sur cette même Note (**akbdj1936**).

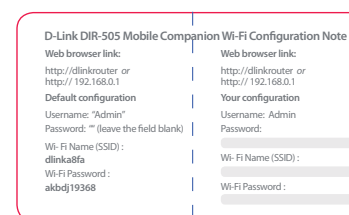

3. Ouvrez un navigateur Web. Si vous utilisez ce mode de fonctionnement pour la première fois, vous êtes automatiquement redirigé vers l'assistant de configuration correspondant. Veuillez suivre les instructions à l'écran pour réaliser la configuration.



Si l'Assistant de configuration n'apparaît pas, saisissez **http://dlinkrouter** dans la barre d'adresse.

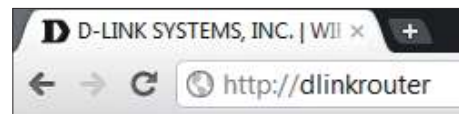

Pour obtenir des informations détaillées sur la configuration de votre périphérique, consultez les sections suivantes du manuel :

- « Mode Routeur » en page 25
- « Mode Point d'accès » en page 75
- « Mode Répéteur » en page 97
- « Mode Borne Wi-Fi » en page 114

Assistant de première configuration (mode Routeur/PA)

Si vous configurez le DIR-505 pour la première fois, ouvrez votre navigateur Internet. Vous allez être redirigé automatiquement vers l'écran **Assistant de configuration**.

Si l'Assistant de configuration n'apparaît pas, saisissez **http://dlinkrouter** dans la barre d'adresse.

Si vous avez déjà configuré vos paramètres et que vous voulez accéder à l'utilitaire de configuration, reportez-vous à la section « Configuration Web » en page 18.

Cet assistant est conçu pour vous guider étape par étape pour configurer votre nouveau routeur D-Link et vous connecter à Internet.

Cliquez sur **Next** (Suivant) pour continuer.

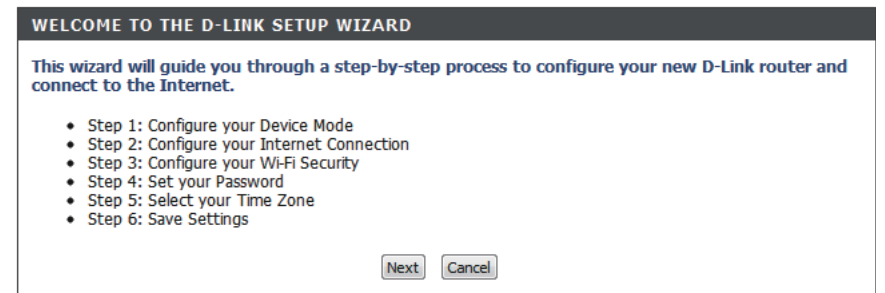
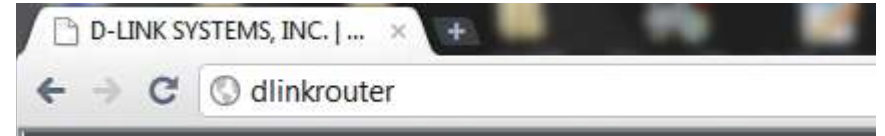

Indiquez si vous voulez utiliser le mode **Routeur** ou le mode **Point d'accès** pour votre DIR-505, puis cliquez sur **Next** (Suivant). Dans la plupart des cas, le mode Routeur doit être utilisé.

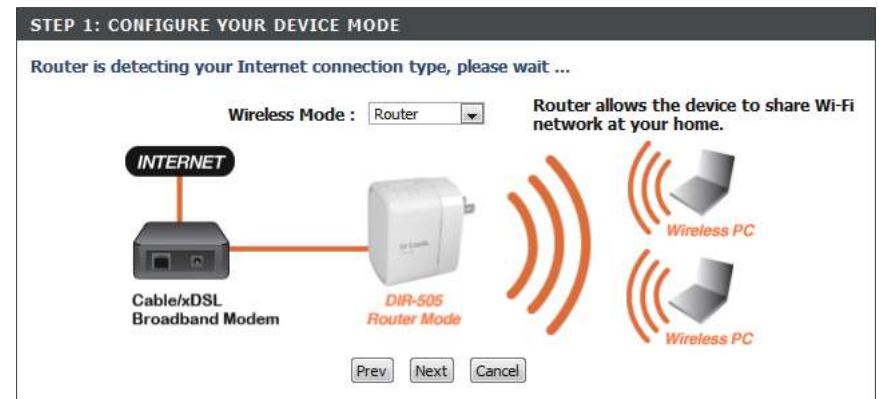

Si vous choisissez le mode Routeur, le DIR-505 tente de détecter votre type de connexion Internet et vous demande les paramètres associés. Saisissez-les, puis cliquez sur **Next** (Suivant).



Si votre connexion Internet ne peut pas être détectée (ou si vous cliquez sur le bouton **Prev** (Précédent) après l'étape précédente), vous devez sélectionner votre type de connexion Internet. Sélectionnez votre type de connexion Internet, puis cliquez sur le bouton **Next** (Suivant) et saisissez les paramètres associés.

Remarque : La plupart des connexions par modem câble utilisent le DHCP, alors que la plupart des connexions par modem DSL utilisent le **PPPoE**. Si vous ne savez pas quel type de connexion vous utilisez ou quels paramètres saisir, contactez votre fournisseur d'accès Internet.

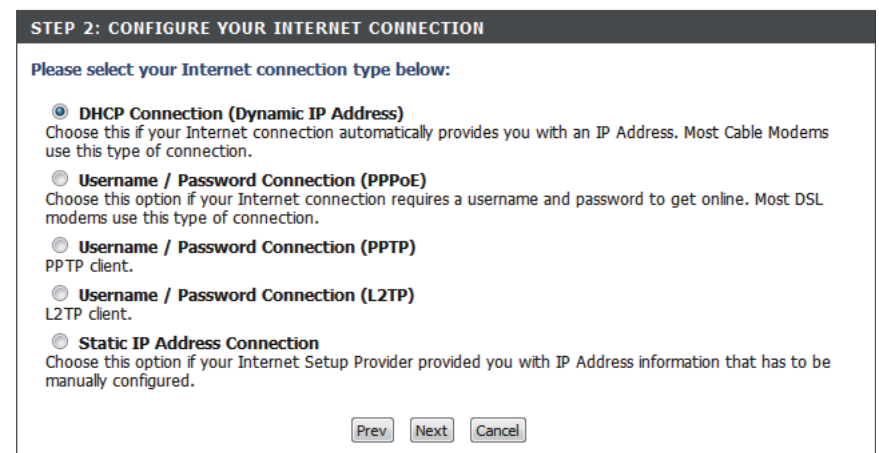

Créez un mot de passe ou une clé de sécurité pour le réseau sans fil (entre 8 et 63 caractères). Vous devrez saisir ce mot de passe ou cette clé pour que vos clients sans fil soient en mesure de se connecter à votre réseau sans fil.

Cliquez sur **Next** (Suivant) pour continuer.

Saisissez un mot de passe pour sécuriser l'accès à votre routeur. Notez que ce mot de passe servira à vous connecter à l'interface de configuration, mais il est différent de celui utilisé pour votre réseau sans fil. Cochez la case **Enable Graphical Authentication** (Activer l'authentification graphique) pour activer l'authentification CAPTCHA pour davantage de sécurité. Cliquez sur **Next** (Suivant) pour continuer.

Sélectionnez votre fuseau horaire dans le menu déroulant, puis cliquez sur **Next** (Suivant) pour continuer.

La configuration est terminée ; le nom de votre réseau sans fil et le mot de passe s'affichent. Il est recommandé de les inscrire pour pouvoir s'y reporter ultérieurement. Cliquez sur **Save** (Enregistrer) pour enregistrer les paramètres et redémarrer le routeur.

STEP 3: CONFIGURE YOUR WI-FI SECURITY

Give your Wi-Fi network a name.

Wi-Fi Network Name (SSID) :
 (Using up to 32 characters)

Give your Wi-Fi network a password.

Wi-Fi Password :
 (Between 8 and 63 characters)

STEP 4: SET YOUR PASSWORD

By default, your new D-Link Router does not have a password configured for administrator access to the Web-based configuration pages. To secure your new networking device, please set and verify a password below, and enabling CAPTCHA Graphical Authentication provides added security protection to prevent unauthorized online users and hacker software from accessing your network settings.

Password :

Verify Password :

Enable Graphical Authentication :

STEP 5: SELECT YOUR TIME ZONE

Select the appropriate time zone for your location. This information is required to configure the time-based options for the router.

SETUP COMPLETE!

Below is a detailed summary of your Wi-Fi security settings. Please print this page out, or write the information on a piece of paper, so you can configure the correct settings on your Wi-Fi devices.

Wi-Fi Network Name (SSID): MyDLinkNetwork
Wi-Fi Password : MyPassword

The Setup Wizard has completed. Click the Save button to save your settings and restart the router.

Configuration Web

Pour accéder à l'utilitaire de configuration, quel que soit le mode du DIR-505, ouvrez un navigateur Web, puis saisissez **http://dlinkrouter** dans la barre d'adresse.

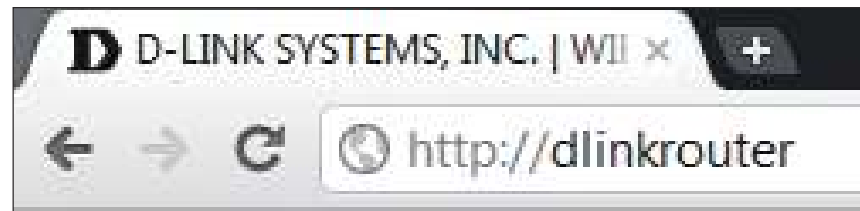

Sélectionnez **Admin** dans le menu déroulant, puis saisissez votre mot de passe. (vierge par défaut).

 A screenshot of the router's login page. The page has an orange header with the word 'LOGIN'. Below the header, it says 'Log in to the router:'. There are two input fields: 'User Name' with a dropdown menu showing 'Admin' and 'Password' with an empty text box. A 'Log In' button is located below the password field.

L'interface de configuration s'ouvre ; vous pouvez configurer les différents paramètres du DIR-505.

Pour obtenir des informations détaillées sur la configuration de votre périphérique, consultez les sections suivantes du manuel :

- « Mode Routeur » en page 25
- « Mode Point d'accès » en page 75
- « Mode Répéteur » en page 97
- « Mode Borne Wi-Fi » en page 114

 A screenshot of the D-Link configuration interface. The top navigation bar includes 'D-Link', 'DIR-505 Router', 'SETUP', 'ADVANCED', 'MAINTENANCE', 'STATUS', and 'HELP'. The 'SETUP' section is active, showing 'INTERNET CONNECTION' options. The main content area is titled 'INTERNET CONNECTION SETUP WIZARD' and contains instructions for using the wizard and manual options. A 'Helpful Hints...' sidebar is visible on the right.

INTERNET CONNECTION

There are two ways to set up your Internet connection: you can use the Web-based Internet Connection Setup Wizard, or you can manually configure the connection.

INTERNET CONNECTION SETUP WIZARD

If you would like to utilize our easy to use Web-based Wizards to assist you in connecting your new D-Link Router to the Internet, click on the button below.

[Internet Connection Setup Wizard](#)

Note: Before launching these wizards, please make sure you have followed all steps outlined in the Quick Installation Guide included in the package.

MANUAL INTERNET CONNECTION OPTIONS

If you would like to configure the Internet settings of your new D-Link Router manually, then click on the button below.

[Manual Internet Connection Setup](#)

Helpful Hints...

If you are new to networking and have never configured a router before, click on **Internet Connection Setup Wizard** and the router will guide you through a few simple steps to get your network up and running.

If you consider yourself an advanced user and have configured a router before, click **Manual Internet Connection Setup** to input all the settings manually.

[More...](#)

WIRELESS

Copyright © 2012 D-Link Corporation/D-Link Systems, Inc.

Configuration de l'application QRS Mobile (iOS)

1. Utilisez votre périphérique mobile iOS pour lire le code QR à droite et téléchargez l'application **QRS Mobile** dans l'App Store.



2. Sur votre périphérique mobile, allez dans **Settings** (Paramètres), puis dans **Wi-Fi**.



Paramètres

3. Sélectionnez le réseau affiché sur la Note relative à la configuration du réseau Wi-Fi jointe à votre logiciel (par ex. : **dlink-a8fa**). Ensuite, saisissez le mot de passe Wi-Fi également indiqué sur cette même Note (**akbdj1936**).



4. Une fois votre périphérique mobile connecté, cliquez sur l'icône **QRS Mobile**.



5. Cliquez sur **Start** (Démarrer) pour continuer.

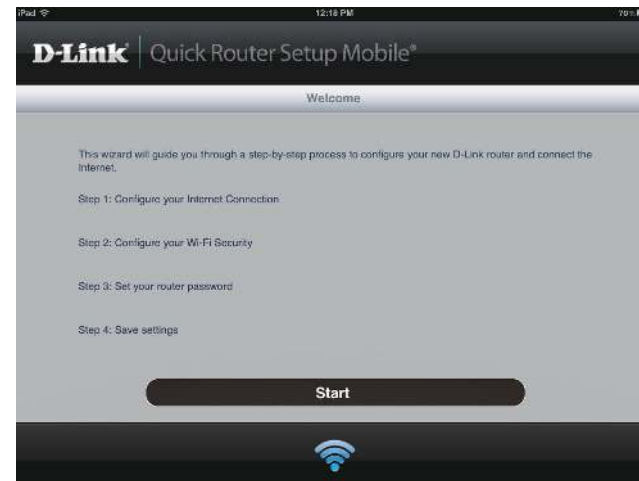

6. Suivez les instructions, puis cliquez sur **Next** (Suivant) pour continuer.



7. Une fois l'Assistant de configuration terminé, l'écran suivant apparaît. Vous pouvez maintenant modifier le nom de réseau et le mot de passe Wi-Fi que vous venez de créer pour votre périphérique mobile et votre ordinateur portable.

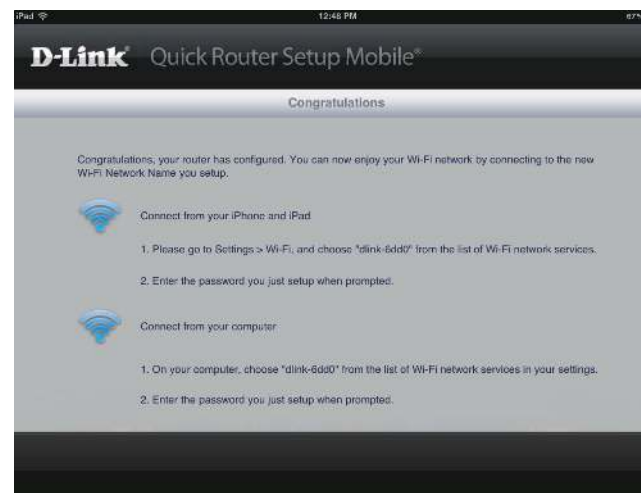

Application SharePort Mobile (iOS, Android)

L'application SharePort Mobile vous permet d'accéder à distance aux fichiers stockés sur un disque flash USB ou sur un disque dur externe USB connecté au DIR-505. Pour de plus amples informations sur cette fonction, reportez-vous à la section « Stockage » en page 50.

Remarque : La fonction SharePort Web/SharePort Mobile du DIR-505 ne peut être utilisée que lorsque le périphérique est en mode **Router** (Routeur) ou **Wi-Fi Hot Spot** (Borne Wi-Fi) ; elle ne fonctionne pas en mode **Repeater** (Répéteur).

1. Veillez à ce que le bouton situé en haut du DIR-505 soit réglé sur **Router/AP** (Routeur/PA) ou sur **Wi-Fi Hotspot** (Borne Wi-Fi).

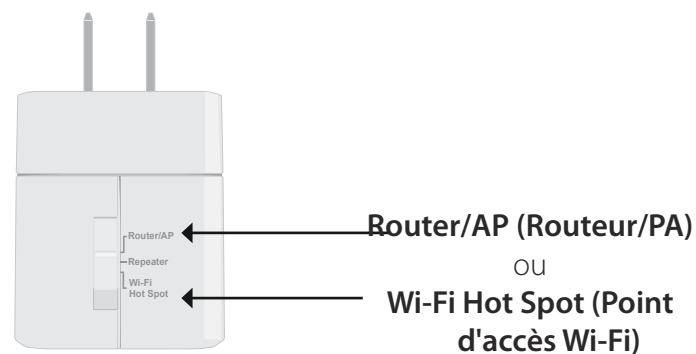

2. Branchez votre lecteur flash USB dans le port USB situé en bas du DIR-505, puis branchez le DIR-505 dans une prise de courant.

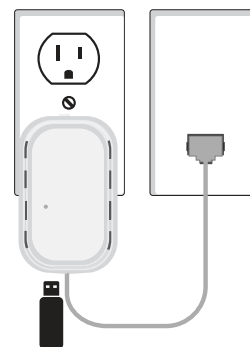

3. Utilisez votre périphérique mobile iOS ou Android pour lire le code QR à droite et téléchargez l'application **SharePort Mobile**.

Vous pouvez également rechercher l'application **SharePort Mobile** directement dans l'App Store d'iOS ou sur l'Android Market/Google Play.



iOS



Android

4. Depuis votre périphérique mobile iOS, cliquez sur **Settings (Paramètres)**.



5. Cliquez sur **Wi-Fi** et sélectionnez le réseau (SSID) que vous avez affecté au cours de la configuration initiale. Ensuite, saisissez votre mot de passe Wi-Fi.



6. Une fois connecté, cliquez sur l'icône **SharePort** ; l'application SharePort se charge.

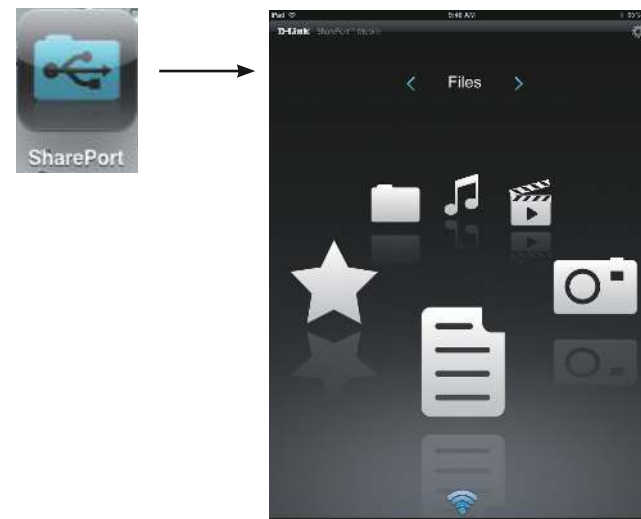

7. Cliquez sur l'icône d'engrenage **Settings** (Paramètres), située dans le coin supérieur droit de l'écran. Ensuite, cliquez sur **Edit** (Modifier) pour saisir votre User Name (Nom d'utilisateur) et votre Password (Mot de passe). Ensuite, cliquez sur **Done** (Terminé) pour continuer.

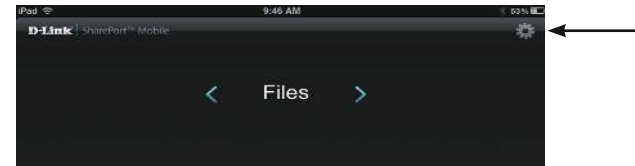

8. Vous pouvez maintenant utiliser l'application SharePort Mobile pour accéder aux fichiers sur votre disque de stockage USB.

Remarque : Si vous connectez un disque de stockage USB comportant de nombreux fichiers ou ayant une grande capacité, il peut falloir un certain temps au DIR-505 pour balayer et cataloguer vos fichiers.

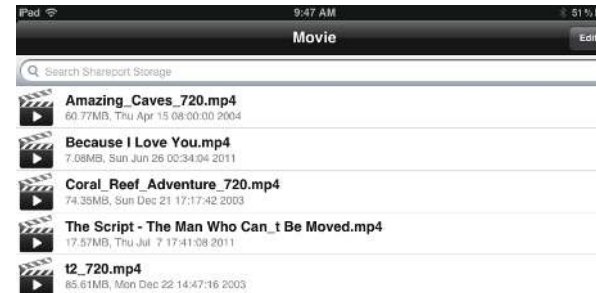

Mode routeur

Cette section décrit l'interface de configuration du mode Routeur. Vérifiez que le bouton de sélection de mode se trouve en position Routeur/PA sur votre DIR-505.

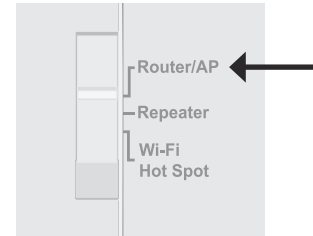

Si vous configurez le DIR-505 pour la première fois, ouvrez votre navigateur Web, puis saisissez **http://dlinkrouter** dans la barre d'adresse. Vous allez être redirigé automatiquement vers l'**écran Assistant de configuration**. Pour de plus amples informations, consultez la section « Assistant de configuration initiale (mode Routeur/PA) » en page 15.

Si l'Assistant de configuration n'apparaît pas, saisissez **http://dlinkrouter** dans la barre d'adresse.

Sinon, l'écran de configuration principal apparaît. Vous pouvez tout de même utiliser les autres assistants de configuration pour paramétrer votre DIR-505.

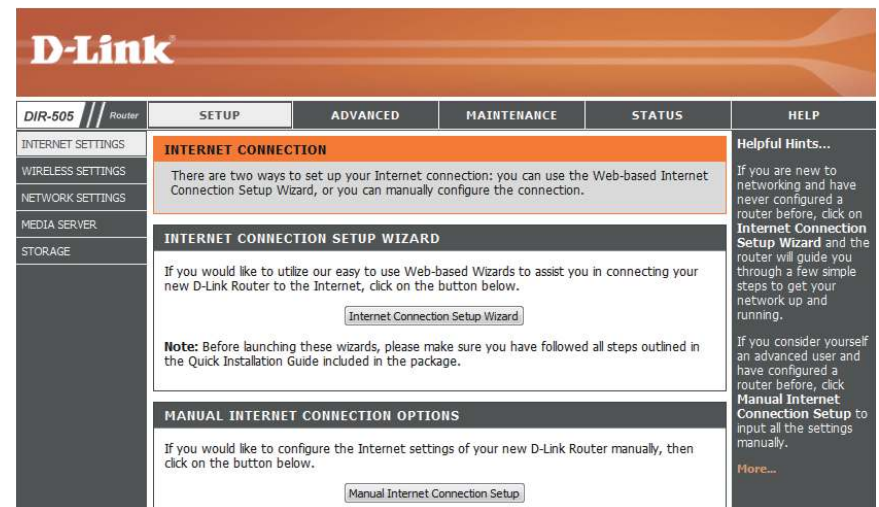

Configurer Paramètres Internet

Pour configurer le routeur en vue de vous connecter à Internet à l'aide de l'assistant de configuration, cliquez sur **Internet Connection Setup Wizard** (Assistant de configuration de connexion Internet) et passez à la page suivante.

Pour configurer vos paramètres Internet manuellement, cliquez sur le bouton **Manual Internet Connection Setup** (Configuration manuelle de connexion Internet), puis passez à la section « Configuration manuelle de connexion Internet » en page 31

The screenshot displays the D-Link web interface for the DIR-505 Router. The top navigation bar includes the D-Link logo and tabs for SETUP, ADVANCED, MAINTENANCE, STATUS, and HELP. The left sidebar lists menu items: INTERNET SETTINGS, WIRELESS SETTINGS, NETWORK SETTINGS, MEDIA SERVER, and STORAGE. The main content area is titled "INTERNET CONNECTION" and contains the following sections:

- INTERNET CONNECTION**: A header section with a sub-header "INTERNET CONNECTION" and a paragraph: "There are two ways to set up your Internet connection: you can use the Web-based Internet Connection Setup Wizard, or you can manually configure the connection."
- INTERNET CONNECTION SETUP WIZARD**: A section with a sub-header "INTERNET CONNECTION SETUP WIZARD" and a paragraph: "If you would like to utilize our easy to use Web-based Wizards to assist you in connecting your new D-Link Router to the Internet, click on the button below." Below this text is a button labeled "Internet Connection Setup Wizard". A note follows: "Note: Before launching these wizards, please make sure you have followed all steps outlined in the Quick Installation Guide included in the package."
- MANUAL INTERNET CONNECTION OPTIONS**: A section with a sub-header "MANUAL INTERNET CONNECTION OPTIONS" and a paragraph: "If you would like to configure the Internet settings of your new D-Link Router manually, then click on the button below." Below this text is a button labeled "Manual Internet Connection Setup".

On the right side of the interface, there is a "Helpful Hints..." section with two paragraphs of text and a "More..." link.

At the bottom of the page, there is a "WIRELESS" section and a copyright notice: "Copyright © 2012 D-Link Corporation/D-Link Systems, Inc."

Assistant de configuration de connexion Internet

L'assistant de configuration de connexion Internet est conçu pour vous guider étape par étape pour configurer votre DIR-505 et vous connecter à Internet.

Cliquez sur **Next** (Suivant) pour continuer.



WELCOME TO THE D-LINK INTERNET CONNECTION SETUP WIZARD

This wizard will guide you through a step-by-step process to configure your new D-Link router and connect to the Internet.

- Step 1: Set your Password
- Step 2: Select your Time Zone
- Step 3: Configure your Internet Connection
- Step 4: Save Settings and Connect

Prev Next Cancel Connect

Afin de sécuriser votre routeur, veuillez saisir un nouveau mot de passe. Cliquez sur **Next** (Suivant) pour continuer.

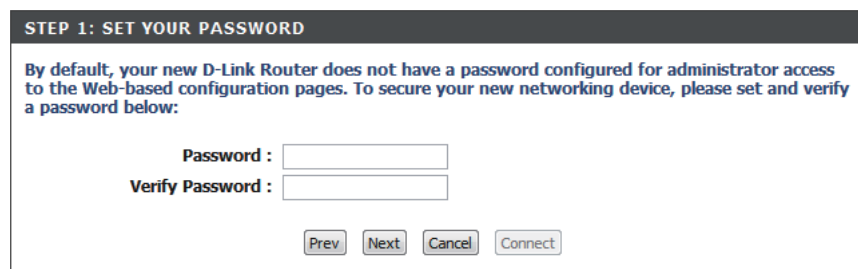

STEP 1: SET YOUR PASSWORD

By default, your new D-Link Router does not have a password configured for administrator access to the Web-based configuration pages. To secure your new networking device, please set and verify a password below:

Password :

Verify Password :

Prev Next Cancel Connect

Sélectionnez votre fuseau horaire dans le menu déroulant, puis cliquez sur **Next** (Suivant) pour continuer.

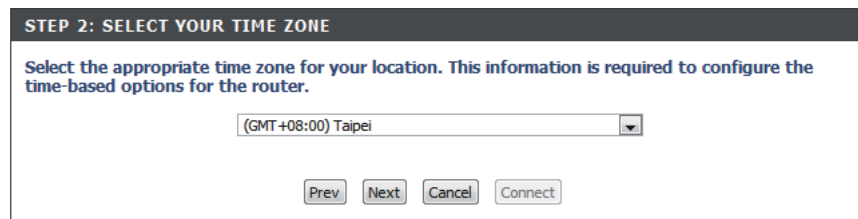

STEP 2: SELECT YOUR TIME ZONE

Select the appropriate time zone for your location. This information is required to configure the time-based options for the router.

(GMT+08:00) Taipei

Prev Next Cancel Connect

Sélectionnez votre type de connexion Internet et cliquez sur **Next** (Suivant) pour continuer.

Si vous avez sélectionné **DHCP Connection** (Connexion DHCP), l'écran suivant apparaît. Si votre FAI vous demande de saisir une MAC address (adresse MAC) et un Host Name (Nom d'hôte), renseignez les champs correspondants ici. Vous pouvez cliquer sur le bouton **Clone MAC** (Cloner l'adresse MAC) pour saisir l'adresse MAC de votre ordinateur.

Cliquez sur **Next** (Suivant) pour continuer.

STEP 3: CONFIGURE YOUR INTERNET CONNECTION

Your Internet Connection could not be detected, please select your Internet Service Provider (ISP) from the list below. If your ISP is not listed; select the "Not Listed or Don't Know" option to manually configure your connection.

Adelphia Power Link ▾

If your Internet Service Provider was not listed or you don't know who it is, please select the Internet connection type below

DHCP Connection (Dynamic IP Address)

Choose this if your Internet connection automatically provides you with an IP Address. Most Cable Modems use this type of connection.

Username / Password Connection (PPPoE)

Choose this option if your Internet connection requires a username and password to get online. Most DSL modems use this type of connection.

Username / Password Connection (PPTP)

PPTP client.

Username / Password Connection (L2TP)

L2TP client.

Static IP Address Connection

Choose this option if your Internet Setup Provider provided you with IP Address information that has to be manually configured.

Prev Next Cancel Connect

DHCP CONNECTION (DYNAMIC IP ADDRESS)

To set up this connection, please make sure that you are connected to the D-Link Router with the PC that was originally connected to your broadband connection. If you are, then click the Clone MAC button to copy your computer's MAC Address to the D-Link Router.

MAC Address : 00:00:00:00:00:00 (optional)

Clone Your PC's MAC address

Host Name :

You may also need to provide a Host Name. If you do not have or know this information, please contact your ISP.

Prev Next Cancel Connect

Si vous avez sélectionné **PPPoE Connection** (Connexion PPPoE), l'écran suivant apparaît. Saisissez votre nom d'utilisateur PPPoE, votre mot de passe, puis confirmez votre mot de passe et cliquez sur **Next** (Suivant) pour continuer.

Remarque : Veillez à supprimer le logiciel PPPoE de votre ordinateur. Il n'est plus nécessaire et ne fonctionne pas sur un routeur.

SET USERNAME / PASSWORD CONNECTION (PPPOE)

To set up this connection you will need to have a Username and Password from your Internet Service Provider. If you do not have this information, please contact your ISP.

Address Mode : Dynamic IP Static IP

IP Address :

User Name :

Password :

Verify Password :

Service Name : (optional)

Note: You may also need to provide a Service Name. If you do not have or know this information, please contact your ISP.

DNS SETTINGS

Primary DNS Address :

Secondary DNS Address :

Si vous avez sélectionné **PPTP Connection** (Connexion PPTP), l'écran suivant apparaît. Saisissez votre nom d'utilisateur PPTP, votre mot de passe et toute autre information fournie par votre FAI. Cliquez sur **Next** (Suivant) pour continuer.

SET USERNAME / PASSWORD CONNECTION (PPTP)

To set up this connection you will need to have a Username and Password from your Internet Service Provider. You also need PPTP IP address. If you do not have this information, please contact your ISP.

Address Mode : Dynamic IP Static IP

PPTP IP Address :

PPTP Subnet Mask :

PPTP Gateway IP Address :

PPTP Server IP Address :

User Name :

Password :

Verify Password :

DNS SETTINGS

Primary DNS Address :

Secondary DNS Address :

Si vous avez sélectionné **L2TP Connection** (Connexion L2TP), l'écran suivant apparaît. Saisissez votre nom d'utilisateur L2TP, votre mot de passe et toute autre information fournie par votre FAI. Cliquez sur **Next** (Suivant) pour continuer.

SET USERNAME / PASSWORD CONNECTION (L2TP)

To set up this connection you will need to have a Username and Password from your Internet Service Provider. You also need L2TP IP address. If you do not have this information, please contact your ISP.

Address Mode : Dynamic IP Static IP

L2TP IP Address :

L2TP Subnet Mask :

L2TP Gateway IP Address :

L2TP Server IP Address :

User Name :

Password :

Verify Password :

DNS SETTINGS

Primary DNS Address :

Secondary DNS Address :

Si le routeur a détecté une connexion **Static** (Statique) ou si vous avez choisi ce type de connexion, saisissez l'adresse IP et les paramètres DNS fournis par votre FAI. Cliquez sur **Next** (Suivant) pour continuer.

SET STATIC IP ADDRESS CONNECTION

To set up this connection you will need to have a complete list of IP information provided by your Internet Service Provider. If you have a Static IP connection and do not have this information, please contact your ISP.

IP Address :

Subnet Mask :

Gateway Address :

Primary DNS Address :

Secondary DNS Address :

Votre configuration est terminée. Cliquez sur **Connect** (Connecter) pour enregistrer vos paramètres et redémarrer votre routeur.

SETUP COMPLETE!

The Internet Connection Setup Wizard has completed. Click the Connect button to save your settings and reboot the router.

Configuration manuelle de la connexion Internet

Si vous avez cliqué sur **Manual Internet Connection Setup** (Configuration manuelle de connexion Internet) sur la page **Internet Settings** (Paramètres Internet), l'écran suivant apparaît. Ici, vous pouvez configurer la connexion Internet de votre DIR-505. Après avoir réalisé vos modifications, cliquez sur le bouton **Save Settings** (Enregistrer les paramètres).

Operation Mode (Mode de fonctionnement) Il doit être placé en mode Routeur. Si vous voulez utiliser le mode Point d'accès, sélectionnez-le, puis cliquez sur le bouton Save Settings (Enregistrer les paramètres) pour basculer sur l'interface de configuration Access Point (Point d'accès). Pour de plus amples informations, consultez la section « Mode Point d'accès » en page 75.

Nom d'hôte : Sélectionnez le mode de connexion à utiliser : **Dynamic IP (DHCP)** [IP dynamique (DHCP)], **PPPoE**, **PPTP**, ou **L2TP**. Les paramètres restants changent en fonction du mode de connexion utilisé.

Remarque : La plupart des connexions par modem câble utilisent le DHCP, alors que la plupart des connexions DSL utilisent le PPPoE. Si vous ne savez pas quel mode de connexion utiliser, veuillez contacter votre fournisseur d'accès Internet.

The screenshot shows the D-Link DIR-505 router's configuration interface. The top navigation bar includes 'D-Link', 'DIR-505 Router', and tabs for 'SETUP', 'ADVANCED', 'MAINTENANCE', 'STATUS', and 'HELP'. The 'SETUP' tab is active, and the 'INTERNET SETTINGS' section is expanded. The 'WAN' section is highlighted, containing instructions and a 'Note' about PPPoE. Below this are sections for 'OPERATION MODE SETTING' (Operation Mode: Router), 'INTERNET CONNECTION TYPE' (My Internet Connection is: Dynamic IP (DHCP)), and 'DYNAMIC IP (DHCP) INTERNET CONNECTION TYPE'. The latter section includes fields for Host Name, Primary DNS Server, Secondary DNS Server, MTU (1500), and MAC Address (00:00:00:00:00:00), along with a 'Clone Your PC's MAC address' button. A 'WIRELESS' section is visible at the bottom. On the right side, there is a 'Helpful Hints...' sidebar with additional advice.

Si vous avez sélectionné **Dynamic IP (DHCP)** [IP dynamique (DHCP)], les paramètres suivants apparaissent.

Nom d'hôte : La saisie d'un nom d'hôte est facultative, mais peut être exigée par certains FAI. Laissez ce champ vide si vous n'êtes pas sûr.

Utiliser la monodiffusion : Cochez cette case si vous rencontrez des problèmes pour obtenir une adresse IP de votre FAI.

Primary/Secondary DNS Server (Serveur DNS principal/secondaire) : Saisissez l'adresse IP des serveurs DNS principal et secondaire attribués par votre FAI. Ces adresses sont généralement fournies automatiquement par votre FAI. Laissez ce paramètre sur 0.0.0.0 si votre FAI ne vous a pas fourni d'adresse.

MTU : Si vous rencontrez des problèmes de connexions, il sera peut-être nécessaire de modifier le paramètre MTU pour optimiser les performances avec votre FAI spécifique. 1492 est la MTU par défaut.

MAC Address (Adresse MAC) : Si votre FAI vous demande de saisir une adresse MAC, renseignez le champ correspondant ici. Vous pouvez cliquer sur le bouton **Clone MAC** (Cloner l'adresse MAC) pour saisir l'adresse MAC de votre ordinateur.

The screenshot shows the configuration interface for an Internet connection. The top section is titled "INTERNET CONNECTION TYPE" and contains the instruction "Choose the mode to be used by the router to connect to the Internet." Below this, a dropdown menu labeled "My Internet Connection is:" is set to "Dynamic IP (DHCP)".

The second section is titled "DYNAMIC IP (DHCP) INTERNET CONNECTION TYPE:" and contains the instruction "Use this Internet connection type if your Internet Service Provider (ISP) didn't provide you with IP Address information and/or a username and password." The configuration options in this section are:

- Host Name :** An empty text input field.
- Use Unicasting :** A checked checkbox with the text "(compatibility for some DHCP Servers)".
- Primary DNS Server :** A text input field containing "0.0.0.0".
- Secondary DNS Server :** A text input field containing "0.0.0.0".
- MTU :** A text input field containing "1500" followed by the text "(bytes) MTU default = 1500".
- MAC Address :** A text input field containing "00:00:00:00:00:00".
- Clone Your PC's MAC address :** A button located below the MAC Address field.

Si vous avez sélectionné **PPPoE**, les paramètres suivants apparaissent. Ce dernier vous fournira un nom d'utilisateur et un mot de passe. En général, cette option est utilisée pour les services DSL. Veillez à supprimer le logiciel PPPoE de votre ordinateur. Il n'est plus nécessaire et ne fonctionne pas sur un routeur.

Address Mode (Mode d'adresse) : Sélectionnez **Static IP** (IP statique) si votre FAI vous a fourni une adresse IP, le masque de sous-réseau, la passerelle et l'adresse des serveurs DNS. Dans la plupart des cas, sélectionnez **Dynamic IP** (IP dynamique).

Adresse IP : Saisissez l'adresse IP (PPPoE statique uniquement).

Nom d'utilisateur : Saisissez votre nom d'utilisateur PPPoE.

Mot de passe : Saisissez votre mot de passe PPPoE, puis ressaisissez-le dans le champ suivant.

Nom du service : Saisissez le nom du service du fournisseur d'accès Internet (facultatif).

Mode de reconnexion : Sélectionnez **Toujours activée, À la demande** ou **Manuelle**.

Maximum Idle Time (Temps d'inactivité maximum) : Saisissez le temps d'inactivité maximum pendant lequel la connexion Internet est conservée. Pour désactiver cette fonction, réglez le **Reconnect Mode** (Mode de reconnexion) sur **Always on** (Toujours active).

Primary/Secondary DNS Server (Serveur DNS principal/secondaire) : Saisissez l'adresse des serveurs DNS principal et secondaire (PPPoE statique uniquement).

INTERNET CONNECTION TYPE

Choose the mode to be used by the router to connect to the Internet.

My Internet Connection is : PPPoE (Username / Password) ▼

PPPOE INTERNET CONNECTION TYPE :

Enter the information provided by your Internet Service Provider (ISP).

Address Mode : Dynamic IP Static IP

IP Address :

Username :

Password :

Verify Password :

Service Name : (optional)

Reconnect Mode : Always on On demand Manual

Maximum Idle Time : (minutes, 0=infinite)

Primary DNS Server : (optional)

Secondary DNS Server : (optional)

MTU : (bytes) MTU default = 1492

MAC Address :

MTU : Si vous rencontrez des problèmes de connexions, il sera peut-être nécessaire de modifier le paramètre MTU pour optimiser les performances avec votre FAI spécifique. 1492 est la MTU par défaut.

MAC Address (Adresse MAC) : Si votre FAI vous demande de saisir une adresse MAC, renseignez le champ correspondant ici. Vous pouvez cliquer sur le bouton **Clone MAC** (Cloner l'adresse MAC) pour saisir l'adresse MAC de votre ordinateur.

INTERNET CONNECTION TYPE

Choose the mode to be used by the router to connect to the Internet.

My Internet Connection is :

PPPOE INTERNET CONNECTION TYPE :

Enter the information provided by your Internet Service Provider (ISP).

Address Mode : Dynamic IP Static IP

IP Address :

Username :

Password :

Verify Password :

Service Name : (optional)

Reconnect Mode : Always on On demand Manual

Maximum Idle Time : (minutes, 0=infinite)

Primary DNS Server : (optional)

Secondary DNS Server : (optional)

MTU : (bytes) MTU default = 1492

MAC Address :

Si vous avez sélectionné **PPTP**, les paramètres suivants apparaissent. Ce dernier vous fournira un nom d'utilisateur et un mot de passe. En général, cette option est utilisée pour les services DSL.

Address Mode (Mode d'adresse) : Sélectionnez **Static** (Statique) si votre FAI vous a fourni une adresse IP, le masque de sous-réseau, la passerelle et l'adresse des serveurs DNS. Dans la plupart des cas, sélectionnez **Dynamique**.

Adresse IP PPTP : Saisissez l'adresse IP (PPTP statique uniquement).

Masque de sous-réseau PPTP : Saisissez l'adresse des serveurs DNS principal et secondaire (PPTP statique uniquement).

PPTP Gateway IP Address (Adresse IP de la passerelle PPTP) : Saisissez l'adresse IP de la passerelle attribuée par votre fournisseur d'accès Internet.

Adresse IP du serveur PPTP : Saisissez l'adresse IP du serveur fournie par votre FAI (facultatif).

Nom d'utilisateur : Saisissez le nom d'utilisateur PPTP.

Mot de passe : Saisissez votre mot de passe PPTP, puis ressaisissez-le dans le champ suivant.

Mode de reconnexion : Sélectionnez **Toujours activée**, **À la demande** ou **Manuelle**.

Maximum Idle Time (Temps d'inactivité maximum) : Saisissez le temps d'inactivité maximum pendant lequel la connexion Internet est conservée. Pour désactiver cette fonction, réglez le **Reconnect Mode** (Mode de reconnexion) sur **Always on** (Toujours active).

INTERNET CONNECTION TYPE

Choose the mode to be used by the router to connect to the Internet.

My Internet Connection is : PPTP (Username / Password) ▼

PPTP INTERNET CONNECTION TYPE :

Enter the information provided by your Internet Service Provider (ISP).

Address Mode : Dynamic IP Static IP

PPTP IP Address :

PPTP Subnet Mask :

PPTP Gateway IP Address :

PPTP Server IP Address :

Username :

Password :

Verify Password :

Reconnect Mode : Always on On demand Manual

Maximum Idle Time : (minutes, 0=infinite)

Primary DNS Server :

Secondary DNS Server :

MTU : (bytes) MTU default = 1492

MAC Address :

Primary/ Secondary DNS Server (Serveur DNS principal/ secondaire) : Les informations relatives au serveur DNS sont fournies par votre fournisseur d'accès Internet (FAI).

MTU : Si vous rencontrez des problèmes de connexions, il sera peut-être nécessaire de modifier le paramètre MTU pour optimiser les performances avec votre FAI spécifique. 1492 est la MTU par défaut.

MAC Address (Adresse MAC) : Si votre FAI vous demande de saisir une adresse MAC, renseignez le champ correspondant ici. Vous pouvez cliquer sur le bouton **Clone MAC** (Cloner l'adresse MAC) pour saisir l'adresse MAC de votre ordinateur.

INTERNET CONNECTION TYPE

Choose the mode to be used by the router to connect to the Internet.

My Internet Connection is : PPTP (Username / Password) ▼

PPTP INTERNET CONNECTION TYPE :

Enter the information provided by your Internet Service Provider (ISP).

Address Mode : Dynamic IP Static IP

PPTP IP Address :

PPTP Subnet Mask :

PPTP Gateway IP Address :

PPTP Server IP Address :

Username :

Password :

Verify Password :

Reconnect Mode : Always on On demand Manual

Maximum Idle Time : (minutes, 0=infinite)

Primary DNS Server :

Secondary DNS Server :

MTU : (bytes) MTU default = 1492

MAC Address :

Si vous avez sélectionné **L2TP**, les paramètres suivants apparaissent. Ce dernier vous fournira un nom d'utilisateur et un mot de passe. En général, cette option est utilisée pour les services DSL.

Ma connexion Internet : Sélectionnez **L2TP (nom d'utilisateur/mot de passe)** dans le menu déroulant.

Address Mode (Mode d'adresse) : Sélectionnez **Statique** si votre FAI vous a fourni une adresse IP, le masque de sous-réseau, la passerelle et l'adresse des serveurs DNS. Dans la plupart des cas, sélectionnez **Dynamique**.

L2TP IP Address (Adresse IP L2TP) : Saisissez l'adresse IP L2TP fournie par votre FAI (adresse IP statique uniquement).

L2TP Subnet Mask (Masque de sous-réseau L2TP) : Saisissez le masque de sous-réseau fourni par votre FAI (adresse IP statique uniquement).

L2TP Gateway IP Address (Adresse IP de la passerelle L2TP) : Saisissez l'adresse IP de la passerelle attribuée par votre fournisseur d'accès Internet.

L2TP Server IP Address (Adresse IP du serveur L2TP) : Saisissez l'adresse IP du serveur fournie par votre FAI (facultatif).

Nom d'utilisateur : Saisissez votre nom d'utilisateur L2TP.

INTERNET CONNECTION TYPE

Choose the mode to be used by the router to connect to the Internet.

My Internet Connection is : L2TP (Username / Password) ▼

L2TP INTERNET CONNECTION TYPE :

Enter the information provided by your Internet Service Provider (ISP).

Address Mode : Dynamic IP Static IP

L2TP IP Address :

L2TP Subnet Mask :

L2TP Gateway IP Address :

L2TP Server IP Address :

Username :

Password :

Verify Password :

Reconnect Mode : Always on On demand Manual

Maximum Idle Time : (minutes, 0=infinite)

Primary DNS Server :

Secondary DNS Server :

MTU : (bytes) MTU default = 1492

MAC Address :

Mot de passe : Saisissez votre mot de passe L2TP, puis ressaisissez-le dans le champ suivant.

Mode de reconnexion : Sélectionnez **Toujours activée**, **À la demande** ou **Manuelle**.

Maximum Idle Time (Temps d'inactivité maximum) : Saisissez le temps d'inactivité maximum pendant lequel la connexion Internet est conservée. Pour désactiver cette fonction, réglez le **Reconnect Mode** (Mode de reconnexion) sur **Always on** (Toujours active).

Primary/Secondary DNS Server (Serveur DNS principal/secondaire) : Saisissez l'adresse des serveurs DNS principal et secondaire (L2TP statique uniquement).

MTU : Si vous rencontrez des problèmes de connexions, il sera peut-être nécessaire de modifier le paramètre MTU pour optimiser les performances avec votre FAI spécifique. 1492 est la MTU par défaut.

MAC Address (Adresse MAC) : Si votre FAI vous demande de saisir une adresse MAC, renseignez le champ correspondant ici. Vous pouvez cliquer sur le bouton **Clone MAC** (Cloner l'adresse MAC) pour saisir l'adresse MAC de votre ordinateur.

INTERNET CONNECTION TYPE

Choose the mode to be used by the router to connect to the Internet.

My Internet Connection is :

L2TP INTERNET CONNECTION TYPE :

Enter the information provided by your Internet Service Provider (ISP).

Address Mode : Dynamic IP Static IP

L2TP IP Address :

L2TP Subnet Mask :

L2TP Gateway IP Address :

L2TP Server IP Address :

Username :

Password :

Verify Password :

Reconnect Mode : Always on On demand Manual

Maximum Idle Time : (minutes, 0=infinite)

Primary DNS Server :

Secondary DNS Server :

MTU : (bytes) MTU default = 1492

MAC Address :

Paramètres sans fil

Pour configurer les paramètres sans fil du routeur à l'aide de l'assistant, cliquez sur **Wireless Security Setup Wizard** (Assistant de configuration de sécurité sans fil) et reportez-vous en page suivante.

Pour configurer les paramètres sans fil de votre routeur manuellement, cliquez sur **Manual Wireless Connection Setup** (Configuration manuelle de connexion sans fil) et reportez-vous à la section « Configuration manuelle de connexion sans fil » en page 42.

D-Link

DIR-505 // Router

SETUP ADVANCED MAINTENANCE STATUS HELP

INTERNET SETTINGS

WIRELESS SETTINGS

NETWORK SETTINGS

MEDIA SERVER

STORAGE

WIRELESS SETTINGS

The following Web-based wizards are designed to assist you in your wireless network setup and wireless device connection.

Before launching these wizards, please make sure you have followed all steps outlined in the Quick Installation Guide included in the package.

WIRELESS NETWORK SETUP WIZARD

This wizard is designed to assist you in your wireless network setup. It will guide you through step-by-step instructions on how to set up your wireless network and how to make it secure.

[Wireless Network Setup Wizard](#)

Note: Some changes made using this Setup Wizard may require you to change some settings on your wireless client adapters so they can still connect to the D-Link Router.

MANUAL WIRELESS NETWORK SETUP

If your wireless network is already set up with Wi-Fi Protected Setup, manual configuration of the wireless network will destroy the existing wireless network. If you would like to configure the wireless settings of your new D-Link Router manually, then click on the Manual Wireless Network Setup button below.

[Manual Wireless Network Setup](#)

Helpful Hints...

If you are new to wireless networking and have never configured a wireless router before, click on **Wireless Network Setup Wizard** and the router will guide you through a few simple steps to get your wireless network up and running.

If you consider yourself an advanced user and have configured a wireless router before, click **Manual Wireless Network Setup** to input all the settings manually.

[More...](#)

WIRELESS

Copyright © 2012 D-Link Corporation/D-Link Systems, Inc.

Assistant de configuration du réseau sans fil

L'assistant de configuration de connexion Internet est conçu pour vous guider étape par étape pour configurer votre réseau sans fil.

Saisissez le nom de réseau sans fil (SSID) souhaité, puis choisissez parmi les options suivantes :

Automatically assign a network key (Attribuer une clé de réseau automatiquement) (recommandé) : Sélectionnez cette option pour générer automatiquement la clé du réseau du routeur, puis cliquez sur **Suivant**.

Manually assign a network key (Attribuer une clé de réseau manuellement) : Sélectionnez cette option pour saisir manuellement la clé du réseau, puis cliquez sur **Suivant**.

Il est également recommandé de cocher la case **Use WPA encryption instead of WEP** (Utiliser le chiffrement WPA au lieu du WEP) pour attribuer le niveau de sécurité maximum à votre réseau sans fil.

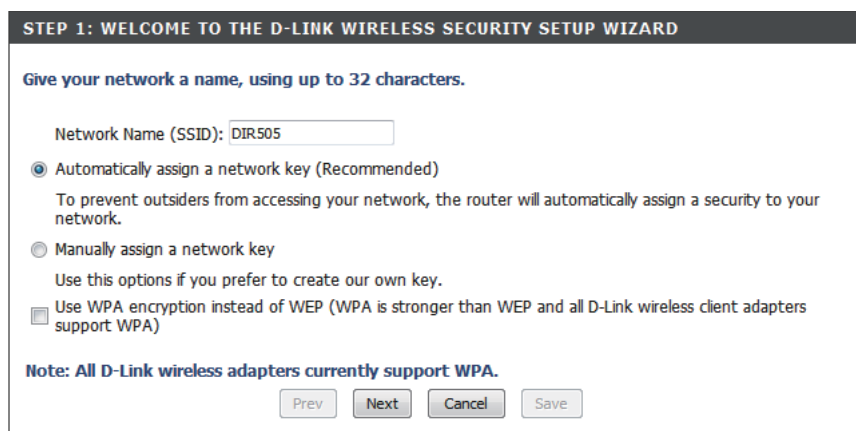
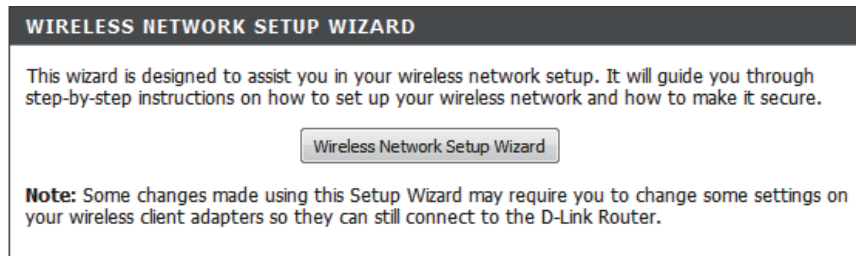

Si vous avez sélectionné **Manually assign a network key** (Attribuer une clé de réseau manuellement), vous devez saisir un mot de passe (clé de réseau) pour votre réseau sans fil, puis cliquer sur **Next** (Suivant).

La configuration sans fil est maintenant terminée. Cliquez sur **Save** (Enregistrer) pour enregistrer vos paramètres et terminer le processus de configuration.

STEP 2: SET YOUR WIRELESS SECURITY PASSWORD

You have selected your security level - you will need to set a wireless security password.

The WPA (Wi-Fi Protected Access) key must meet one of following guidelines:

- Between 8 and 63 characters (A longer WPA key is more secure than a short one)

Wireless Security Password :

Note: You will need to enter the same password as keys in this step into your wireless clients in order to enable proper wireless communication.

SETUP COMPLETE!

Below is a detailed summary of your wireless security settings. Please print this page out, or write the information on a piece of paper, so you can configure the correct settings on your wireless client adapters.

Network Name (SSID): DIR505
Security Mode : Auto (WPA or WPA2) - Personal
Cipher Type TKIP and AES
Pre-Shared Key : 12345678

Configuration manuelle du réseau sans fil

Si vous avez cliqué sur **Manual Wireless Network Setup** (Configuration manuelle du réseau sans fil) sur la page **Wireless Settings** (Paramètres sans fil), l'écran suivant apparaît. Ici, vous pouvez configurer les paramètres du réseau sans fil du DIR-505. Après avoir réalisé vos modifications, cliquez sur le bouton **Save Settings** (Enregistrer les paramètres).

Activer le mode sans fil : Cochez cette case pour activer la fonction sans fil. Si vous ne voulez pas utiliser le réseau sans fil, décochez la case pour désactiver toutes les fonctions de réseau sans fil. Vous pouvez également configurer une période (calendrier) spécifique. Sélectionnez un calendrier dans le menu déroulant ou cliquez sur **Add New** (Ajouter nouveau) pour créer un nouveau calendrier.

Nom du réseau sans fil : Il s'agit du nom qui apparaît dans la liste lorsque vous recherchez des réseaux sans fil disponibles (sauf si l'option État de visibilité est définie sur Invisible, voir ci-après). On l'appelle également SSID. Pour des questions de sécurité, il est vivement recommandé de modifier ensuite ce nom de réseau par défaut.

802.11 Mode (Mode 802.11) : Sélectionnez l'une des options suivantes en fonction de vos besoins :

- **802.11b Only** (Mode 802.11b seulement) : Sélectionnez cette option si vous utilisez uniquement des clients sans fil 802.11b.
- **802.11g Only** (802.11g seulement) : Sélectionnez cette option si vous utilisez uniquement des clients sans fil 802.11g.
- **802.11n Only** (Mode 802.11n seulement) : Sélectionnez cette option si vous utilisez uniquement des clients sans fil 802.11n.
- **Mixed 802.11g and 802.11b (Mode mixte 802.11g et 802.11b)** : Sélectionnez cette option si vous utilisez à la fois des clients sans fil 802.11g et 11b.
- **Mixed 802.11n and 802.11g** (Mode mixte 802.11n et 802.11g) : Sélectionnez cette option si vous utilisez à la fois des clients sans fil 802.11n et 11g.
- **Mixed 802.11n, 802.11g and 802.11b** (Mode mixte 802.11n, 802.11g et 802.11b) : Sélectionnez cette option si vous utilisez à la fois des clients sans fil 802.11n, 11g et 11b.

D-Link

DIR-505 Router

SETUP ADVANCED MAINTENANCE STATUS HELP

WIRELESS

Use this section to configure the wireless settings for your D-Link Router. Please note that changes made on this section may also need to be duplicated on your Wireless Client.

Save Settings Don't Save Settings

WIRELESS NETWORK SETTINGS

Enable Wireless : Always Add New

Wireless Network Name : MobileCompanion-Claire (Also called the SSID)

Wireless Band : 2.4GHz

802.11 Mode : Mixed 802.11n, 802.11g and 802.11b

Enable Auto Channel Scan :

Wireless Channel : 2.412 GHz - CH 1 (Domain:United States)

Channel Width : Auto 20/40 MHz

Visibility Status : Visible Invisible

WIRELESS SECURITY MODE

Security Mode : WPA-Personal

WPA

Use **WPA** or **WPA2** mode to achieve a balance of strong security and best compatibility. This mode uses WPA for legacy clients while maintaining higher security with stations that are WPA2 capable. Also the strongest cipher that the client supports will be used. For best security, use **WPA2 Only** mode. This mode uses AES(COMP) cipher and legacy stations are not allowed access with WPA security. For maximum compatibility, use **WPA Only**. This mode uses TKIP cipher. Some gaming and legacy devices work only in this mode.

To achieve better wireless performance use WPA2 Only security mode (or in other words AES cipher).

WPA Mode : Auto (WPA or WPA2)

Cipher Type : TKIP and AES

PRE-SHARED KEY

Enter an 8 to 63 character alphanumeric pass-phrase. For good security it should be of ample length and should not be a commonly known phrase.

Pre-Shared Key :

WIRELESS

Copyright © 2012 D-Link Corporation/D-Link Systems, Inc.

Helpful Hints...

Changing your Wireless Network Name is the first step in securing your wireless network. Change it to a familiar name that does not contain any personal information.

Enable Auto Channel Scan so that the router can select the best possible channel for your wireless network to operate on.

Visibility Status is another way to secure your network. With invisible option enabled, no wireless clients will be able to see your wireless network when they perform scan to see what's available. In order for your wireless devices to connect to your AP, you will need to manually enter the Wireless Network Name on each device.

If you have enabled Wireless Security, make sure you write down the Key or Passphrase that you have configured. You will need to enter this information on any wireless device that you connect to your wireless network.

More...

Activer le balayage automatique des canaux : Le paramètre **Auto Channel Scan** (Balayage automatique des canaux) peut être sélectionné pour que le DIR-505 puisse sélectionner le canal présentant le moins d'interférences.

Canal sans fil : Indique le paramètre du canal du DIR-505. Il peut être modifié pour s'ajuster au paramètre du canal d'un réseau sans fil existant ou pour personnaliser le réseau sans fil. Si vous activez le balayage automatique des canaux, cette option est désactivée.

Channel Width (Largeur de canal) : Choisissez d'utiliser **Auto 20/40 MHz** ou **20 MHz** comme largeur de canal. Normalement, ce paramètre doit rester sur **Auto 20/40 MHz**. Si vous n'utilisez pas de clients sans fil 802.11n, vous pouvez le définir sur **20 MHz**.

État de visibilité : Ce paramètre indique si le nom du réseau sans fil (SSID) du routeur sera diffusé afin que les périphériques sans fil puissent le détecter. Si vous le réglez sur **Invisible**, tous les clients sans fils devront saisir manuellement le nom du réseau et les paramètres de sécurité de votre réseau sans fil.

Mode de sécurité sans fil : Ici, vous pouvez sélectionner entre **None** (Aucun), **WEP**, **WPA-Personal** (WPA personnel) et **WPA-Enterprise** (WPA entreprise). Reportez-vous aux pages suivantes pour obtenir des détails sur la configuration des différents modes de sécurité.

WIRELESS NETWORK SETTINGS

Enable Wireless : Always Add New

Wireless Network Name : MobileCompanion-Claire (Also called the SSID)

Wireless Band : 2.4GHz

802.11 Mode : Mixed 802.11n, 802.11g and 802.11b

Enable Auto Channel Scan :

Wireless Channel : 2.412 GHz - CH 1 (Domain:United States)

Channel Width : Auto 20/40 MHz

Visibility Status : Visible Invisible

WIRELESS SECURITY MODE

Security Mode : WPA-Personal

Si vous sélectionnez **WEP** comme Security Mode (Mode de sécurité) :

WEP Key Length (Longueur de la clé WEP) : Sélectionnez un niveau de chiffrement et la longueur de clé à utiliser. Définissez également le type de clé à utiliser et sa longueur.

WEP Key (Clé WEP) : Saisissez le mot de passe (clé) de votre réseau sans fil. Vous devez vous conformer aux exigences de longueur de clé WEP sélectionnées précédemment.

Authentication : Choisissez le type d'authentification à utiliser.

Si vous sélectionnez **WPA-Personal** (WPA personnel) comme Security Mode (Mode de sécurité) :

WPA Mode (Mode WPA) : Choisissez d'utiliser **WPA**, **WPA2** ou les deux **WPA et WPA2** pour votre réseau sans fil.

Cipher Type (Type de chiffrement) : Choisissez d'utiliser le chiffrement **TKIP**, **AES** ou les deux **TKIP et AES** pour votre réseau sans fil.

Clé pré-partagée : Saisissez le mot de passe (clé) de votre réseau sans fil.

WIRELESS SECURITY MODE

Security Mode : WEP

WEP

WEP is the wireless encryption standard. To use it you must enter the same key(s) into the router and the wireless stations. For 64 bit keys you must enter 10 hex digits into each key box. For 128 bit keys you must enter 26 hex digits into each key box. A hex digit is either a number from 0 to 9 or a letter from A to F. For the most secure use of WEP set the authentication type to "Shared Key" when WEP is enabled.

You may also enter any text string into a WEP key box, in which case it will be converted into a hexadecimal key using the ASCII values of the characters. A maximum of 5 text characters can be entered for 64 bit keys, and a maximum of 13 characters for 128 bit keys.

If you choose the WEP security option this device will **ONLY** operate in **Legacy Wireless mode (802.11B/G)**. This means you will **NOT** get 11N performance due to the fact that WEP is not supported by the Draft 11N specification.

WEP Key Length : 64 bit (10 hex digits) (length applies to all keys)

WEP Key 1 :

Authentication : Both

WIRELESS SECURITY MODE

Security Mode : WPA-Personal

WPA

Use **WPA or WPA2** mode to achieve a balance of strong security and best compatibility. This mode uses WPA for legacy clients while maintaining higher security with stations that are WPA2 capable. Also the strongest cipher that the client supports will be used. For best security, use **WPA2 Only** mode. This mode uses AES(CCMP) cipher and legacy stations are not allowed access with WPA security. For maximum compatibility, use **WPA Only**. This mode uses TKIP cipher. Some gaming and legacy devices work only in this mode.

To achieve better wireless performance use WPA2 Only security mode (or in other words AES cipher).

WPA Mode : Auto (WPA or WPA2)

Cipher Type : TKIP and AES

PRE-SHARED KEY

Enter an 8 to 63 character alphanumeric pass-phrase. For good security it should be of ample length and should not be a commonly known phrase.

Pre-Shared Key : ••••••••

Si vous sélectionnez **WPA-Enterprise** (WPA entreprise) comme Security Mode (Mode de sécurité) :

WPA Mode (Mode) Choisissez d'utiliser **WPA**, **WPA2** ou les deux **WPA et WPA2 WPA**) : pour votre réseau sans fil.

Cipher Type (Type de chiffrement) Choisissez d'utiliser le chiffrement **TKIP**, **AES** ou les deux **TKIP et AES** pour votre réseau sans fil.

Clé pré-partagée : Saisissez le mot de passe (clé) de votre réseau sans fil.

RADIUS Server IP Address (Adresse IP du serveur RADIUS) : Saisissez l'adresse IP de votre serveur RADIUS.

RADIUS Server Port (Port du serveur RADIUS) : Saisissez le port de votre serveur RADIUS.

Secret partagé du Serveur RADIUS : Saisissez le secret partagé de votre serveur RADIUS.

WIRELESS SECURITY MODE

Security Mode :

WPA

Use **WPA** or **WPA2** mode to achieve a balance of strong security and best compatibility. This mode uses WPA for legacy clients while maintaining higher security with stations that are WPA2 capable. Also the strongest cipher that the client supports will be used. For best security, use **WPA2 Only** mode. This mode uses AES(CCMP) cipher and legacy stations are not allowed access with WPA security. For maximum compatibility, use **WPA Only**. This mode uses TKIP cipher. Some gaming and legacy devices work only in this mode.

To achieve better wireless performance use WPA2 Only security mode (or in other words AES cipher).

WPA Mode :

Cipher Type :

EAP (802.1X)

When WPA enterprise is enabled, the router uses EAP (802.1x) to authenticate clients via a remote RADIUS server.

RADIUS Server IP Address :

RADIUS Server Port :

RADIUS Server Shared Secret :

Paramètres réseau

Cette section vous permet de modifier les paramètres du réseau local de votre routeur et de configurer les paramètres DHCP. Après avoir effectué les modifications, cliquez sur le bouton **Save Settings** (Enregistrer les paramètres).

Paramètres du routeur

Router IP Address (Adresse IP du routeur) : Saisissez l'adresse IP du routeur. L'adresse IP par défaut est 192.168.0.1. Si vous la modifiez, vous devrez saisir la nouvelle adresse IP dans votre navigateur après avoir cliqué sur **Save Settings** (Enregistrer les paramètres) pour revenir à l'utilitaire de configuration.

Masque de sous-réseau : Saisissez le masque de sous-réseau. Par défaut, il s'agit de 255.255.255.0.



Device Name (Nom du périphérique) : Saisissez un nom pour le DIR-505.

Domaine local : Saisissez le nom de domaine (facultatif).

Activer le relais DNS : Décochez la case pour transférer les données des serveurs DNS : DNS fournies par votre FAI vers vos ordinateurs. Si vous la cochez, les ordinateurs utiliseront le routeur comme serveur DNS.

The screenshot shows the D-Link DIR-505 Router Web Management Interface. The page is titled "NETWORK SETTINGS" and contains the following sections:

- ROUTER SETTINGS:**
 - Router IP Address: 192.168.0.1
 - Subnet Mask: 255.255.255.0
 - Device Name: dlinkrouter
 - Local Domain Name: (optional)
 - Enable DNS Relay:
- DHCP SERVER SETTINGS:**
 - Enable DHCP Server:
 - DHCP IP Address Range: 192.168.0.100 to 192.168.0.199
 - DHCP Lease Time: 1440 (minutes)
- ADD DHCP RESERVATION:**
 - Enable:
 - Computer Name: [dropdown menu]
 - IP Address: [input field]
 - MAC Address: [input field]
 - Clone Your PC's MAC address:
 - Buttons: Save, Clear
- DHCP RESERVATIONS LIST:**

| Enable | Computer Name | MAC Address | IP Address | |
|-------------------------------------|---------------|-------------------|---------------|---|
| <input checked="" type="checkbox"/> | DOCNBWINXPE | 00:19:d2:8f:a0:2e | 192.168.0.100 |   |
- NUMBER OF DYNAMIC DHCP CLIENTS:**

| Hardware Address | Assigned IP | Hostname | Expires | |
|-------------------|---------------|-------------|-------------------------|--|
| 00:19:d2:8f:a0:2e | 192.168.0.100 | DOCNBWINXPE | Sun Jan 2 00:01:12 2011 | Revoke Reserve |
| 28:e0:2c:dc:0a:be | 192.168.0.101 | UNKNOWN | Sun Jan 2 00:05:07 2011 | Revoke Reserve |

Réservation DHCP

Si vous voulez qu'un ordinateur ou un périphérique se voie toujours attribuer la même adresse IP, vous pouvez créer une réservation DHCP. Le routeur attribuera toujours la même adresse IP à cet ordinateur ou ce périphérique.

Remarque : L'adresse IP doit se trouver dans la plage d'adresses IP DHCP.

Activer : Cochez cette case pour activer la réservation.

Nom de l'ordinateur : Saisissez un nom d'ordinateur. Vous pouvez également utiliser le menu déroulant à droite pour sélectionner un ordinateur connecté, puis cliquer sur le bouton << pour renseigner automatiquement les zones de texte avec les données de votre ordinateur.

Adresse IP : Saisissez l'adresse IP que vous voulez attribuer à l'ordinateur ou au périphérique. Elle doit se trouver dans la **plage d'adresses IP DHCP**.

MAC Address (Adresse MAC) : Saisissez l'adresse MAC de l'ordinateur ou du périphérique.

Clone Your PC's MAC Address (Cloner l'adresse MAC de votre PC) : Vous pouvez cliquer sur ce bouton pour ajouter automatiquement l'adresse MAC de l'ordinateur que vous utilisez actuellement.

Enregistrer : Cliquez sur **Save** (Enregistrer) pour enregistrer votre réservation DHCP. Vous devez tout de même cliquer sur **Save Settings** (Enregistrer les paramètres), en haut de l'écran, pour activer vos réservations DHCP.

DHCP SERVER SETTINGS

Use this section to configure the built-in DHCP Server to assign IP addresses to the computers on your network.

Enable DHCP Server :

DHCP IP Address Range : to

DHCP Lease Time : (minutes)

ADD DHCP RESERVATION

Enable :

Computer Name : << ▼

IP Address :

MAC Address :

DHCP Reservations Cette section présente vos réservations DHCP. Cette liste indique le Computer Name (Nom de l'ordinateur), la MAC Address (Adresse MAC) et l'IP address (Adresse IP) de chaque réservation.

DHCP :

Activer : Cochez cette case pour activer la réservation.

Edit (Modifier) : Cliquez sur l'icône de modification (✎) pour modifier l'entrée de réservation.

Supprimer : Cliquez sur ce bouton pour supprimer la réservation de la liste.

Nombre de clients DHCP dynamiques : Cette section vous montre tous les périphériques auxquels une adresse IP a été affectée. Vous pouvez cliquer sur le lien **Revoke** (Rejeter) d'un périphérique pour rejeter son adresse IP et ainsi l'empêcher d'accéder à votre périphérique. Vous pouvez également cliquer sur le lien **Reserve** (Réserver) pour remplir automatiquement le formulaire **Add DHCP Reservation** (Ajouter une réservation DHCP) avec les données de cet ordinateur.

| DHCP RESERVATIONS LIST | | | | | |
|-------------------------------------|---------------|-------------------|---------------|---|---|
| Enable | Computer Name | MAC Address | IP Address | | |
| <input checked="" type="checkbox"/> | DOCNBWINXPE | 00:19:d2:8f:a0:2e | 192.168.0.100 |  |  |

| NUMBER OF DYNAMIC DHCP CLIENTS: | | | | | |
|---------------------------------|---------------|-------------|-------------------------|------------------------|-------------------------|
| Hardware Address | Assigned IP | Hostname | Expires | | |
| 00:19:d2:8f:a0:2e | 192.168.0.100 | DOCNBWINXPE | Sun Jan 2 00:01:12 2011 | Revoke | Reserve |
| 28:e0:2c:dc:0a:be | 192.168.0.101 | UNKNOWN | Sun Jan 2 00:05:07 2011 | Revoke | Reserve |

Media Server (Serveur multimédia)

Cette fonction vous permet de partager de la musique, des photos et des vidéos avec tous les périphériques connectés à votre réseau. Après avoir effectué les modifications, cliquez sur le bouton **Save Settings** (Enregistrer les paramètres).

Enable Media Server (Activer le serveur multimédia) : Cochez cette case pour activer la fonction de serveur multimédia.

Nom de l'ordinateur :

Saisissez le nom du serveur multimédia.

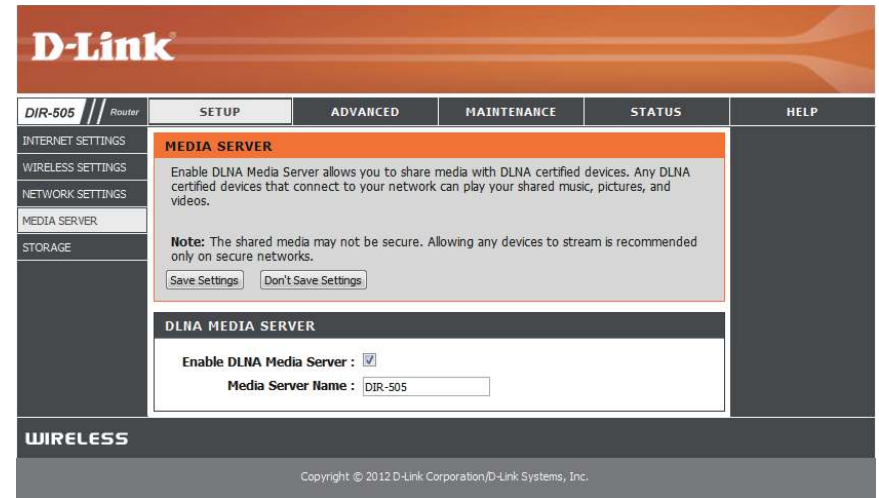

The screenshot shows the D-Link DIR-505 Router web interface. The top navigation bar includes the D-Link logo and tabs for SETUP, ADVANCED, MAINTENANCE, STATUS, and HELP. The left sidebar lists various settings categories: INTERNET SETTINGS, WIRELESS SETTINGS, NETWORK SETTINGS, MEDIA SERVER, and STORAGE. The main content area is titled 'MEDIA SERVER' and contains the following text: 'Enable DLNA Media Server allows you to share media with DLNA certified devices. Any DLNA certified devices that connect to your network can play your shared music, pictures, and videos.' Below this is a note: 'Note: The shared media may not be secure. Allowing any devices to stream is recommended only on secure networks.' There are two buttons: 'Save Settings' and 'Don't Save Settings'. Underneath, there is a section for 'DLNA MEDIA SERVER' with a checked checkbox for 'Enable DLNA Media Server' and a text input field for 'Media Server Name' containing the value 'DIR-505'. The bottom of the page features a 'WIRELESS' section header and a copyright notice: 'Copyright © 2012 D-Link Corporation/D-Link Systems, Inc.'

Stockage

Cette page vous permet d'accéder aux fichiers stockés sur un disque dur externe USB ou une clé USB branchés dans le DIR-505, via votre réseau local ou Internet, à l'aide d'un navigateur Web ou de l'application SharePort Mobile pour votre smartphone ou votre tablette. Vous pouvez créer des utilisateurs afin de personnaliser les droits d'accès aux fichiers stockés sur le disque USB. Après avoir effectué les modifications, cliquez sur le bouton **Save Settings** (Enregistrer les paramètres).

Enable Shareport Web Access (Activer l'accès Web à SharePort) : Cochez cette case pour activer le partage des fichiers stockés sur un disque de stockage USB connecté au DIR-505.

HTTP Access Port (Port d'accès HTTP) : Saisissez un port pour utiliser l'accès Web HTTP à vos fichiers (8181 est la valeur par défaut). Vous devez ajouter ce port à l'adresse IP du DIR-505 lors de la connexion. Par exemple : http://192.168.0.1:8181

HTTPS Access Port (Port d'accès HTTPS) : Saisissez un port pour utiliser l'accès sécurisé HTTP à vos fichiers (4433 est la valeur par défaut). Vous devez ajouter ce port à l'adresse IP du DIR-505 lors de la connexion. Par exemple : https://192.168.0.1:4433

Allow Remote Access (Autoriser l'accès distant) : Cochez cette case pour permettre un accès distant aux périphériques de stockage connectés à votre routeur.

Nom d'utilisateur : Pour créer un nouvel utilisateur, saisissez un nom d'utilisateur. Pour modifier un utilisateur existant, utilisez la zone déroulante à droite.

The screenshot shows the D-Link DIR-505 Router web interface. The main navigation bar includes SETUP, ADVANCED, MAINTENANCE, STATUS, and HELP. The current page is the STORAGE settings page, which is divided into several sections:

- STORAGE:** Contains instructions on how to use SharePort Web Access and a checkbox to enable it. Below this are input fields for HTTP Access Port (8181) and HTTPS Access Port (4433), and a checkbox for Allow Remote Access.
- SHAREPORT WEB ACCESS:** A section for enabling and configuring web access, including the same port and remote access options as above.
- 10 -- USER CREATION:** A form for creating a new user, with fields for User Name, Password, and Verify Password, and buttons for Add/Edit and Delete.
- USER LIST:** A table listing existing users with their names, access paths, permissions, and actions (Modify/Delete).

| No. | User Name | Access Path | Permission | |
|-----|-----------|---------------------|------------|--|
| 1 | admin | / | Read/Write | |
| 2 | guest | (1) /usb_A1 | Read Only | |
| 3 | wrpd | (1) /usb_A1/IPhone4 | Read Only | |
| 4 | test | (1) /usb_A1/Music | Read/Write | |
- NUMBER OF DEVICES : 0:** A section showing the number of storage devices connected, with a table for Device, Total Space, and Free Space.
- SHAREPORT WEB ACCESS LINK:** A section providing a link to connect to the drive remotely after logging in with a user account.

Password/Verify Saisissez un mot de passe pour le compte, ressaisissez-le dans la zone de texte **Verify Password** (Vérifier le mot de passe), puis cliquez sur **Add/Edit** (Ajouter/Modifier) pour enregistrer vos modifications.

User List (Liste d'utilisateurs) : Cette section affiche les comptes utilisateur existants. Par défaut, les comptes sont **admin** et **guest** (invité).

Number of Devices (Nombre de périphériques) : Cette section affiche les informations relatives au périphérique de stockage USB branché au routeur.

Lien d'accès Web à SharePort Vous obtenez un lien direct vers l'interface d'accès Web sur lequel vous pouvez cliquer ou que vous pouvez copier-coller.

The screenshot shows the D-Link DIR-505 Router web interface. The main menu includes SETUP, ADVANCED, MAINTENANCE, STATUS, and HELP. The current page is the STORAGE configuration page, which is divided into several sections:

- STORAGE**: Contains a description of SharePort Web Access and buttons for 'Save Settings' and 'Don't Save Settings'.
- SHAREPORT WEB ACCESS**: Includes a checkbox for 'Enable SharePort Web Access' (checked), input fields for 'HTTP Access Port' (8181) and 'HTTPS Access Port' (4433), and a checkbox for 'Allow Remote Access' (unchecked).
- 10 -- USER CREATION**: A form for creating a new user with fields for 'User Name', 'Password', and 'Verify Password', along with 'Add/Edit' and 'Delete' buttons.
- USER LIST**: A table listing existing users with their names, access paths, and permissions.

| No. | User Name | Access Path | Permission | Modify | Delete |
|-----|-----------|---------------------|------------|--------|--------|
| 1 | admin | / | Read/Write | | |
| 2 | guest | (1) /usb_A1 | Read Only | | |
| 3 | wrpd | (1) /usb_A1/IPhone4 | Read Only | | |
| 4 | test | (1) /usb_A1/Music | Read/Write | | |
- NUMBER OF DEVICES : 0**: A summary section showing the current number of USB devices connected.
- SHAREPORT WEB ACCESS LINK**: A section providing a link to connect to the drive remotely.

The footer of the interface includes the 'WIRELESS' logo and the copyright notice: 'Copyright © 2012 D-Link Corporation/D-Link Systems, Inc.'

Avancé

Serveur virtuel

Cette page vous permet d'ouvrir un port. Pour ouvrir une plage de ports, reportez-vous à la section « Règles d'application » en page 53. Après avoir effectué les modifications, cliquez sur le bouton **Save Settings** (Enregistrer les paramètres).

Nom : Saisissez un nom pour la règle ou sélectionnez une application dans le menu déroulant, puis cliquez sur << pour renseigner automatiquement la règle avec les paramètres par défaut de cette application.

Adresse IP : Saisissez l'adresse IP de l'ordinateur du réseau local sur lequel vous voulez autoriser le service entrant. Si le routeur (DHCP) envoie automatiquement une adresse IP à votre ordinateur, ce dernier apparaît dans le menu déroulant **Computer Name** (Nom d'ordinateur). Sélectionnez votre ordinateur, puis cliquez sur le bouton << pour renseigner automatiquement l'adresse IP.

Port privé/ Saisissez le port que vous voulez ouvrir à côté de Private
Port public : Port (Port privé) et Public Port (Port public). Les ports privé et public sont généralement les mêmes. Le port public est le port vu depuis Internet, tandis que le port privé est celui utilisé par l'application sur l'ordinateur du réseau local.

Type de protocole : Sélectionnez **TCP**, **UDP**, ou **Les deux** dans le menu déroulant.

D-Link

DIR-505 // Router

SETUP ADVANCED MAINTENANCE STATUS HELP

VIRTUAL SERVER

The Virtual Server option allows you to define a single public port on your router for redirection to an internal LAN IP Address and Private LAN port if required. This feature is useful for hosting online services such as FTP or Web Servers.

Save Settings Don't Save Settings

8--VIRTUAL SERVERS LIST

| | | Port | Traffic Type |
|--------------------------|--------------------------|--------------|-----------------|
| <input type="checkbox"/> | Name Application Name | Public 0 | Protocol TCP |
| | IP Address 0.0.0.0 | Private 0 | 6 |
| <input type="checkbox"/> | Name Application Name | Public 0 | Protocol TCP |
| | IP Address 0.0.0.0 | Private 0 | 6 |
| <input type="checkbox"/> | Name Application Name | Public 0 | Protocol TCP |
| | IP Address 0.0.0.0 | Private 0 | 6 |
| <input type="checkbox"/> | Name Application Name | Public 0 | Protocol TCP |
| | IP Address 0.0.0.0 | Private 0 | 6 |
| <input type="checkbox"/> | Name Application Name | Public 0 | Protocol TCP |
| | IP Address 0.0.0.0 | Private 0 | 6 |
| <input type="checkbox"/> | Name Application Name | Public 0 | Protocol TCP |
| | IP Address 0.0.0.0 | Private 0 | 6 |

Helpful Hints...

Check the **Application Name** drop down menu for a list of predefined server types. If you select one of the predefined server types, click the arrow button next to the drop down menu to fill out the corresponding field.

You can select a computer from the list of DHCP clients in the **Computer Name** drop down menu, or you can manually enter the IP address of the computer at which you

WIRELESS

Copyright © 2012 D-Link Corporation/D-Link Systems, Inc.

Règles d'application

Certaines applications nécessitent plusieurs connexions, notamment les jeux sur Internet, les vidéoconférences et la téléphonie VoIP par Internet. Ces applications fonctionnent parfois difficilement via la traduction d'adresses de réseau (NAT). Les règles d'application permettent à certaines de ces applications de fonctionner avec le DIR-505. Si vous avez besoin d'exécuter des applications qui exigent plusieurs connexions, indiquez le port normalement associé à chaque application dans le champ **Trigger Port** (Port de déclenchement), sélectionnez le type de protocole (**TCP** ou **UDP**), puis entrez les ports du **pare-feu** (publics) associés au port de déclenchement afin qu'ils s'ouvrent au trafic entrant. Après avoir effectué les modifications, cliquez sur le bouton **Save Settings** (Enregistrer les paramètres).

Nom : Saisissez un nom pour la règle ou sélectionnez une application dans le menu déroulant, puis cliquez sur << pour renseigner automatiquement la règle avec les paramètres par défaut de cette application.

Trigger (Déclenchement) : Ce port sert à déclencher l'application. Il peut s'agir d'un seul port ou d'une plage de ports.

Type de trafic : Sélectionnez le protocole du port de déclenchement : TCP, UDP ou Les deux.

Pare-feu : Ce numéro de port, situé du côté d'Internet, sert à accéder à l'application. Vous pouvez définir un seul port ou une plage de ports. Vous pouvez utiliser une virgule pour ajouter plusieurs ports ou une plage de ports.

Type de trafic : Sélectionnez le protocole du port du pare-feu : TCP, UDP ou Les deux.

D-Link

DIR-505 Router

SETUP ADVANCED MAINTENANCE STATUS HELP

APPLICATION RULES

This option is used to open single or multiple ports on your router when the router senses data sent to the Internet on a "trigger" port or port range. Special Applications rules apply to all computers on your internal network.

Save Settings Don't Save Settings

8 -- APPLICATION RULES

| | Name | Application | Port | Traffic Type |
|--------------------------|------|---------------------|-----------------------|--------------|
| <input type="checkbox"/> | | << Application Name | Trigger Firewall | TCP |
| <input type="checkbox"/> | | << Application Name | Trigger Firewall 0 | TCP |
| <input type="checkbox"/> | | << Application Name | Trigger Firewall 0 | TCP |
| <input type="checkbox"/> | | << Application Name | Trigger Firewall 0 | TCP |
| <input type="checkbox"/> | | << Application Name | Trigger Firewall 0 | TCP |
| <input type="checkbox"/> | | << Application Name | Trigger Firewall 0 | TCP |
| <input type="checkbox"/> | | << Application Name | Trigger Firewall 0 | TCP |
| <input type="checkbox"/> | | << Application Name | Trigger Firewall 0 | TCP |

WIRELESS

Copyright © 2012 D-Link Corporation/D-Link Systems, Inc.

Helpful Hints...

Use this feature if you are trying to execute one of the listed network applications and it is not communicating as expected.

Check the **Application Name** drop down menu for a list of predefined applications. If you select one of the predefined applications, click the arrow button next to the drop down menu to fill out the corresponding field.

More...

Filtre d'adresse MAC

Utilisez MAC (Media Access Control) Filters (Filtres MAC) pour contrôler l'accès à votre réseau en fonction des adresses MAC des clients connectés. Vous pouvez définir le filtrage d'adresses MAC pour seulement autoriser les adresses MAC répertoriées à se connecter ou bloquer l'accès à toutes les adresses MAC répertoriées. Après avoir effectué les modifications, cliquez sur le bouton **Save Settings** (Enregistrer les paramètres).

Paramètres Configurez le fonctionnement du filtrage MAC en utilisant **d'accès sans fil** : la zone déroulante pour sélectionner une option :

Turn MAC Filtering OFF (Désactiver le filtre MAC) :
Désactive le filtrage MAC.

Turn MAC Filtering ON and ALLOW computers listed to access the network (ACTIVER le filtre MAC et AUTORISER les ordinateurs répertoriés à accéder au réseau) : Lorsque cette option est sélectionnée, seuls les PC et périphériques possédant les adresses MAC indiquées dans la MAC Address List (Liste d'adresses MAC) ont accès au réseau. Tous les autres périphériques sont bloqués.

Turn MAC Filtering ON and DENY computers listed to access the network (ACTIVER le filtre MAC et EMPÊCHER les ordinateurs répertoriés d'accéder au réseau) : Lorsque cette option est sélectionnée, tous les PC et périphériques possédant les adresses MAC indiquées dans la MAC Address List (Liste d'adresses MAC) se voient refuser l'accès au réseau. Tous les autres périphériques sont autorisés à y accéder.

MAC Address (Adresse MAC) : Saisissez les adresses MAC que vous souhaitez filtrer. Vous pouvez sélectionner un client actuellement connecté à votre point d'accès dans le menu déroulant **Wireless Client List** (Liste de clients sans fil), puis cliquer sur le bouton correspondant << pour renseigner l'adresse MAC automatiquement. Cliquez sur le bouton Clear (Supprimer) pour supprimer l'adresse MAC saisie.

The screenshot shows the D-Link DIR-505 Router web interface. The main content area is divided into two sections: 'MAC ADDRESS FILTER' and 'WIRELESS ACCESS SETTINGS'. The 'MAC ADDRESS FILTER' section contains a description of the feature and two buttons: 'Save Settings' and 'Don't Save Settings'. The 'WIRELESS ACCESS SETTINGS' section includes a dropdown menu to 'Configure MAC Filtering below:' with 'Turn MAC Filtering OFF' selected. Below this is a table with columns for 'MAC Address' and 'Wireless Client List'. The table has 8 rows, each with a MAC address field (all containing '00:00:00:00:00:00'), a '<<' button, a 'Wireless Client List' dropdown menu, and a 'Clear' button. The 'Wireless Client List' dropdown menu is currently empty. The sidebar on the right contains 'Helpful Hints...' with instructions on how to use the MAC address filter.

Filtres Web

Les filtres de sites Web vous permettent de configurer une liste de sites Web dont l'accès doit être autorisé ou bloqué. Après avoir effectué les modifications, cliquez sur le bouton **Save Settings** (Enregistrer les paramètres).

Website Filtering Rules (Règles de filtrage des sites Web) Configurez le fonctionnement du filtrage de site Web en utilisant la zone déroulante pour sélectionner une option : **DENY computers access to ONLY these sites** (REFUSER l'accès des ordinateurs à ces sites UNIQUEMENT) : Lorsque cette option est sélectionnée, tous les PC et périphériques du réseau se voient refuser l'accès aux sites Web indiqués. Tous les autres sites Web sont autorisés à y accéder.

ALLOW computers access to ONLY these sites (AUTORISER l'accès des ordinateurs à ces sites UNIQUEMENT) : Lorsque cette option est sélectionnée, tous les PC et périphériques du réseau ont seulement accès aux sites Web indiqués. Tous les autres sites Web sont bloqués.

URL/domaine du site Web : Saisissez les sites Web à bloquer ou autoriser dans les zones de texte. Toute adresse de site Web contenant le texte saisi sera bloquée.

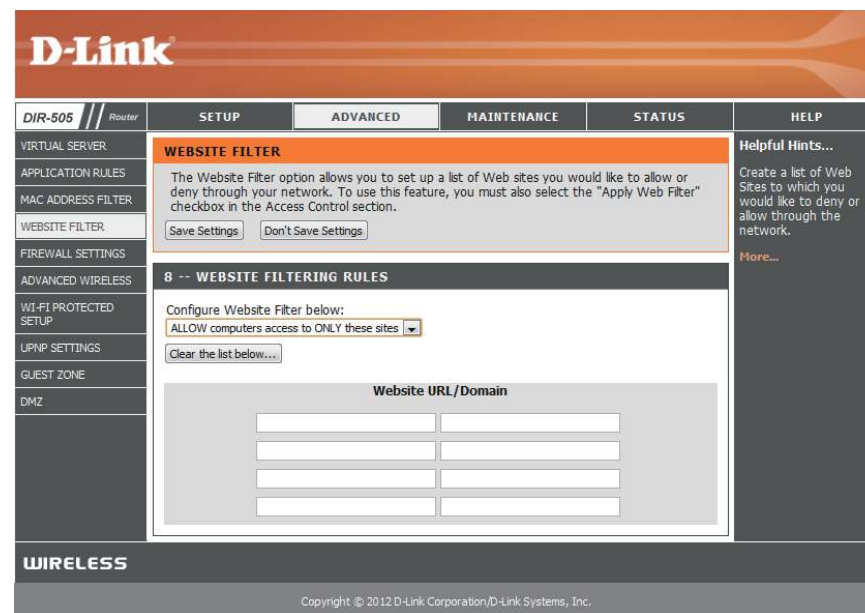

Paramètres du pare-feu

L'activation du pare-feu SPI et des contrôles anti-usurpation offre une protection contre les attaques sur Internet. Dans certains cas, vous voudrez peut-être les désactiver si vous avez des difficultés à faire fonctionner certaines applications. Après avoir effectué les modifications, cliquez sur le bouton **Save Settings** (Enregistrer les paramètres).

Activer le SPI : Le SPI, de l'anglais (Stateful Packet Inspection, inspection dynamique de paquets, également connue comme filtrage dynamique de paquets) vous aide à vous protéger des cyberattaques en analysant les divers états d'une session. Il certifie que le trafic généré durant la session est conforme au protocole.

Anti-Spoof Check (Vérification de l'anti-usurpation d'adresse IP) : Activez cette fonction pour protéger le réseau de certains types d'attaques de type usurpation d'adresse IP.

The screenshot shows the D-Link DIR-505 Router web interface. The top navigation bar includes 'D-Link', 'DIR-505 Router', and tabs for 'SETUP', 'ADVANCED', 'MAINTENANCE', 'STATUS', and 'HELP'. The left sidebar lists various settings categories: VIRTUAL SERVER, APPLICATION RULES, MAC ADDRESS FILTER, WEBSITE FILTER, FIREWALL SETTINGS, ADVANCED WIRELESS, WI-FI PROTECTED SETUP, UPnP SETTINGS, GUEST ZONE, and DMZ. The main content area is divided into three sections:

- FIREWALL SETTINGS:** Contains the text "The Firewall Settings allow you to set a single computer on your network outside of the router." and two buttons: "Save Settings" and "Don't Save Settings".
- FIREWALL SETTINGS:** Contains the option "Enable SPI : ".
- ANTI-SPOOF CHECKING:** Contains the option "Enable anti-spoof checking : ".

On the right side, there is a "Helpful Hints..." section with text: "ALGs provide special handling of the IP payload for some protocols and applications to make them work with network address translation (NAT)." and a "More..." link. The footer of the interface includes the text "WIRELESS" and "Copyright © 2012 D-Link Corporation/D-Link Systems, Inc."

Paramètres sans fil avancés

Cet écran vous permet de définir divers paramètres sans fil avancés de votre DIR-505. À moins que vous ne rencontriez des problèmes spécifiques, il est recommandé de les laisser à leurs valeurs par défaut. Après avoir effectué les modifications, cliquez sur le bouton **Save Settings** (Enregistrer les paramètres).

Puissance de transmission : Utilisez le menu déroulant pour définir la puissance de transmission des antenne.

Activation de WMM : correspond à la qualité de service (QoS) de votre réseau sans fil. Cette fonction améliore la qualité des applications vidéo et vocales pour vos clients sans fil.

IG court : Cochez cette case pour réduire la durée de l'intervalle de garde et donc augmenter le nombre de données. Cependant, la connexion risque d'être moins fiable et une perte de données plus importante est possible.

Surveillance du trafic IGMP : Cochez cette case pour activer cette fonction.

Partition du réseau local sans fil : Cette option permet d'activer le fonctionnement 802.11d. 802.11d est une caractéristique sans fil développée pour autoriser le déploiement de réseaux sans fil dans des pays ne pouvant pas utiliser la norme 802.11. Cette fonction ne doit être activée que dans les pays qui en ont besoin.

HT 20/40 Coexistence (Coexistence HT20/40) : Cochez cette case pour activer cette fonction.

D-Link

DIR-505 Router

SETUP ADVANCED MAINTENANCE STATUS HELP

ADVANCED WIRELESS

If you are not familiar with these Advanced Wireless settings, please read the help section before attempting to modify these settings.

Save Settings Don't Save Settings

ADVANCED WIRELESS SETTINGS

Transmit Power : 100%

WMM Enable :

Short GI :

IGMP Snooping :

WLAN Partition :

HT20/40 Coexistence : Enable Disable

Helpful Hints...

Advanced Wireless: It is recommended that you leave these options at their default values. Adjusting them could negatively impact the performance of your wireless network. The options on this page should be changed by advanced users or if you are instructed to by one of our support personnel, as they can negatively affect the performance of your Access Point if configured improperly.

Transmit Power: You can lower the output power of the DIR-505 by selecting lower percentage Transmit Power values from the drop down. Your choices are: 100%, 75%, 50%, and 25%.

WIRELESS

Copyright © 2012 D-Link Corporation/D-Link Systems, Inc.

WPS (Wi-Fi Protected Setup)

Le système WPS est un moyen simplifié de configurer les paramètres de base du DIR-505. Il peut également servir à créer automatiquement une connexion sans fil sécurisée à un client sans fil. Après avoir effectué les modifications, cliquez sur le bouton **Save Settings** (Enregistrer les paramètres).

Activer : Cochez cette case pour activer les fonctions WPS du DIR-505.

Disable WPS PIN Method (Désactiver la méthode WPS-PIN) : La désactivation de cette fonction désactive également la méthode de connexion et de configuration par PIN du WPS. Si vous voulez reconfigurer le routeur à l'aide de la méthode WPS-PIN du WPS, cliquez sur le bouton **Reset to Unconfigured PIN** : (Réinitialiser sur non configuré). Vous pourrez tout de même ajouter des clients sans fil via le WPS.

Paramètres du PIN : Affiche le code PIN actuel du routeur. Vous pouvez réinitialiser à sa valeur par défaut en cliquant sur le bouton **Reset PIN to Default** (Réinitialiser le PIN sur sa valeur par défaut) ou créer un nouveau code PIN en cliquant sur le bouton **Generate New PIN** (Générer un nouveau code PIN).

Add Wireless Station (Ajouter une station sans fil) : Ici, vous pouvez cliquer sur le bouton **Add Wireless Device With WPS** (Ajouter un périphérique sans fil avec WPS) pour exécuter un assistant vous permettant de connecter d'autres périphériques via le WPS.

The screenshot displays the D-Link router's web management interface for WPS configuration. The main content area is titled "WI-FI PROTECTED SETUP" and contains the following elements:

- WI-FI PROTECTED SETUP:** A section with a light gray background containing explanatory text and two buttons: "Save Settings" and "Don't Save Settings".
- WI-FI PROTECTED SETUP:** A section with a dark gray background containing:
 - Enable:** A checked checkbox.
 - Disable WPS-PIN Method:** A checked checkbox.
 - Reset to Unconfigured:** A button.
- PIN SETTINGS:** A section with a light gray background containing:
 - Current PIN:** 57893402.
 - Reset PIN to Default:** A button.
 - Generate New PIN:** A button.
- ADD WIRELESS STATION:** A section with a dark gray background containing:
 - Add Wireless Device With WPS:** A button.

On the right side of the interface, there is a "Helpful Hints..." section with text explaining that WPS is used to easily add devices to a network using a PIN or button press, and that the PIN must be supported by the device. It also notes that the "Admin" account can change security settings and that the "Add Wireless Device Wizard" should be used to add wireless devices to the network.

Paramètres UPnP

Cette page permet d'activer l'UPnP, qui peut servir à établir une compatibilité avec certains équipements de mise en réseau, logiciels et périphériques. Après avoir effectué les modifications, cliquez sur le bouton **Save Settings** (Enregistrer les paramètres).

Activer UPnP : Pour utiliser la fonction Plug and Play universelle (UPnP™), cochez la case **Enabled** (Activé).

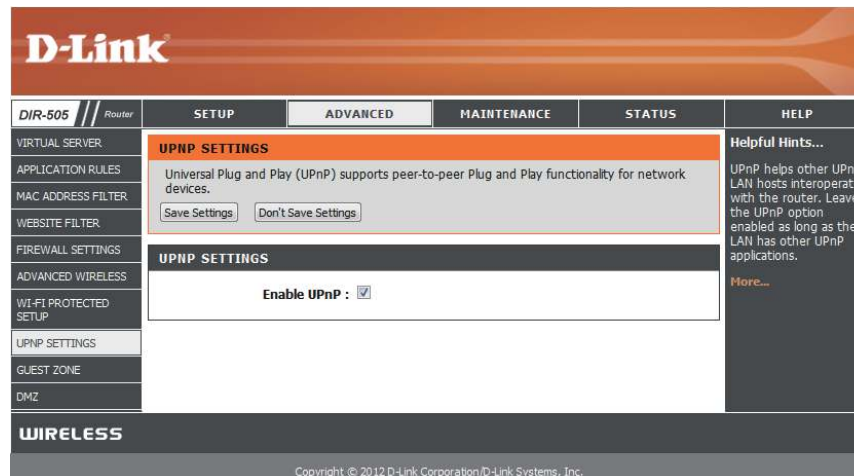

The screenshot shows the D-Link web interface for a DIR-505 Router. The main navigation bar includes 'D-Link', 'DIR-505 Router', and tabs for 'SETUP', 'ADVANCED', 'MAINTENANCE', 'STATUS', and 'HELP'. The left sidebar lists various configuration options, with 'UPNP SETTINGS' selected. The main content area displays the 'UPNP SETTINGS' page, which includes a description of UPnP, 'Save Settings' and 'Don't Save Settings' buttons, and a checked checkbox for 'Enable UPnP'. A 'Helpful Hints...' section on the right provides additional information about UPnP interoperability. The footer contains the text 'WIRELESS' and 'Copyright © 2012 D-Link Corporation/D-Link Systems, Inc.'

Zone invité

La fonction Guest Zone (Zone invité) vous permet de créer un réseau sans fil distinct qui peut être utilisé par les invités pour accéder à Internet. Ces zones seront séparées de votre réseau sans fil principal pour vous permettre de partager l'accès Internet sans qu'elles puissent se connecter à vos propres périphériques. Après avoir effectué les modifications, cliquez sur le bouton **Save Settings** (Enregistrer les paramètres).

Activer la zone invité : Cochez cette case pour activer la fonction Guest Zone.

Add New Schedule (Ajouter un nouveau calendrier) : Indiquez quand la Guest Zone (Zone invité) sera active. Le calendrier peut être défini sur **Always** (Toujours) pour que la zone invité soit toujours activée. Vous pouvez sélectionner un calendrier que vous avez créé ou cliquer sur le bouton **Add New Schedule** (Ajouter le nouveau calendrier) pour en créer un.

Nom du réseau sans fil : Saisissez un nom de réseau sans fil (SSID) pour votre zone invité. Il doit être différent du nom de votre réseau sans fil principal.

Activer le routage entre les zones : Cochez cette case pour autoriser la connectivité du réseau entre la zone invité et votre réseau principal.

Mode de sécurité : Ici, vous pouvez sélectionner entre **None** (Aucun), **WEP**, **WPA-Personal** (WPA personnel) et **WPA-Enterprise** (WPA entreprise). Reportez-vous à la section « Paramètres sans fil » en page 39 pour obtenir des informations sur la configuration des différents modes de sécurité.

The screenshot shows the D-Link DIR-505 Router web interface. The top navigation bar includes 'D-Link', 'DIR-505 Router', and tabs for 'SETUP', 'ADVANCED', 'MAINTENANCE', 'STATUS', and 'HELP'. The 'ADVANCED' tab is selected, and the 'GUEST ZONE' section is highlighted in orange. Below the header, there is a description: 'Use this section to configure the guest zone settings of your router. The guest zone provide a separate network zone for guest to access Internet.' Two buttons, 'Save Settings' and 'Don't Save Settings', are visible. The 'GUEST ZONE SELECTION' section contains the following configuration options:

- Enable Guest Zone :** Always
- Wireless Band :** 2.4GHz Band
- Wireless Network Name :** dlink_guest (Also called the SSID)
- Enable Routing Between Zones :**
- Security Mode :** None

On the right side, there is a 'Helpful Hints...' section with a 'More...' link. The footer of the page reads 'WIRELESS' and 'Copyright © 2012 D-Link Corporation/D-Link Systems, Inc.'

Zone démilitarisée

L'activation de la DMZ vous permet de définir un seul PC ou périphérique en réseau comme étant « exposé » en-dehors du routeur et ayant un accès illimité à Internet. En temps normal, cette option est déconseillée et ne doit être utilisée que si vous en avez besoin pour une raison spécifique. Après avoir effectué les modifications, cliquez sur le bouton **Save Settings** (Enregistrer les paramètres).

Activer la DMZ : Cochez la case pour activer la DMZ.

DMZ IP Address (Adresse IP de la DMZ) : Saisissez l'adresse IP du périphérique situé sur votre réseau que vous voulez placer dans la DMZ. Vous pouvez utiliser la zone déroulante pour sélectionner un périphérique, puis cliquer sur le bouton << pour renseigner automatiquement l'adresse IP de ce périphérique.

The screenshot shows the D-Link web interface for a DIR-505 Router. The main navigation bar includes 'SETUP', 'ADVANCED', 'MAINTENANCE', 'STATUS', and 'HELP'. The 'ADVANCED' tab is selected, and the 'DMZ SETTINGS' page is displayed. The page contains the following elements:

- DMZ SETTINGS:** A text block explaining the DMZ option and a note about security risks. Below this are 'Save Settings' and 'Don't Save Settings' buttons.
- DMZ HOST:** A section with an 'Enable DMZ' checkbox (unchecked) and a 'DMZ IP Address' field containing '0.0.0.0'. To the right is a dropdown menu labeled 'Computer Name'.
- Helpful Hints...:** A sidebar on the right providing additional information and a 'More...' link.
- WIRELESS:** A section at the bottom of the page.

Maintenance

Administrateur

Cette page vous permet de modifier le mot de passe du compte administrateur pour configurer les paramètres du DIR-505. Vous pouvez également activer l'authentification graphique (CAPTCHA) sur cette page. Après avoir effectué les modifications, cliquez sur le bouton **Save Settings** (Enregistrer les paramètres).

Mot de passe : Saisissez un nouveau mot de passe pour le compte administrateur. L'administrateur peut modifier les paramètres.

Verify Password (Confirmer le mot de passe) : Saisissez le même mot de passe que celui qui vous avez entré dans la zone de texte précédente afin de vérifier son exactitude.

Enable Graphical Authentication (Activer l'authentification graphique) : Cochez cette case pour activer Graphical Authentication (Authentification graphique) ou CAPTCHA lorsque vous vous connectez à l'interface Web du DIR-505. Cela fournit une couche supplémentaire de sécurité en vous demandant de saisir un code affiché à l'écran.

Activer le serveur HTTPS : Cochez cette case pour activer la fonction HTTPS lorsque vous vous connectez au routeur à des fins de configuration. Lorsque cette fonction est activée, vous devez saisir **https://** pour connecter le DIR-505. Par exemple : **https://dlinkrouter**

Enable Remote Management (Activer la gestion à distance) : La gestion à distance permet de configurer le DIR-505 sur Internet, via un navigateur Web. Un nom d'utilisateur et un mot de passe restent nécessaires pour accéder à l'interface de configuration.

Remote Admin Port (Port d'administration à distance) : Ce port servira à accéder à l'interface de configuration du DIR-505 lorsque vous utilisez la gestion distante. Vous devez ajouter ce numéro de port après l'adresse IP.

Exemple : **http://x.x.x.x:8080** où x.x.x.x correspond à l'adresse IP du DIR-505 et 8080 au port admin distant.

The screenshot shows the D-Link web interface for the DIR-505 router. The 'MAINTENANCE' tab is selected, and the 'ADMINISTRATOR SETTINGS' section is active. The page includes a sidebar with navigation options like ADMIN, TIME, SYSTEM, FIRMWARE, DYNAMIC DNS, SYSTEM CHECK, and SCHEDULES. The main content area contains the following sections:

- ADMINISTRATOR SETTINGS:** A text box with instructions: "The 'admin' account can access the management interface. The admin has read/write access and can change passwords. By default there is no password configured. It is highly recommended that you create a password to keep your router secure." Below this are two buttons: "Save Settings" and "Don't Save Settings".
- ADMIN PASSWORD:** A section with the instruction "Please enter the same password into both boxes, for confirmation." It contains two password input fields labeled "Password" and "Verify Password".
- ADMINISTRATION:** A section with three checkboxes: "Enable Graphical Authentication", "Enable HTTPS Server", and "Enable Remote Management". Below these is a "Remote Admin Port" field with the value "8080".

On the right side, there is a "Helpful Hints..." sidebar with text: "For security reasons, it is recommended that you change the password for the Admin account. Be sure to write down the new passwords to avoid having to reset the router in case they are forgotten." and "Enabling Remote Management, allows you or others to change the router configuration from a computer on the Internet." with a "More..." link.

Heure

La page Time (Heure) vous permet de configurer, de mettre à jour et de gérer l'heure de l'horloge système interne. Dans cette section, vous pouvez définir le fuseau horaire correspondant à votre emplacement géographique. L'heure d'été peut également être configurée pour ajuster l'heure automatiquement en cas de besoin. Après avoir effectué les modifications, cliquez sur le bouton **Save Settings** (Enregistrer les paramètres).

Fuseau horaire : Sélectionnez le fuseau horaire dans le menu déroulant.

Activer l'heure d'été : Pour sélectionner l'heure d'été manuellement, cochez la case **Activer l'heure d'été**. Ensuite, utilisez le menu déroulant pour sélectionner une **heure d'été** avant d'en saisir les dates de début et de fin.

Activer le serveur NTP : Le protocole NTP (Network Time Protocole) synchronise les heures des horloges des ordinateurs d'un réseau. Cochez cette case pour utiliser un serveur NTP. Une connexion sera établie avec un serveur sur Internet, pas avec un serveur local.

NTP Server Used (Serveur NTP utilisé) : Indiquez le serveur NTP ou sélectionnez-en un dans le menu déroulant.

Date et heure : Pour saisir l'heure manuellement, saisissez les valeurs dans les champs Année, Mois, Jour, Heure, Minute et Seconde, puis cliquez sur **Enregistrer les paramètres**. Vous pouvez également cliquer sur le bouton **Copier les paramètres horaires de votre ordinateur** en bas de l'écran.

The screenshot shows the D-Link router's web interface for the 'Time' configuration page. The interface is in French and includes the following elements:

- Header:** D-Link logo and navigation tabs: ADMIN, SETUP, ADVANCED, MAINTENANCE, STATUS, HELP.
- Left Sidebar:** A menu with options: ADMIN, TIME (selected), SYSTEM, FIRMWARE, DYNAMIC DNS, SYSTEM CHECK, SCHEDULES.
- TIME Section:**
 - Introduction: 'The Time Configuration option allows you to configure, update, and maintain the correct time on the internal system clock. From this section you can set the time zone that you are in and set the NTP (Network Time Protocol) Server. Daylight Saving can also be configured to automatically adjust the time when needed.'
 - Buttons: 'Save Settings' and 'Don't Save Settings'.
- TIME CONFIGURATION Section:**
 - Current Router Time: Jan/01/2011 16:18:28
 - Time Zone: (GMT+08:00) Taipei (dropdown menu)
 - Enable Daylight Saving:
 - Daylight Saving Dates:

| DST start | Month | Week | Day of Week | Time |
|-----------|-------|------|-------------|------|
| Mar | 3rd | Sun | 1 am | |
| DST End | Nov | 2nd | Sun | 1 am |
- AUTOMATIC TIME CONFIGURATION Section:**
 - Enable NTP Server:
 - NTP Server Used: [] << Select NTP Server (dropdown menu)
- SET THE DATE AND TIME MANUALLY Section:**
 - Date And Time: Year (2011), Month (Jan), Day (01), Hour (00), Minute (00), Second (00)
 - Buttons: 'Copy Your Computer's Time Settings'

At the bottom of the page, there is a 'WIRELESS' section and a copyright notice: Copyright © 2012 D-Link Corporation/D-Link Systems, Inc.

Systeme

Cette page vous permet d'enregistrer et de restaurer votre configuration, de réinitialiser et de redémarrer le DIR-505, ainsi que de supprimer tous les packs linguistiques ajoutés.

Save Settings To Local Hard Drive (Enregistrer les paramètres sur le disque dur local) : Cliquez sur le bouton **Save** (Enregistrer) pour enregistrer les paramètres de configuration actuels du Répéteur dans un fichier du disque dur de l'ordinateur que vous utilisez. Une boîte de dialogue de fichiers s'ouvre. Vous pouvez y sélectionner un emplacement et un nom de fichier pour les paramètres.

Charger des paramètres depuis le disque dur local : Utilisez cette option pour charger les paramètres de configuration préalablement enregistrés. Cliquez sur **Browse** (Parcourir) pour rechercher un fichier de configuration préalablement enregistré. Ensuite, cliquez sur le bouton **Upload Settings** (Télécharger les paramètres) pour les transférer vers le DIR-505.

Restaurer les paramètres par défaut : Cette option restaurera tous les paramètres de configuration aux valeurs d'usine par défaut. Les paramètres qui n'ont pas été enregistrés sont perdus, y compris les règles que vous avez créées. Si vous voulez enregistrer vos paramètres de configuration actuels, utilisez le bouton **Save** (Enregistrer) ci-dessus.

Remarque : La restauration des paramètres d'usine ne réinitialise pas l'état du WPS sur Non configuré.

Réinitialiser le périphérique : Cliquez sur le bouton **Reboot** (Réinitialiser) pour redémarrer le Répéteur.

Remove Language Pack (Enlever le pack linguistique) : Si vous avez précédemment installé un pack linguistique, vous pouvez le supprimer en cliquant sur le bouton Remove (Supprimer).

The screenshot shows the D-Link DIR-505 Router web interface. The main content area is titled "SYSTEM SETTINGS" and contains the following options:

- Save Settings To Local Hard Drive :**
- Load Settings From Local Hard Drive :** No file chosen
- Restore To Factory Default Settings :**
Restore all settings to the factory defaults.
- Reboot The Device :**
- Remove Language Pack :**

The sidebar on the right contains "Helpful Hints..." with the following text:

Once your router is configured the way you want it, you can save the configuration settings to a configuration file.

You might need this file so that you can load your configuration later in the event that the router's default settings are restored.

To save the configuration, click the **Save Configuration** button.

[More...](#)

Microprogramme

Cette page vous permet de mettre à jour le microprogramme du DIR-505. Vérifiez que le microprogramme que vous voulez utiliser se trouve sur le disque dur local de l'ordinateur. Cliquez sur **Browse** (Parcourir) pour localiser le fichier du microprogramme à utiliser pour la mise à jour. Pour voir si des mises à jour du microprogramme sont disponibles, visitez le site Web de support technique de D-Link à l'adresse (**www.dlink.fr**, rubrique **Support technique**). Vous pouvez y télécharger les mises à jour du microprogramme sur votre disque dur.

Microprogramme Upgrade (Mise à jour du microprogramme) : Cliquez sur le bouton **Check Now** (Contrôler maintenant) pour rechercher s'il existe un microprogramme mis à jour. Le cas échéant, téléchargez le nouveau microprogramme sur votre disque dur.

Après avoir téléchargé le nouveau microprogramme, cliquez sur **Browse** (Parcourir) pour le localiser sur le disque dur. Cliquez sur **Upload** (Charger) pour terminer la mise à jour du microprogramme. Ne déconnectez pas le DIR-505 ni l'alimentation de votre ordinateur ou de votre DIR-505 pendant le processus de mise à jour.

Vous pouvez modifier la langue de l'interface Web en téléchargeant les packs linguistiques disponibles.

Browse (Parcourir) : Téléchargez un pack linguistique depuis le site Web de D-Link. Après avoir téléchargé le nouveau pack linguistique, cliquez sur **Browse** (Parcourir) pour le localiser sur le disque dur. Cliquez sur **Télécharger** pour terminer la mise à jour du pack linguistique.

The screenshot displays the D-Link web interface for a DIR-505 router. The top navigation bar includes 'D-Link' and tabs for 'SETUP', 'ADVANCED', 'MAINTENANCE', 'STATUS', and 'HELP'. The 'MAINTENANCE' tab is active, showing the 'FIRMWARE' section. The main content area is divided into several sections:

- FIRMWARE**: A notice stating that new firmware is available for the DIR-505 to improve functionality and performance. It provides a link to the support site and instructions to use the 'Browse' button to find the firmware file on the local hard drive. A warning states: "Do not update firmware through wireless network!!".
- FIRMWARE AND LANGUAGE PACK INFORMATION**: Displays the current firmware version as 1.00 (dated 2012/2/29) and the current language pack as 'No Language pack'. A 'Check Now' button is available to check for the latest versions.
- FIRMWARE UPGRADE**: Contains a note that some firmware upgrades reset configuration options to factory defaults, advising users to save their current configuration from the 'System' screen. It also states that a wired connection to the access point is required. Below this, there is an 'Upload' section with a 'Choose File' button and an 'Upload' button. The status shows 'No file chosen'.
- LANGUAGE PACK UPGRADE**: Similar to the firmware upgrade section, it includes a 'Choose File' button and an 'Upload' button, with the status 'No file chosen'.

On the right side, there is a 'Helpful Hints...' section with a 'More...' link. The footer of the page includes the 'WIRELESS' logo and the copyright notice: 'Copyright © 2012 D-Link Corporation/D-Link Systems, Inc.'

DNS dynamique

La fonction DDNS vous permet d'héberger un serveur (Web, FTP, de jeux, etc.) derrière votre DIR-505 en utilisant un nom de domaine que vous avez acquis (**www.nomdedomainequelconque.com**) avec votre adresse IP attribuée dynamiquement. La plupart des fournisseurs d'accès Internet haut débit attribuent des adresses IP dynamiques (changeantes). Si vous utilisez un fournisseur de services DDNS, quiconque peut entrer votre nom de domaine pour se connecter à votre serveur, quelle que soit votre adresse IP. Après avoir effectué les modifications, cliquez sur le bouton **Save Settings** (Enregistrer les paramètres).

- Enable Dynamic DNS (Activer le DNS dynamique) :** Cochez cette case pour activer DDNS.
- Server Address (Adresse du serveur) :** Saisissez l'adresse du serveur DDNS ou sélectionnez votre service DDNS dans le menu déroulant, puis cliquez sur le bouton << pour renseigner automatiquement l'adresse correspondant au service DDNS.
- Nom d'hôte :** Saisissez le nom d'hôte que vous avez enregistré avec votre fournisseur de service DDNS.
- Nom d'utilisateur ou clé :** Saisissez le nom d'utilisateur ou la clé qui correspond à votre compte DDNS.
- Mot de passe ou clé :** Saisissez le mot de passe ou la clé qui correspond à votre compte DDNS.
- Expiration du délai :** Saisissez une expiration du délai (en heures).
- État :** Affiche l'état de mise à jour du serveur DDNS.

D-Link

DIR-505 // Router

SETUP ADVANCED MAINTENANCE STATUS HELP

ADMIN

TIME

SYSTEM

FIRMWARE

DYNAMIC DNS

SYSTEM CHECK

SCHEDULES

DYNAMIC DNS

The DDNS feature allows you to host a server (Web, FTP, Game Server, etc...) using a domain name that you have purchased (www.whateveryournameis.com) with your dynamically assigned IP address. Most broadband Internet Service Providers assign dynamic (changing) IP addresses. Using a DDNS service provider, your friends can enter your host name to connect to your game server no matter what your IP address is.

Sign up for D-Link's Free DDNS service at www.dlinkddns.com

Save Settings Don't Save Settings

DYNAMIC DNS

Enable Dynamic DNS :

Server Address : << Select Dynamic DNS Server

Host Name :

Username or Key :

Password or Key :

Verify Password or Key :

Timeout : 576 (hours)

Status : Disconnected

Helpful Hints...

To use this feature, you must first have a Dynamic DNS account from one of the providers in the drop down menu.

More...

WIRELESS

Copyright © 2012 D-Link Corporation/D-Link Systems, Inc.

Contrôle du système

Cette page vous permet de faire un test de ping afin de vérifier votre connectivité Internet.

Test de ping : Le test de ping sert à envoyer des paquets de ping afin de tester si votre DIR-505 est actif sur Internet. Saisissez l'Adresse IP sur laquelle vous souhaitez réaliser un ping, puis cliquez sur le bouton **Ping**.

Résultats du ping : Les résultats des tentatives de ping s'affichent dans cette zone.

The screenshot shows the D-Link DIR-505 Router web interface. The top navigation bar includes 'D-Link', 'DIR-505 Router', and tabs for 'SETUP', 'ADVANCED', 'MAINTENANCE', 'STATUS', and 'HELP'. The 'MAINTENANCE' tab is active, displaying the 'PING TEST' section. The page contains a description of the ping test, a text input field for 'Host Name or IP Address', and a 'Ping' button. Below the input field is a 'PING RESULT' section. A 'Helpful Hints...' sidebar on the right provides additional information about the ping test. The footer includes the 'WIRELESS' logo and copyright information for 2012 D-Link Corporation.

Tâches planifiées

Vous pouvez créer des calendriers et les utiliser avec certaines fonctions du DIR-505 pour que ces fonctions soient actives pendant certaines heures de la journée ou de la semaine.

Nom : Saisissez un nom pour le nouveau calendrier.

Jours : Sélectionnez un ou plusieurs jours, ou cochez Toute la semaine pour inclure tous les jours de la semaine.

Time format (Format horaire) : Cochez la case **Toute la journée - 24 h** ou saisissez une heure de début et une heure de fin pour le calendrier.

Enregistrer : Après avoir saisi les détails de votre calendrier, cliquez sur le bouton **Save** (Enregistrer) pour enregistrer vos modifications.

Liste des règles de calendrier : La liste des calendriers créés apparaît dans cette zone. Cliquez sur l'icône **Edit** (Modifier) pour effectuer des modifications ou sur l'icône **Delete** (Supprimer) pour supprimer le calendrier sélectionné.

The screenshot shows the D-Link DIR-505 Router web interface. The top navigation bar includes 'D-Link', 'DIR-505 Router', and tabs for 'SETUP', 'ADVANCED', 'MAINTENANCE', 'STATUS', and 'HELP'. The left sidebar lists various configuration sections: ADMIN, TIME, SYSTEM, FIRMWARE, DYNAMIC DNS, SYSTEM CHECK, and SCHEDULES. The main content area is titled 'SCHEDULES' and contains the following sections:

- SCHEDULES:** A brief description: "The Schedule configuration option is used to manage schedule rules for various firewall and parental control features."
- ADD SCHEDULE RULE:** A form for creating a new schedule rule. It includes:
 - Name:** A text input field.
 - Day(s):** Radio buttons for 'All Week' and 'Select Day(s)'. Under 'Select Day(s)', there are checkboxes for Sun, Mon, Tue, Wed, Thu, Fri, and Sat.
 - All Day - 24 hrs:** A checkbox.
 - Time format:** A dropdown menu set to '24-hour'.
 - Start Time:** Two input fields for hours and minutes, with an AM/PM dropdown.
 - End Time:** Two input fields for hours and minutes, with an AM/PM dropdown.
 - Buttons:** 'Save' and 'Clear' buttons.
- SCHEDULE RULES LIST:** A table with columns for 'Name', 'Day(s)', and 'Time Frame'. The table is currently empty.

The right sidebar, titled 'Helpful Hints...', provides instructions:

- Schedules are used with a number of other features to define when those features are in effect.
- Give each schedule a name that is meaningful to you. For example, a schedule for Monday through Friday from 3:00pm to 9:00pm, might be called "After School".
- Click **Save** to add a completed schedule to the list below.
- Click the **Edit** icon to change an existing schedule.
- Click the **Delete** icon to permanently delete a schedule.
- More...**

The footer of the page reads: 'WIRELESS Copyright © 2012 D-Link Corporation/D-Link Systems, Inc.'

État

Informations sur le périphérique

Cette page affiche les informations actuelles sur le DIR-505, ainsi que sur le réseau local et le réseau local sans fil.

Généralités : Affiche la version et la date du microprogramme.

Réseau étendu Affiche les informations relatives à la connexion à votre modem ou à Internet.

Réseau local : Affiche l'adresse MAC et les paramètres de l'adresse IP privée (locale) du point d'accès.

Réseau local sans fil : Affiche l'adresse MAC sans fil et les paramètres de votre réseau sans fil, comme le SSID et le canal.

Ordinateurs du réseau local : Affiche les informations relatives aux périphériques de votre réseau local.

D-Link

DIR-505 Router

SETUP ADVANCED MAINTENANCE STATUS HELP

DEVICE INFO

LOGS

STATISTICS

INTERNET SESSIONS

WIRELESS

DEVICE INFORMATION

All of your wireless and network connection details are displayed on this page. The firmware version is also displayed here.

Helpful Hints...
All of your WAN and LAN connection details are displayed here.
More...

GENERAL

Time : Jan/01/2011 03:43:50
System Up Time : 0 Day, 03:44:06
Firmware Version : 1.00, Wed, 29 Feb 2012

WAN

Connection Type : DHCP client
Cable Status : Disconnected
Network Status : Disconnected
DHCP Renew DHCP Release
Connection Up Time : N/A
MAC Address : 00:18:e7:95:6d:c9
IP Address : 0.0.0.0
Subnet Mask : 0.0.0.0
Default Gateway : 0.0.0.0
Primary DNS Server : 0.0.0.0
Secondary DNS Server : 0.0.0.0

LAN

MAC Address : 00:18:e7:95:6d:c8
IP Address : 192.168.0.1
Subnet Mask : 255.255.255.0
DHCP Server : Enabled

WIRELESS LAN

Wireless Radio : Enable
Wireless Mode : Mixed 802.11n, 802.11g and 802.11b
Channel Width : Auto 20/40 MHz
Channel : 1
Wi-Fi Protected Setup : Enable / Configured

SSID List

| Network Name (SSID) | Guest | MAC Address | Security Mode |
|------------------------|-------|-------------------|---------------------|
| MobileCompanion-Claire | No | 00:18:e7:95:6d:c8 | WPA/WPA2 - Personal |

LAN COMPUTERS

Journaux

Le DIR-505 tient un journal des événements et activités qui sont automatiquement supprimés au redémarrage de ce périphérique.

Options du journal : Vous pouvez afficher plusieurs types de journaux : **System Activity (Activité du système), Debug Information (Informations de débogage), Attacks (Attaques), Dropped Packets (Paquets rejetés) et Notice (Avis).**

Première page : Ce bouton vous dirige vers la première page du journal.

Dernière page : Ce bouton vous dirige vers la dernière page du journal.

Précédent : Ce bouton vous dirige vers la page précédente du journal.

Suivant : Ce bouton vous dirige vers la page suivante du journal.

Effacer : Ce bouton efface tout le contenu actuel du journal.

Enregistrer le journal : Ce bouton ouvre une boîte de dialogue où vous pouvez enregistrer le journal actuel sur votre disque dur.

Refresh (Actualiser) : Ce bouton actualise le journal.

D-Link

DIR-505 Router

SETUP ADVANCED MAINTENANCE STATUS HELP

DEVICE INFO LOGS STATISTICS INTERNET SESSIONS WIRELESS

LOGS

Use this option to view the device logs. You can define what types of events you want to view and the event levels to view.

LOG OPTIONS

Log Type : System Activity Debug Information Attacks
 Dropped Packets Notice

Apply Log Settings Now

LOG DETAILS

First Page Last Page Previous Next Save Log

Refresh Clear

1/4

| Time | Message |
|----------------|---|
| Jan 1 16:20:15 | ath0: STA 28:e0:2c:dc:0a:be WPA: group key handshake completed (RSN) |
| Jan 1 16:20:15 | ath0: STA 00:24:2c:2b:a7:dc WPA: group key handshake completed (RSN) |
| Jan 1 16:17:59 | UDHCPD Inform: add_lease 192.168.0.101 |
| Jan 1 16:10:15 | ath0: STA 28:e0:2c:dc:0a:be WPA: group key handshake completed (RSN) |
| Jan 1 16:10:15 | ath0: STA 00:24:2c:2b:a7:dc WPA: group key handshake completed (RSN) |
| Jan 1 16:10:05 | UDHCPD Inform: add_lease 192.168.0.101 |
| Jan 1 16:09:59 | UDHCPD sending OFFER of 192.168.0.101 |
| Jan 1 16:09:59 | UDHCPD sendOffer : device_lan_ip=192.168.0.1 , device_lan_subnet_mask=255.255.255.0 |
| Jan 1 16:09:42 | UDHCPD sending OFFER of 192.168.0.101 |
| Jan 1 16:09:42 | UDHCPD sendOffer : device_lan_ip=192.168.0.1 , device_lan_subnet_mask=255.255.255.0 |

WIRELESS

Copyright © 2012 D-Link Corporation/D-Link Systems, Inc.

Statistiques

Le DIR-505 conserve les statistiques du trafic. Vous pouvez voir le nombre de paquets qui passent par le réseau local et les parties sans fil du réseau. Cliquez sur le bouton **Refresh Statistics** (Actualiser les statistiques) pour mettre à jour les informations ou cliquez sur le bouton **Clear Statistics** (Supprimer les statistiques) afin de réinitialiser toutes les statistiques. Le compteur de trafic se réinitialise si le DIR-505 est redémarré.

The screenshot displays the D-Link DIR-505 web interface. The top navigation bar includes 'DIR-505 Router', 'SETUP', 'ADVANCED', 'MAINTENANCE', 'STATUS', and 'HELP'. The left sidebar lists 'DEVICE INFO', 'LOGS', 'STATISTICS', 'INTERNET SESSIONS', and 'WIRELESS'. The main content area is titled 'TRAFFIC STATISTICS' and contains three sections: LAN, WAN, and WIRELESS. Each section shows 'Sent' and 'Received' packet counts, along with 'TX Packets Dropped', 'RX Packets Dropped', 'Collisions', and 'Errors'. A 'Helpful Hints...' section on the right explains that the statistics are a summary of packets passing through the router since its last initialization.

| Category | Sent | Received | TX Packets Dropped | RX Packets Dropped | Collisions | Errors |
|---------------------|-------|----------|--------------------|--------------------|------------|--------|
| LAN STATISTICS | 36024 | 10247 | 0 | 0 | 0 | 0 |
| WAN STATISTICS | 0 | 0 | 0 | 0 | 0 | 0 |
| WIRELESS STATISTICS | 23499 | 10250 | 17703 | 0 | 0 | 0 |

Copyright © 2012 D-Link Corporation/D-Link Systems, Inc.

Sessions Internet

La page Internet Sessions (Sessions Internet) affiche des informations détaillées sur les sessions Internet actives via le routeur. Une session Internet est une conversation entre un programme ou une application sur un ordinateur du côté du réseau local et un programme ou une application sur un ordinateur du côté du réseau étendu.

The screenshot shows the D-Link DIR-505 Router web interface. The top navigation bar includes 'DIR-505 // Router', 'SETUP', 'ADVANCED', 'MAINTENANCE', 'STATUS', and 'HELP'. The left sidebar contains 'DEVICE INFO', 'LOGS', 'STATISTICS', 'INTERNET SESSIONS', and 'WIRELESS'. The main content area is titled 'INTERNET SESSIONS' and contains the text: 'This page displays the full details of active internet sessions to your router.' Below this text is a table header with the following columns: Local, NAT, Internet, Protocol, State, Dir, and Time-Out. A 'WIRELESS' section is visible at the bottom of the main content area. A 'Helpful Hints...' section on the right provides additional information about active conversations between WAN and LAN computers.

Copyright © 2012 D-Link Corporation/D-Link Systems, Inc.

Réseau sans fil

Le tableau de clients sans fil affiche une liste de clients sans fil actuellement connectés. Ce tableau affiche également la durée de la connexion et l'adresse MAC des clients sans fil connectés.



The screenshot displays the D-Link DIR-505 Router web interface. The top navigation bar includes the D-Link logo and tabs for SETUP, ADVANCED, MAINTENANCE, STATUS, and HELP. The left sidebar contains menu items: DEVICE INFO, LOGS, STATISTICS, INTERNET SESSIONS, and WIRELESS. The main content area is titled "WIRELESS" and contains a message: "Use this option to view the wireless clients that are connected to your wireless router." Below this, it states "NUMBER OF WIRELESS CLIENTS : 2". A table lists the connected clients with columns for MAC Address, IP Address, Mode, Rate (Mbps), and Signal (%).

| MAC Address | IP Address | Mode | Rate (Mbps) | Signal (%) |
|-------------------|---------------|------------------|-------------|------------|
| 28:e0:2c:dc:0a:be | 192.168.0.100 | 802.11n (2.4GHz) | 25M | 100 |
| 00:24:2c:2b:a7:dc | 192.168.0.101 | 802.11g | 52M | 100 |

Helpful Hints... This is a list of all wireless clients that are currently connected to your wireless router. [More...](#)

WIRELESS

Copyright © 2012 D-Link Corporation/D-Link Systems, Inc.

Aide

Cet écran vous fournit davantage d'informations sur les diverses parties de l'interface de configuration. Cliquez sur un lien pour en savoir plus sur ce thème.

The screenshot displays the D-Link DIR-505 Router configuration interface. At the top, the D-Link logo is visible. Below it, a navigation bar includes 'DIR-505 Router', 'SETUP', 'ADVANCED', 'MAINTENANCE', 'STATUS', and 'HELP'. The 'HELP' section is active, showing a 'SUPPORT MENU' with links to 'Setup', 'Advanced', 'Maintenance', and 'Status'. Below this are four help sections: 'SETUP HELP' (Internet Connection, Internet Settings, Wireless Settings, Network Settings), 'ADVANCED HELP' (Virtual Server, Application Rules, MAC Address Filter, Website Filter, Firewall Settings, Advanced Wireless, Wi-Fi Protected Setup, UPnP Settings, Guest Zone, DMZ), 'MAINTENANCE HELP' (Admin, Time, System, Firmware, Dynamic DNS, System Check, Schedules), and 'STATUS HELP' (Device Info, Logs, Statistics, Internet Sessions, Wireless). A 'Helpful Hints...' section on the right advises clicking on links for more information. The bottom of the page features a 'WIRELESS' section and a copyright notice: 'Copyright © 2012 D-Link Corporation/D-Link Systems, Inc.'

Mode point d'accès

Cette section décrit l'interface de configuration du mode Point d'accès. Vérifiez que le bouton de sélection de mode se trouve en position Routeur/PA sur votre DIR-505.

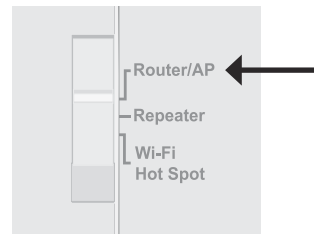

Si vous configurez le DIR-505 pour la première fois, ouvrez votre navigateur Web, puis saisissez **http://dlinkrouter** dans la barre d'adresse. Vous allez être redirigé automatiquement vers l'**écran Assistant de configuration**. Pour de plus amples informations, consultez la section « Assistant de configuration initiale (mode Routeur/PA) » en page 15.

Si l'Assistant de configuration n'apparaît pas, saisissez **http://dlinkrouter** dans la barre d'adresse.

Sinon, l'écran de configuration principal apparaît. Si le DIR-505 est en mode Routeur, vous devrez cliquer sur **Manual Internet Connection Setup** (Configuration manuelle de connexion Internet) ; sélectionnez **Access Point** (Point d'accès) comme **Operation Mode** (Mode de fonctionnement), puis cliquez sur le bouton **Save Settings** (Enregistrer les paramètres) pour basculer en mode Point d'accès.

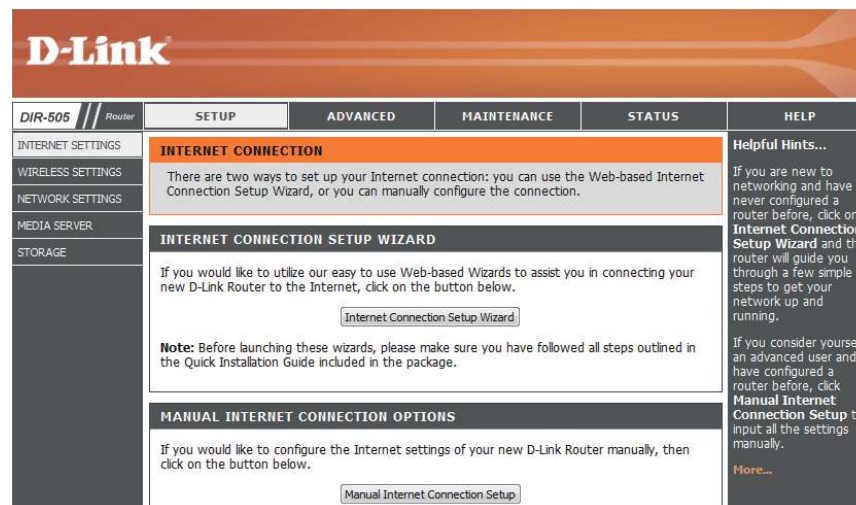
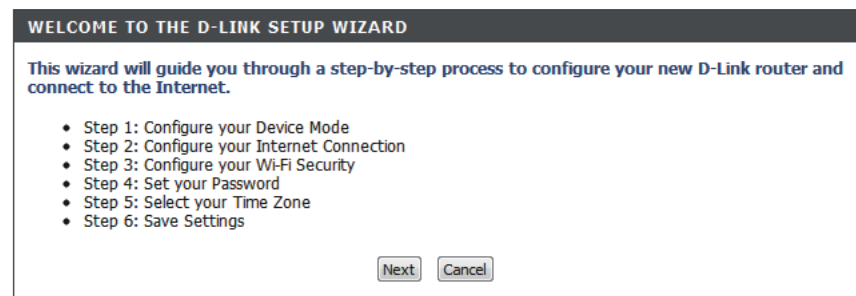

Configurer Assistant de configuration

Si vous voulez configurer le mode Point d'accès du DIR-505 à l'aide d'un assistant, cliquez sur **Launch Wireless Setup Wizard** (Lancer l'assistant de configuration sans fil).

Pour configurer votre DIR-505 manuellement, cliquez sur **Wireless Setup** (Configuration sans fil) pour configurer votre connexion sans fil ou cliquez sur **LAN Setup** (Configuration du réseau local) pour configurer les options du réseau local. Chaque section est détaillée dans les pages suivantes.

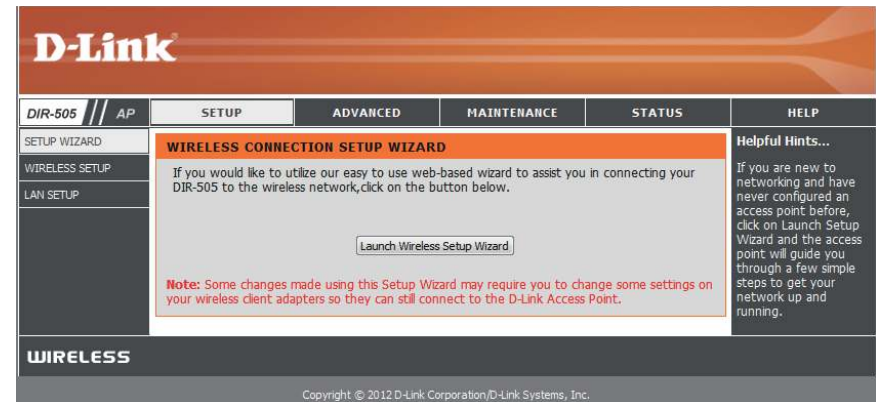

Configuration sans fil

Ici, vous pouvez configurer les paramètres du réseau sans fil du DIR-505. Après avoir réalisé vos modifications, cliquez sur le bouton **Save Settings** (Enregistrer les paramètres).

Activer le mode sans fil : Cochez cette case pour activer la fonction sans fil. Si vous ne voulez pas utiliser le réseau sans fil, décochez la case pour désactiver toutes les fonctions de réseau sans fil. Vous pouvez également configurer une période (calendrier) spécifique. Sélectionnez un calendrier dans le menu déroulant ou cliquez sur **Add New** (Ajouter nouveau) pour créer un nouveau calendrier.

Nom du réseau sans fil : Il s'agit du nom qui apparaît dans la liste lorsque vous recherchez des réseaux sans fil disponibles (sauf si l'option État de visibilité est définie sur Invisible, voir ci-après). On l'appelle également SSID. Pour des questions de sécurité, il est vivement recommandé de modifier ensuite ce nom de réseau par défaut.

Wireless Mode (Mode sans fil) : Sélectionnez l'une des options suivantes en fonction de vos besoins :

- **802.11b Only** (Mode 802.11b seulement) : Sélectionnez cette option si vous utilisez uniquement des clients sans fil 802.11b.
- **802.11g Only** (802.11g seulement) : Sélectionnez cette option si vous utilisez uniquement des clients sans fil 802.11g.
- **802.11n Only** (Mode 802.11n seulement) : Sélectionnez cette option si vous utilisez uniquement des clients sans fil 802.11n.
- **Mixed 802.11g and 802.11b (Mode mixte 802.11g et 802.11b)** : Sélectionnez cette option si vous utilisez à la fois des clients sans fil 802.11g et 11b.
- **Mixed 802.11n and 802.11g** (Mode mixte 802.11n et 802.11g) : Sélectionnez cette option si vous utilisez à la fois des clients sans fil 802.11n et 11g.
- **Mixed 802.11n, 802.11g and 802.11b** (Mode mixte 802.11n, 802.11g et 802.11b) : Sélectionnez cette option si vous utilisez à la fois des clients sans fil 802.11n, 11g et 11b.

The screenshot shows the D-Link DIR-505 AP configuration interface. The 'WIRELESS' section is active, displaying the following settings:

- Enable Wireless:** Always Add New
- Wireless Network Name:** MobileCompanion-Claire (Also called the SSID)
- Wireless Band:** 2.4GHz
- Wireless Mode:** Mixed 802.11n, 802.11g and 802.11b
- Enable Auto Channel Scan:**
- Wireless Channel:** 2.412 GHz - CH 1
- Channel Width:** Auto 20/40 MHz
- Visibility Status:** Visible Invisible

The **WIRELESS SECURITY MODE** section shows:

- Security Mode:** WPA-Personal

The **WPA** section includes instructions on using WPA or WPA2 mode for security and compatibility, and notes that WPA2 Only mode uses AES (CCMP) cipher and legacy stations are not allowed. It also mentions that some gaming and legacy devices work only in WPA Only mode.

The **WPA Mode:** is set to Auto (WPA or WPA2) and the **Cipher Type:** is set to TKIP and AES.

The **PRE-SHARED KEY** section prompts the user to enter an 8 to 63 character alphanumeric pass-phrase for good security.

Helpful Hints on the right side of the page provide additional information:

- Changing your Wireless Network Name is the first step in securing your wireless network. Change it to a familiar name that does not contain any personal information.
- Enable Auto Channel Scan so that the Access Point can select the best possible channel for your wireless network to operate on.
- Visibility Status is another way to secure your network. With invisible option enabled, no wireless clients will be able to see your wireless network when they perform scan to see what's available. In order for your wireless devices to connect to your AP, you will need to manually enter the Wireless Network Name on each device.
- If you have enabled Wireless Security, make sure you write down the Key or Passphrase that you have configured. You will need to enter this information on any wireless device that you connect to your wireless network.

Activer le balayage automatique des canaux : Le paramètre **Auto Channel Scan** (Balayage automatique des canaux) peut être sélectionné pour que le DIR-505 puisse sélectionner le canal présentant le moins d'interférences.

Canal sans fil : Indique le paramètre du canal du DIR-505. Il peut être modifié pour s'ajuster au paramètre du canal d'un réseau sans fil existant ou pour personnaliser le réseau sans fil. Si vous activez le balayage automatique des canaux, cette option est désactivée.

Channel Width (Largeur de canal) : Choisissez d'utiliser **Auto 20/40 MHz** ou **20 MHz** comme largeur de canal. Normalement, ce paramètre doit rester sur **Auto 20/40 MHz**. Si vous n'utilisez pas de clients sans fil 802.11n, vous pouvez le définir sur **20 MHz**.

État de visibilité : Ce paramètre indique si le nom du réseau sans fil (SSID) du routeur sera diffusé afin que les périphériques sans fil puissent le détecter. Si vous le réglez sur **Invisible**, tous les clients sans fils devront saisir manuellement le nom du réseau et les paramètres de sécurité de votre réseau sans fil.

Mode de sécurité sans fil : Ici, vous pouvez sélectionner entre **None** (Aucun), **WEP**, **WPA-Personal** (WPA personnel) et **WPA-Enterprise** (WPA entreprise). Reportez-vous aux pages suivantes pour obtenir des détails sur la configuration des différents modes de sécurité.

WIRELESS NETWORK SETTINGS

Enable Wireless : Always Add New

Wireless Network Name : (Also called the SSID)

Wireless Band : 2.4GHz

802.11 Mode :

Enable Auto Channel Scan :

Wireless Channel : (Domain:United Status)

Channel Width :

Visibility Status : Visible Invisible

WIRELESS SECURITY MODE

Security Mode :

Si vous sélectionnez **WEP** comme Security Mode (Mode de sécurité) :

WEP Key Length Sélectionnez un niveau de chiffrement et la longueur de (Longueur de la clé à utiliser. Définissez également le type de clé à utiliser clé WEP) : et sa longueur.

WEP Key (Clé WEP) : Saisissez le mot de passe (clé) de votre réseau sans fil. Vous devez vous conformer aux exigences de longueur de clé WEP sélectionnées précédemment.

Authentication : Choisissez le type d'authentification à utiliser.

Si vous sélectionnez **WPA-Personal** (WPA personnel) comme Security Mode (Mode de sécurité) :

WPA Mode Choisissez d'utiliser **WPA**, **WPA2** ou les deux **WPA et WPA2** (Mode WPA) : pour votre réseau sans fil.

Cipher Type Choisissez d'utiliser le chiffrement **TKIP**, **AES** ou les deux (Type de chiffrement) : **TKIP et AES** pour votre réseau sans fil.

Clé pré-partagée : Saisissez le mot de passe (clé) de votre réseau sans fil.

WIRELESS SECURITY MODE

Security Mode :

WEP

WEP is the wireless encryption standard. To use it you must enter the same key(s) into the router and the wireless stations. For 64 bit keys you must enter 10 hex digits into each key box. For 128 bit keys you must enter 26 hex digits into each key box. A hex digit is either a number from 0 to 9 or a letter from A to F. For the most secure use of WEP set the authentication type to "Shared Key" when WEP is enabled.

You may also enter any text string into a WEP key box, in which case it will be converted into a hexadecimal key using the ASCII values of the characters. A maximum of 5 text characters can be entered for 64 bit keys, and a maximum of 13 characters for 128 bit keys.

If you choose the WEP security option this device will **ONLY** operate in **Legacy Wireless mode (802.11B/G)**. This means you will **NOT** get 11N performance due to the fact that WEP is not supported by the Draft 11N specification.

WEP Key Length : (length applies to all keys)

WEP Key 1 :

Authentication :

WIRELESS SECURITY MODE

Security Mode :

WPA

Use **WPA or WPA2** mode to achieve a balance of strong security and best compatibility. This mode uses WPA for legacy clients while maintaining higher security with stations that are WPA2 capable. Also the strongest cipher that the client supports will be used. For best security, use **WPA2 Only** mode. This mode uses AES(CCMP) cipher and legacy stations are not allowed access with WPA security. For maximum compatibility, use **WPA Only**. This mode uses TKIP cipher. Some gaming and legacy devices work only in this mode.

To achieve better wireless performance use WPA2 Only security mode (or in other words AES cipher).

WPA Mode :

Cipher Type :

PRE-SHARED KEY

Enter an 8 to 63 character alphanumeric pass-phrase. For good security it should be of ample length and should not be a commonly known phrase.

Pre-Shared Key :

Si vous sélectionnez **WPA-Enterprise** (WPA entreprise) comme Security Mode (Mode de sécurité) :

WPA Mode Choisissez d'utiliser **WPA, WPA2** ou les deux **WPA et WPA2 (Mode WPA)** : pour votre réseau sans fil.

Cipher Type Choisissez d'utiliser le chiffrement **TKIP, AES** ou les deux **(Type de TKIP et AES pour votre réseau sans fil. chiffrement)** :

Clé pré-partagée : Saisissez le mot de passe (clé) de votre réseau sans fil.

RADIUS Server IP Address (Adresse IP du serveur RADIUS) : Saisissez l'adresse IP de votre serveur RADIUS.

RADIUS Server Port (Port du serveur RADIUS) : Saisissez le port de votre serveur RADIUS.

Secret partagé du Serveur RADIUS : Saisissez le secret partagé de votre serveur RADIUS.

WIRELESS SECURITY MODE

Security Mode :

WPA

Use **WPA** or **WPA2** mode to achieve a balance of strong security and best compatibility. This mode uses WPA for legacy clients while maintaining higher security with stations that are WPA2 capable. Also the strongest cipher that the client supports will be used. For best security, use **WPA2 Only** mode. This mode uses AES(CCMP) cipher and legacy stations are not allowed access with WPA security. For maximum compatibility, use **WPA Only**. This mode uses TKIP cipher. Some gaming and legacy devices work only in this mode.

To achieve better wireless performance use WPA2 Only security mode (or in other words AES cipher).

WPA Mode :

Cipher Type :

EAP (802.1X)

When WPA enterprise is enabled, the router uses EAP (802.1x) to authenticate clients via a remote RADIUS server.

RADIUS Server IP Address :

RADIUS Server Port :

RADIUS Server Shared Secret :

Configuration du réseau local

Ici, vous pouvez configurer les paramètres du réseau du DIR-505. Après avoir réalisé vos modifications, cliquez sur le bouton **Save Settings** (Enregistrer les paramètres).

Operation Mode (Mode de fonctionnement) : Il doit être placé en mode **Point d'accès**. Si vous voulez utiliser le mode **Routeur**, sélectionnez-le, puis cliquez sur le bouton **Save Settings** (Enregistrer les paramètres) pour basculer sur l'interface de configuration Router (Routeur). Pour de plus amples informations, consultez la section « Mode Routeur » en page 25.

Device Name (Nom du périphérique) : Saisissez un nom pour le DIR-505.

Ma connexion au réseau local est : Indiquez si vous voulez connecter votre DIR-505 à votre réseau par **Dynamic IP (DHCP)** (IP dynamique - DHCP) ou **Static IP** (IP statique).

Si vous avez sélectionné **Static IP** (IP statique), renseignez les champs **IP Address** (Adresse IP), **Subnet Mask** (Masque de sous-réseau) et **Gateway Address** (Adresse de passerelle), ainsi que les adresses de serveur DNS **Primary** (Principale) et **Secondary** (Secondaire). Si vous ne savez pas quels paramètres utiliser, veuillez contacter votre administrateur réseau ou un fournisseur d'accès Internet.

D-Link

DIR-505 // AP SETUP ADVANCED MAINTENANCE STATUS HELP

SETUP WIZARD

WIRELESS SETUP

LAN SETUP

NETWORK SETTINGS

Use this section to configure the internal network settings of your AP.

Device Name allows you to configure this device more easily when your network using TCP/IP protocol. You can enter the device name of the AP into your web browser to access the instead of IP address for configuration. Recommend to change the device name if there're more than one D-Link devices within the subnet.

Save Settings Don't Save Settings

OPERATION MODE SETTING

Operation Mode : Access Point

DEVICE NAME

Device Name allows you to configure this device more easily. You can enter "http://"device name" into your web browser instead of IP address for configuration. (Default: http://dlinkrouter)

Device Name : dlinkrouter

LAN IPV4 CONNECTION TYPE

Choose the IPv4 mode to be used by the Access Point.

My LAN Connection is : Dynamic IP (DHCP)

DYNAMIC IP(DHCP) LAN CONNECTION TYPE

Enter the IPv4 Address Information.

IP Address : 192.168.0.1

Subnet Mask : 255.255.255.0

Gateway Address : 0.0.0.0

Primary DNS Server : 0.0.0.0

Secondary DNS Server : 0.0.0.0

WIRELESS

Copyright © 2012 D-Link Corporation/D-Link Systems, Inc.

Helpful Hints...

Device Name: Device Name allows you to configure this device more easily when your network using TCP/IP protocol. You can enter the device name of the AP into your web browser to access the device configuration. Recommend to change the device name if there're more than one D-Link devices within the network.

LAN Settings: Also referred as private settings. LAN settings allow you to configure LAN interface of DIR-505. LAN IP address is private to your internal network and is not visible to Internet. The factory default setting is Dynamic IP(DHCP).

Avancé

Filtre d'adresse MAC

Utilisez MAC (Media Access Control) Filters (Filtres MAC) pour contrôler l'accès à votre réseau en fonction des adresses MAC des clients connectés. Vous pouvez définir le filtrage d'adresses MAC pour seulement autoriser les adresses MAC répertoriées à se connecter ou bloquer l'accès à toutes les adresses MAC répertoriées. Après avoir effectué les modifications, cliquez sur le bouton **Save Settings** (Enregistrer les paramètres).

Paramètres Configurez le fonctionnement du filtrage MAC en utilisant la zone déroulante pour sélectionner une option :

fil :

Turn MAC Filtering OFF (Désactiver le filtre MAC) : Désactive le filtrage MAC.

Turn MAC Filtering ON and ALLOW computers listed to access the network (ACTIVER le filtre MAC et AUTORISER les ordinateurs répertoriés à accéder au réseau) : Lorsque cette option est sélectionnée, seuls les PC et périphériques possédant les adresses MAC indiquées dans la MAC Address List (Liste d'adresses MAC) ont accès au réseau. Tous les autres périphériques sont bloqués.

Turn MAC Filtering ON and DENY computers listed to access the network (ACTIVER le filtre MAC et EMPÊCHER les ordinateurs répertoriés d'accéder au réseau) : Lorsque cette option est sélectionnée, tous les PC et périphériques possédant les adresses MAC indiquées dans la MAC Address List (Liste d'adresses MAC) se voient refuser l'accès au réseau. Tous les autres périphériques sont autorisés à y accéder.

MAC Address Saisissez les adresses MAC que vous souhaitez filtrer. Vous pouvez sélectionner un client actuellement connecté à votre point d'accès dans le menu déroulant **Wireless Client List** (Liste de clients sans fil), puis cliquer sur le bouton correspondant << pour renseigner l'adresse MAC automatiquement. Cliquez sur le bouton Clear (Supprimer) pour supprimer l'adresse MAC saisie.

D-Link

DIR-505 // AP

SETUP ADVANCED MAINTENANCE STATUS HELP

MAC ADDRESS FILTER

MAC ADDRESS FILTER

The MAC (Media Access Controller) Address filter option is used to control network access based on the MAC Address of the network adapter. A MAC address is a unique ID assigned by the manufacturer of the network adapter. This feature can be configured to ALLOW or DENY network/Internet access.

Save Settings Don't Save Settings

Helpful Hints...
Create a list of MAC address that you would either like to allow or deny access to your network.
Select a MAC address from the drop down menu, then click the arrow to add that MAC address to the list.
Click the Clear button to remove the MAC address from the MAC Filtering list.

WIRELESS ACCESS SETTINGS

Configure MAC Filtering below:
Turn MAC Filtering OFF

| MAC Address | Wireless Client List | |
|-------------------|----------------------|-------|
| 00:00:00:00:00:00 | << MAC Address | Clear |
| 00:00:00:00:00:00 | << MAC Address | Clear |
| 00:00:00:00:00:00 | << MAC Address | Clear |
| 00:00:00:00:00:00 | << MAC Address | Clear |
| 00:00:00:00:00:00 | << MAC Address | Clear |
| 00:00:00:00:00:00 | << MAC Address | Clear |

WIRELESS

Copyright © 2012 D-Link Corporation/D-Link Systems, Inc.

Paramètres sans fil avancés

Cet écran vous permet de définir divers paramètres sans fil avancés de votre DIR-505. À moins que vous ne rencontriez des problèmes spécifiques, il est recommandé de les laisser à leurs valeurs par défaut. Après avoir effectué les modifications, cliquez sur le bouton **Save Settings** (Enregistrer les paramètres).

Puissance de transmission : Utilisez le menu déroulant pour définir la puissance de transmission des antenne.

Activation de WMM : WMM correspond à la qualité de service (QoS) de votre réseau sans fil. Cette fonction améliore la qualité des applications vidéo et vocales pour vos clients sans fil.

IG court : Cochez cette case pour réduire la durée de l'intervalle de garde et donc augmenter le nombre de données. Cependant, la connexion risque d'être moins fiable et une perte de données plus importante est possible.

Surveillance du trafic IGMP : Cochez cette case pour activer cette fonction.

Partition du réseau local sans fil : Cette option permet d'activer le fonctionnement 802.11d. 802.11d est une spécification sans fil mise au point pour permettre la mise en œuvre de réseaux sans fil dans des pays ne pouvant pas utiliser la norme 802.11. Cette fonction ne doit être activée que dans les pays qui en ont besoin.

HT 20/40 Coexistence (Coexistence HT20/40) : Cochez cette case pour activer cette fonction.

D-Link

DIR-505 // AP

SETUP **ADVANCED** MAINTENANCE STATUS HELP

MAC ADDRESS FILTER

ADVANCED WIRELESS

ADVANCED WIRELESS

WI-FI PROTECTED SETUP

USER LIMIT

ADVANCED WIRELESS

These options are for users that wish to change the behaviour of their 802.11n wireless radio from the standard setting. D-Link does not recommend changing these settings from the factory default. Incorrect settings may impair the performance of your wireless radio. The default settings should provide the best wireless radio performance in most environments.

Save Settings Don't Save Settings

ADVANCED WIRELESS SETTINGS

Transmit Power : 100% ▾

WMM Enable :

Short GI :

IGMP Snooping :

WLAN Partition :

HT20/40 Coexistence : Enable Disable

Helpful Hints...

Advanced Wireless: It is recommended that you leave these options at their default values. Adjusting them could negatively impact the performance of your wireless network. The options on this page should be changed by advanced users or if you are instructed to by one of our support personnel, as they can negatively affect the performance of your Access Point if configured improperly.

Transmit Power: You can lower the output power of the DIR-505 by selecting lower percentage Transmit Power values from the drop down. Your choices are: 100%, 75%, 50%, and 25%.

WIRELESS

Copyright © 2012 D-Link Corporation/D-Link Systems, Inc.

WPS (Wi-Fi Protected Setup)

Le système WPS est un moyen simplifié de configurer les paramètres de base du DIR-505. Il peut également servir à créer automatiquement une connexion sans fil sécurisée à un client sans fil. Après avoir effectué les modifications, cliquez sur le bouton **Save Settings** (Enregistrer les paramètres).

Activer : Cochez cette case pour activer les fonctions WPS du DIR-505.

Disable WPS PIN Method La désactivation de cette fonction désactive également la méthode de connexion et de configuration par PIN du WPS. (Désactiver la méthode WPS-PIN) : Si vous voulez reconfigurer le routeur à l'aide de la méthode WPS-PIN, cliquez sur le bouton **Reset to Unconfigured PIN** : (Réinitialiser sur non configuré). Vous pourrez tout de même ajouter des clients sans fil via le WPS.

Paramètres du PIN : Affiche le code PIN actuel du routeur. Vous pouvez le réinitialiser à sa valeur par défaut en cliquant sur le bouton **Reset PIN to Default** (Réinitialiser le PIN sur sa valeur par défaut) ou créer un nouveau code PIN en cliquant sur le bouton **Generate New PIN** (Générer un nouveau code PIN).

Add Wireless Station (Ajouter une station sans fil) : Ici, vous pouvez cliquer sur le bouton **Add Wireless Device With WPS** (Ajouter un périphérique sans fil avec WPS) pour exécuter un assistant vous permettant de connecter d'autres périphériques via le WPS.

The screenshot shows the D-Link web interface for the DIR-505 router. The main navigation bar includes 'DIR-505 // AP', 'SETUP', 'ADVANCED', 'MAINTENANCE', 'STATUS', and 'HELP'. The 'ADVANCED' tab is selected, and the 'WI-FI PROTECTED SETUP' sub-tab is active. The page content is as follows:

- WI-FI PROTECTED SETUP:**
 - Text: "Wi-Fi Protected Setup is used to easily add devices to a network using a PIN or button press. Devices must support Wi-Fi Protected Setup in order to be configured by this method. If the PIN changes, the new PIN will be used in following Wi-Fi Protected Setup process. Clicking on "Don't Save Settings" button will not reset the PIN. However, if the new PIN is not saved, it will get lost when the device reboots or loses power."
 - Buttons: "Save Settings", "Don't Save Settings"
- WI-FI PROTECTED SETUP (Configuration):**
 - Enable:
 - Disable WPS-PIN Method:
 - Button: "Reset to Unconfigured"
- PIN SETTINGS:**
 - Current PIN: 57893402
 - Buttons: "Reset PIN to Default", "Generate New PIN"
- ADD WIRELESS STATION:**
 - Button: "Add Wireless Device With WPS"

On the right side, there is a "Helpful Hints..." sidebar with the following text: "Enable if other wireless devices you wish to include in the local network support Wi-Fi Protected Setup. Click Add Wireless Device Wizard to use Wi-Fi Protected Setup to add wireless devices to the wireless network."

At the bottom of the page, it says "WIRELESS" and "Copyright © 2012 D-Link Corporation/D-Link Systems, Inc."

Limites appliquées à l'utilisateur

Vous pouvez limiter le nombre de clients sans fil que vous connectez à votre réseau sans fil. Cela permet d'éviter que le DIR-505 ne soit surchargé en tentant de fournir un service à de trop nombreux clients et de s'assurer que le réseau sans fil fonctionne sagement. Après avoir effectué les modifications, cliquez sur le bouton **Save Settings** (Enregistrer les paramètres).

Activer la limite utilisateur : Cochez cette case pour activer la fonction User Limit (Limite utilisateur).

User Limit (Limite utilisateur) : Après avoir activé User Limits (Limites utilisateur), saisissez le nombre maximum de clients sans fil que vous pouvez connecter à votre réseau sans fil. Vous pouvez saisir un chiffre (1 à 32) : compris entre 1 et 32.

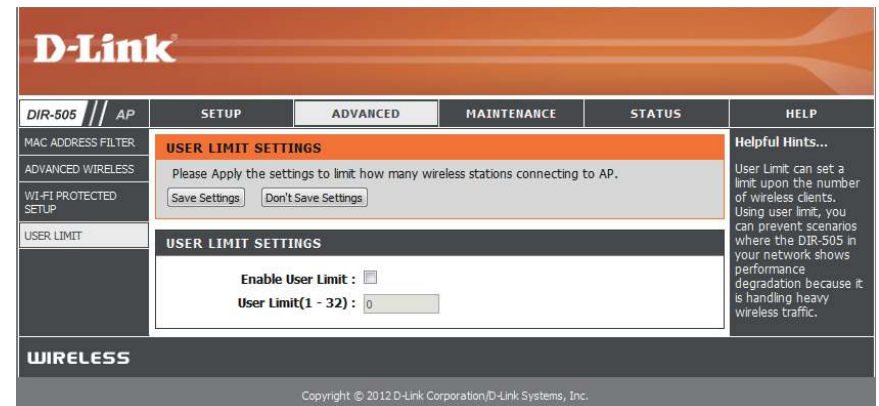

Maintenance Administrateur

Cette page vous permet de modifier le mot de passe du compte administrateur pour configurer les paramètres du DIR-505. Vous pouvez également activer l'authentification graphique (CAPTCHA) sur cette page. Après avoir effectué les modifications, cliquez sur le bouton **Save Settings** (Enregistrer les paramètres).

Nouveau mot de passe : Saisissez un nouveau mot de passe pour le compte administrateur. L'administrateur peut modifier les paramètres.

Verify Password (Confirmer le mot de passe) : Saisissez le même mot de passe que celui qui vous avez entré dans la zone de texte précédente afin de vérifier son exactitude.

Enable Graphical Authentication (Activer l'authentification graphique) : Cochez cette case pour activer Graphical Authentication (Authentification graphique) ou CAPTCHA lorsque vous vous connectez à l'interface Web du DIR-505. Cela fournit une couche supplémentaire de sécurité en vous demandant de saisir un code affiché à l'écran.

The screenshot shows the D-Link web interface for the DIR-505 AP. The top navigation bar includes 'DIR-505 // AP', 'SETUP', 'ADVANCED', 'MAINTENANCE', 'STATUS', and 'HELP'. The 'MAINTENANCE' tab is selected, and the 'ADMIN' sub-tab is active. The main content area is titled 'ADMINISTRATOR SETTINGS' and contains the following sections:

- ADMINISTRATOR SETTINGS:** A text box with instructions: "Enter the new password in the 'New Password' field and again in the next field to confirm. Click on 'Save Settings' to execute the password change. The Password is case-sensitive, and can be made up of any keyboard characters. The new password must be between 0 and 15 characters in length." Below this are two buttons: 'Save Settings' and 'Don't Save Settings'.
- PASSWORD:** A section with the instruction: "Please enter the same password into both boxes, for confirmation." It contains two password input fields: 'New Password : *****' and 'Verify Password : *****'.
- ADMINISTRATION:** A section with a checkbox labeled 'Enable Graphical Authentication :

On the right side, there is a 'Helpful Hints...' sidebar with the following text: "Passwords: For security reasons, it is recommended that you change the Password for the Administrator accounts. Be sure to write down the Passwords to avoid having to reset the AP in the event that they are forgotten."

At the bottom of the page, there is a 'WIRELESS' section and a copyright notice: "Copyright © 2012 D-Link Corporation/D-Link Systems, Inc."

Systeme

Cette page vous permet d'enregistrer et de restaurer votre configuration, de réinitialiser et de redémarrer le DIR-505, ainsi que de supprimer tous les packs linguistiques ajoutés.

Save Settings To Local Hard Drive (Enregistrer les paramètres sur le disque dur local) : Cliquez sur le bouton **Save** (Enregistrer) pour enregistrer les paramètres de configuration actuels du Répéteur dans un fichier du disque dur de l'ordinateur que vous utilisez. Une boîte de dialogue de fichiers s'ouvre. Vous pouvez y sélectionner un emplacement et un nom de fichier pour les paramètres.

Charger des paramètres depuis le disque dur local : Utilisez cette option pour charger les paramètres de configuration préalablement enregistrés. Cliquez sur **Browse** (Parcourir) pour rechercher un fichier de configuration préalablement enregistré. Ensuite, cliquez sur le bouton **Upload Settings** (Télécharger les paramètres) pour les transférer vers le DIR-505.

Restaurer les paramètres par défaut : Cette option restaurera tous les paramètres de configuration aux valeurs d'usine par défaut. Les paramètres qui n'ont pas été enregistrés sont perdus, y compris les règles que vous avez créées. Si vous voulez enregistrer vos paramètres de configuration actuels, utilisez le bouton **Save** (Enregistrer) ci-dessus.

Remarque : La restauration des paramètres d'usine ne réinitialise pas l'état du WPS sur Non configuré.

Réinitialiser le périphérique : Cliquez sur le bouton **Reboot** (Réinitialiser) pour redémarrer le Répéteur.

Remove Language Pack (Enlever le pack linguistique) : Si vous avez précédemment installé un pack linguistique, vous pouvez le supprimer en cliquant sur le bouton **Remove** (Supprimer).

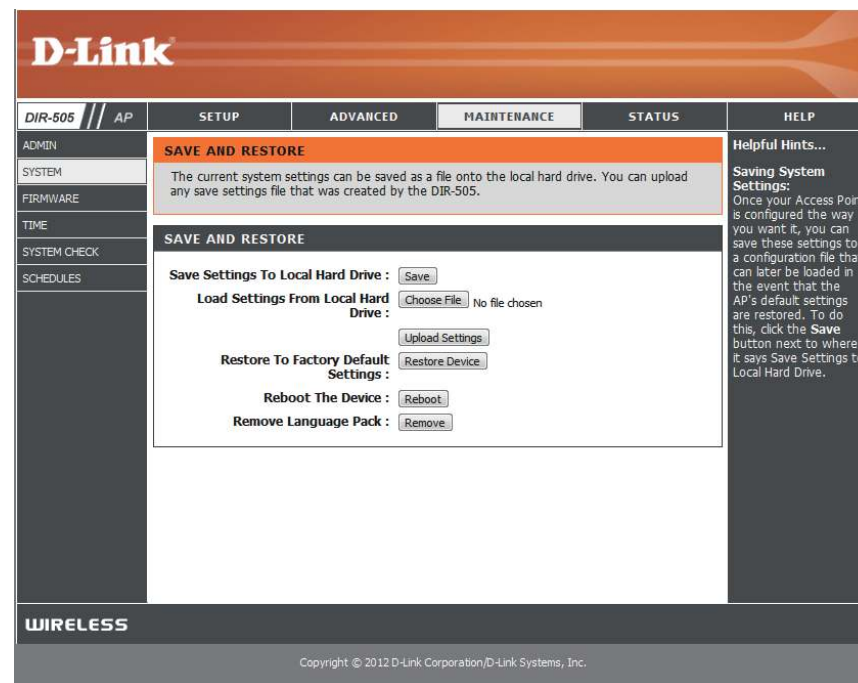

Microprogramme

Cette page vous permet de mettre à jour le microprogramme du DIR-505. Vérifiez que le microprogramme que vous voulez utiliser se trouve sur le disque dur local de l'ordinateur. Cliquez sur **Browse** (Parcourir) pour localiser le fichier du microprogramme à utiliser pour la mise à jour. Pour voir si des mises à jour du microprogramme sont disponibles, visitez le site Web de support technique de D-Link à l'adresse (**www.dlink.fr**, rubrique **Support technique**). Vous pouvez y télécharger les mises à jour du microprogramme sur votre disque dur.

Microprogramme Upgrade (Mise à jour du microprogramme) Cliquez sur le bouton **Check Now** (Contrôler maintenant) pour rechercher s'il existe un microprogramme mis à jour. Le cas échéant, téléchargez le nouveau microprogramme sur votre disque dur.

Après avoir téléchargé le nouveau microprogramme, cliquez sur **Browse** (Parcourir) pour le localiser sur le disque dur. Cliquez sur **Upload** (Charger) pour terminer la mise à jour du microprogramme. Ne déconnectez pas le DIR-505 ni l'alimentation de votre ordinateur ou de votre DIR-505 pendant le processus de mise à jour.

Vous pouvez modifier la langue de l'interface Web en téléchargeant les packs linguistiques disponibles.

Browse Téléchargez un pack linguistique depuis le site Web de (Parcourir) : D-Link. Après avoir téléchargé le nouveau pack linguistique, cliquez sur **Browse** (Parcourir) pour le localiser sur le disque dur. Cliquez sur **Télécharger** pour terminer la mise à jour du pack linguistique.

The screenshot shows the D-Link web interface for a DIR-505 AP. The top navigation bar includes 'DIR-505 // AP', 'SETUP', 'ADVANCED', 'MAINTENANCE', 'STATUS', and 'HELP'. The 'MAINTENANCE' tab is active, and the 'FIRMWARE' section is highlighted. The main content area displays a message about a new firmware update, a 'Check Now' button, and sections for 'FIRMWARE AND LANGUAGE PACK INFORMATION', 'FIRMWARE UPGRADE', and 'LANGUAGE PACK UPGRADE'. The 'FIRMWARE UPGRADE' section includes a note about factory defaults and an 'Upload' button with a 'Choose File' dropdown showing 'No file chosen'. The 'LANGUAGE PACK UPGRADE' section also has an 'Upload' button with a 'Choose File' dropdown showing 'No file chosen'. A 'WIRELESS' section is visible at the bottom. On the right side, there is a 'Helpful Hints...' sidebar with information about firmware updates.

Heure

La page Time (Heure) vous permet de configurer, de mettre à jour et de gérer l'heure de l'horloge système interne. Dans cette section, vous pouvez définir le fuseau horaire correspondant à votre emplacement géographique. L'heure d'été peut également être configurée pour ajuster l'heure automatiquement en cas de besoin. Après avoir effectué les modifications, cliquez sur le bouton **Save Settings** (Enregistrer les paramètres).

Fuseau horaire : Sélectionnez le fuseau horaire dans le menu déroulant.

Activer l'heure d'été : Pour sélectionner l'heure d'été manuellement, cochez la case **Activer l'heure d'été**. Ensuite, utilisez le menu déroulant pour sélectionner une **heure d'été** avant d'en saisir les dates de début et de fin.

Activer le serveur NTP : Le protocole NTP (Network Time Protocole) synchronise les heures des horloges des ordinateurs d'un réseau. Cochez cette case pour utiliser un serveur NTP. Une connexion sera établie avec un serveur sur Internet, pas avec un serveur local.

NTP Server Used (Serveur NTP utilisé) : Indiquez le serveur NTP ou sélectionnez-en un dans le menu déroulant.

Date et heure : Pour saisir l'heure manuellement, saisissez les valeurs dans les champs Année, Mois, Jour, Heure, Minute et Seconde, puis cliquez sur **Enregistrer les paramètres**. Vous pouvez également cliquer sur le bouton **Copier les paramètres horaires de votre ordinateur** en bas de l'écran.

The screenshot shows the D-Link web interface for a DIR-505 AP. The 'TIME' tab is selected in the top navigation bar. The main content area is titled 'TIME CONFIGURATION' and contains the following settings:

- Current Time:** Jan/01/2011 03:30:55
- Time Zone:** (GMT-08:00) Pacific Time (US/Canada), Tijuana
- Enable Daylight Saving:**
- Daylight Saving Offset:** +1:00
- Daylight Saving Dates:**

| DST start | Month | Week | Day of Week | Time |
|-----------|-------|------|-------------|------|
| DST start | Mar | 3rd | Sun | 1 am |
| DST End | Nov | 2nd | Sun | 1 am |

Below this, the 'AUTOMATIC TIME CONFIGURATION' section has:

- Enable NTP Server:**
- NTP Server Used:** << Select NTP Server

The 'SET THE DATE AND TIME MANUALLY' section includes:

- Date And Time:** Year (2011), Month (Jan), Day (01), Hour (00), Minute (00), Second (00)
- Copy Your Computer's Time Settings** button

On the right side, there is a 'Helpful Hints...' section titled 'System Time Settings' which explains that this section allows administrators to configure, update, and maintain the correct time on the Access Point's internal system clock.

Contrôle du système

Cette page vous permet de faire un test de ping afin de vérifier votre connectivité Internet.

Le test de ping sert à envoyer des paquets de ping afin de tester si votre DIR-505 est actif sur Internet. Saisissez l'Adresse IP sur laquelle vous souhaitez réaliser un ping, puis cliquez sur le bouton **Ping**.

Les résultats des tentatives de ping s'affichent dans cette zone.

The screenshot displays the D-Link DIR-505 AP web interface. At the top, the D-Link logo is visible. Below it, a navigation menu includes 'DIR-505 // AP', 'SETUP', 'ADVANCED', 'MAINTENANCE', 'STATUS', and 'HELP'. The 'MAINTENANCE' tab is selected, and the 'PING TEST' utility is active. The interface is divided into several sections: a header for 'PING TEST', a description: 'Ping Test sends "ping" packets to test a computer on the Internet.', a form with a text input field labeled 'Host Name or IP Address:' and a 'Ping' button, and a 'PING RESULT' section with the instruction 'Enter a host name or IP address above and click "Ping"'. On the right side, there is a 'Helpful Hints...' section with a 'More...' link. The footer of the page includes the 'WIRELESS' logo and the copyright notice: 'Copyright © 2012 D-Link Corporation/D-Link Systems, Inc.'

Tâches planifiées

Vous pouvez créer des calendriers et les utiliser avec certaines fonctions du DIR-505 pour que ces fonctions soient actives pendant certaines heures de la journée ou de la semaine.

Nom : Saisissez un nom pour le nouveau calendrier.

Jours : Sélectionnez un ou plusieurs jours, ou cochez Toute la semaine pour inclure tous les jours de la semaine.

Time format (Format horaire) : Cochez la case **Toute la journée - 24 h** ou saisissez une heure de début et une heure de fin pour le calendrier.

Enregistrer : Après avoir saisi les détails de votre calendrier, cliquez sur le bouton **Save** (Enregistrer) pour enregistrer vos modifications.

Liste des règles de calendrier : La liste des calendriers créés apparaît dans cette zone. Cliquez sur l'icône **Edit** (Modifier) pour effectuer des modifications ou sur l'icône **Delete** (Supprimer) pour supprimer le calendrier sélectionné.

The screenshot shows the D-Link DIR-505 AP web interface. The top navigation bar includes 'DIR-505 // AP', 'SETUP', 'ADVANCED', 'MAINTENANCE', 'STATUS', and 'HELP'. The left sidebar lists 'ADMIN', 'SYSTEM', 'FIRMWARE', 'TIME', 'SYSTEM CHECK', and 'SCHEDULES'. The main content area is titled 'SCHEDULES' and contains the following sections:

- SCHEDULES:** The Schedule configuration option is used to manage schedule rules for wireless Lan control features.
- ADD SCHEDULE RULE:**
 - Name:** A text input field.
 - Day(s):** Radio buttons for 'All Week' and 'Select Day(s)'. Under 'Select Day(s)', there are checkboxes for Sun, Mon, Tue, Wed, Thu, Fri, and Sat.
 - All Day - 24 hrs:** A checkbox.
 - Time format:** A dropdown menu set to '24-hour'.
 - Start Time:** Two input fields for hours and minutes, with an AM/PM dropdown.
 - End Time:** Two input fields for hours and minutes, with an AM/PM dropdown.
 - Buttons:** 'Save' and 'Clear' buttons.
- SCHEDULE RULES LIST:** A table with columns for 'Name', 'Day(s)', and 'Time Frame'.

The right sidebar contains 'Helpful Hints...' with text explaining that schedules are used with other features to define when they are in effect, and instructions to click 'Save', 'Edit', and 'Delete' icons.

At the bottom of the page, it says 'WIRELESS' and 'Copyright © 2012 D-Link Corporation/D-Link Systems, Inc.'

État

Informations sur le périphérique

Cette page affiche les informations actuelles sur le DIR-505, ainsi que sur le réseau local et le réseau local sans fil.

Généralités : Affiche la version et la date du microprogramme.

Réseau local : Affiche l'adresse MAC et les paramètres de l'adresse IP privée (locale) du point d'accès.

Réseau local sans fil : Affiche l'adresse MAC sans fil et les paramètres de votre réseau sans fil, comme le SSID et le canal.

The screenshot shows the D-Link DIR-505 web interface. The top navigation bar includes 'DIR-505 // AP', 'SETUP', 'ADVANCED', 'MAINTENANCE', 'STATUS', and 'HELP'. The main content area is titled 'DEVICE INFORMATION' and contains the following sections:

- GENERAL:**
 - Time : Jan/01/2011 03:34:41
 - Firmware Version : 1.00, Wed, 29 Feb 2012
- LAN:**
 - MAC Address : 00:18:e7:95:6d:c8
 - Connection : Dynamic IP
 - IP Address : 169.254.122.65
 - Subnet Mask : 255.255.0.0
 - Gateway Address : 0.0.0.0
- WIRELESS LAN:**
 - MAC Address : 00:18:e7:95:6d:c8
 - Network Name (SSID) : MobileCompanion-Claire
 - Channel : 1
 - Security Mode : Auto (WPA or WPA2)
 - Wi-Fi Protected Setup : Enable / Configured

The bottom of the page features a 'WIRELESS' section and a copyright notice: 'Copyright © 2012 D-Link Corporation/D-Link Systems, Inc.'

Journaux

Le DIR-505 tient un journal des événements et activités qui sont automatiquement supprimés au redémarrage de ce périphérique.

Options du journal : Vous pouvez afficher plusieurs types de journaux : **System Activity (Activité du système), Debug Information (Informations de débogage), Attacks (Attaques), Dropped Packets (Paquets rejetés) et Notice (Avis).**

Première page : Ce bouton vous dirige vers la première page du journal.

Dernière page : Ce bouton vous dirige vers la dernière page du journal.

Précédent : Ce bouton vous dirige vers la page précédente du journal.

Suivant : Ce bouton vous dirige vers la page suivante du journal.

Effacer : Ce bouton efface tout le contenu actuel du journal.

Enregistrer le journal : Ce bouton ouvre une boîte de dialogue où vous pouvez enregistrer le journal actuel sur votre disque dur.

Refresh (Actualiser) : Ce bouton actualise le journal.

D-Link

DIR-505 // AP SETUP ADVANCED MAINTENANCE STATUS HELP

LOGS

Use this option to view the device logs. You can define what types of events you want to view and the event levels to view.

LOG OPTIONS

Log Type : System Activity Debug Information Attacks
 Dropped Packets Notice

LOG DETAILS

1/4

| Time | Message |
|----------------|--|
| Jan 1 03:30:08 | ath0: STA 28:e0:2c:dc:0a:be WPA: group key handshake completed (RSN) |
| Jan 1 03:30:08 | ath0: STA 00:24:2c:2b:a7:dc WPA: group key handshake completed (RSN) |
| Jan 1 03:20:08 | ath0: STA 00:24:2c:2b:a7:dc WPA: group key handshake completed (RSN) |
| Jan 1 03:20:08 | ath0: STA 28:e0:2c:dc:0a:be WPA: group key handshake completed (RSN) |
| Jan 1 03:10:08 | ath0: STA 28:e0:2c:dc:0a:be WPA: received EAPOL-Key 2/2 Group with unexpected replay counter |
| Jan 1 03:10:08 | ath0: STA 28:e0:2c:dc:0a:be WPA: group key handshake completed (RSN) |
| Jan 1 03:10:07 | ath0: STA 00:24:2c:2b:a7:dc WPA: group key handshake completed (RSN) |
| Jan 1 03:00:08 | ath0: STA 28:e0:2c:dc:0a:be WPA: received EAPOL-Key 2/2 Group with unexpected replay counter |
| Jan 1 03:00:08 | ath0: STA 28:e0:2c:dc:0a:be WPA: group key handshake completed (RSN) |
| Jan 1 03:00:07 | ath0: STA 00:24:2c:2b:a7:dc WPA: group key handshake completed (RSN) |

WIRELESS

Copyright © 2012 D-Link Corporation/D-Link Systems, Inc.

Statistiques

Le DIR-505 conserve les statistiques du trafic. Vous pouvez voir le nombre de paquets qui passent par le réseau local et les parties sans fil du réseau. Cliquez sur le bouton **Refresh Statistics** (Actualiser les statistiques) pour mettre à jour les informations ou cliquez sur le bouton **Clear Statistics** (Supprimer les statistiques) afin de réinitialiser toutes les statistiques. Le compteur de trafic se réinitialise si le DIR-505 est redémarré.

The screenshot shows the D-Link DIR-505 web interface. The top navigation bar includes 'DIR-505 // AP', 'SETUP', 'ADVANCED', 'MAINTENANCE', 'STATUS', and 'HELP'. The left sidebar contains 'DEVICE INFO', 'LOGS', 'STATISTICS', and 'WIRELESS'. The main content area is titled 'TRAFFIC STATISTICS' and includes a description: 'Traffic Statistics display Receive and Transmit packets passing through your router.' Below this are two buttons: 'Refresh Statistics' and 'Clear Statistics'. The statistics are divided into 'LAN STATISTICS' and 'WIRELESS STATISTICS', each with a table of metrics.

| LAN STATISTICS | |
|------------------------|------------------------|
| Sent : 39010 | Received : 67349 |
| TX Packets Dropped : 0 | RX Packets Dropped : 0 |
| Collisions : 0 | Errors : 0 |

| WIRELESS STATISTICS | |
|-------------------------|------------------------|
| Sent : 88449 | Received : 75059 |
| TX Packets Dropped : 14 | RX Packets Dropped : 0 |
| Collisions : 0 | Errors : 0 |

Helpful Hints... This is a summary of the number of packets that have passed between the Wireless and the LAN since the device was last initialized.

WIRELESS

Copyright © 2012 D-Link Corporation/D-Link Systems, Inc.

Réseau sans fil

Le tableau de clients sans fil affiche une liste de clients sans fil actuellement connectés. Ce tableau affiche également la durée de la connexion et l'adresse MAC des clients sans fil connectés.

The screenshot shows the D-Link DIR-505 AP web interface. The top navigation bar includes tabs for SETUP, ADVANCED, MAINTENANCE, STATUS, and HELP. The left sidebar contains menu items for DEVICE INFO, LOGS, STATISTICS, and WIRELESS. The main content area is titled 'WIRELESS' and contains a helpful hint, a status indicator 'NUMBER OF WIRELESS CLIENTS : 2', and a table of connected clients.

| Connected Time | MAC Address |
|----------------|-------------------|
| 03:35:50 | 00:24:2c:2b:a7:dc |
| 02:01:38 | 28:e0:2c:dc:0a:be |

Copyright © 2012 D-Link Corporation/D-Link Systems, Inc.

Aide

Cet écran vous fournit davantage d'informations sur les diverses parties de l'interface de configuration. Cliquez sur un lien pour en savoir plus sur ce thème.

The screenshot displays the D-Link configuration web interface for a DIR-505 AP. At the top, the D-Link logo is visible. Below it, a navigation bar contains tabs for 'DIR-505 // AP', 'SETUP', 'ADVANCED', 'MAINTENANCE', 'STATUS', and 'HELP'. The 'HELP' tab is currently selected. The main content area is titled 'HELP MENU' and lists several categories of help topics:

- Setup**
 - [Wizard](#)
 - [Wireless Setup](#)
 - [Lan Setup](#)
- Advanced**
 - [MAC Address Filter](#)
 - [Advanced Wireless](#)
 - [Wi-Fi Protected Setup](#)
 - [User limit](#)
- Maintenance**
 - [Admin](#)
 - [System](#)
 - [Firmware](#)
 - [Time](#)
 - [System Check](#)
 - [Schedules](#)
- Status**
 - [Device Info](#)
 - [Logs](#)
 - [Statistics](#)
 - [Wireless](#)

To the right of the main menu, there is a 'Helpful Hints...' section with the text: 'Click on the links for more informations of each section in the GUI.' At the bottom of the interface, the word 'WIRELESS' is displayed in a dark bar, and a copyright notice reads: 'Copyright © 2012 D-Link Corporation/D-Link Systems, Inc.'

Mode Répéteur

Cette section décrit l'interface de configuration du mode Répéteur. Vérifiez que le bouton de sélection de mode se trouve en position Répéteur sur votre DIR-505.

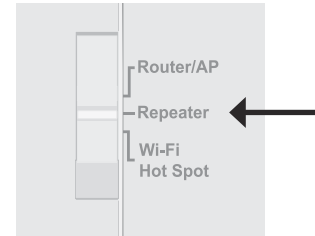

Configurer

Si vous voulez configurer le mode Répéteur du DIR-505 à l'aide d'un assistant, cliquez sur **Setup Wizard** (Assistant de configuration).

Pour configurer votre DIR-505 manuellement, cliquez sur **Wireless Setup** (Configuration sans fil) pour configurer votre connexion sans fil ou cliquez sur **LAN Setup** (Configuration du réseau local) pour configurer les options du réseau local.

D-Link

DIR-505 Repeater

SETUP ADVANCED MAINTENANCE STATUS HELP

SETUP WIZARD

WIRELESS SETUP

LAN SETUP

WIRELESS

Use this section to configure the wireless settings for your D-Link Repeater. Please note that changes made on this section will also need to be duplicated to your wireless clients and PC.

Save Settings Don't Save Settings

WIRELESS NETWORK SETTINGS

Enable Wireless :

Wireless Mode : Repeater Mode

Wireless Network Name : dlink (Also called the SSID)

Channel Width : Auto 20/40 MHz

WIRELESS SECURITY MODE

Security Mode : None

WIFI PROTECTED SETUP (ALSO CALLED WCN 2.0 IN WINDOWS VISTA)

Enable :

Helpful Hints...

Changing your Wireless Network Name is the first step in securing your wireless network. Change it to a familiar name that does not contain any personal information.

Enable Auto Channel Scan so that the Repeater can select the best possible channel for your wireless network to operate on.

Visibility Status is another way to secure your network. With invisible option enabled, no wireless clients will be able to see your wireless network when they perform scan to see what's available. In order for your wireless devices to connect to your Repeater, you will need to manually enter the Wireless Network Name on each device.

If you have enabled Wireless Security, make sure you write down the Key or Passphrase that you have configured. You will need to enter this information on any wireless device that you connect to your wireless network.

WIRELESS

Assistant de configuration

Cet assistant est conçu pour vous aider à configurer votre DIR-505 en tant que Répéteur.

Si vous configurez votre DIR-505 pour la première fois, cliquez sur **Next** (Suivant) pour lancer l'assistant de configuration.

Sinon, cliquez sur **Launch Wireless Setup Wizard** (Lancer l'assistant de configuration sans fil) dans le menu principal.

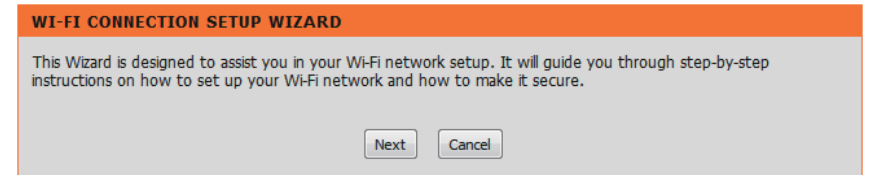

Ne sélectionnez **WPS** comme méthode de configuration que si votre périphérique sans fil prend en charge le WPS (Wi-Fi Protected Setup). Pour la configuration **manuelle**, passez à la page suivante.

Cliquez sur **Next** (Suivant) pour continuer.

Appuyez sur le **bouton WPS** du périphérique sans fil que vous êtes en train d'ajouter au réseau sans fil.

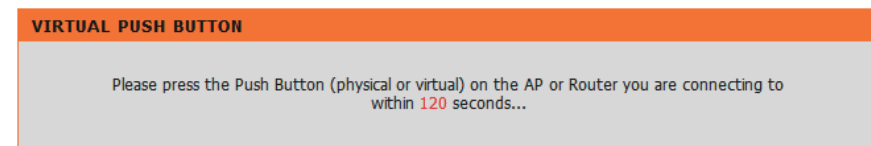
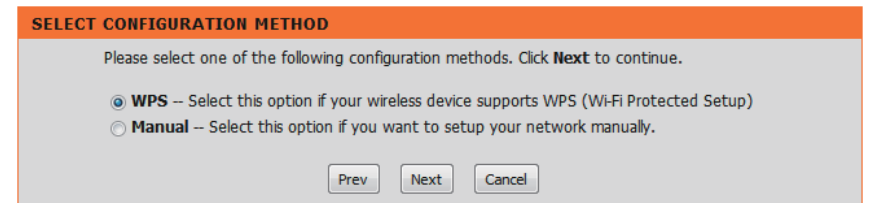

Sélectionnez **Manuelle** comme méthode de configuration de votre réseau manuellement.

Cliquez sur **Next** (Suivant) pour continuer.

Veillez patienter pendant que votre périphérique recherche les réseaux Wi-Fi disponibles.

Sélectionnez le réseau auquel vous souhaitez que votre périphérique se connecte, puis cliquez sur **Connect** (Connecter) pour continuer.

SELECT CONFIGURATION METHOD

Please select one of the following configuration methods. Click **Next** to continue.

WPS -- Select this option if your wireless device supports WPS (Wi-Fi Protected Setup)

Manual -- Select this option if you want to setup your network manually.

SELECT WI-FI NETWORK

Scanning for available Wi-Fi network...

SELECT WI-FI NETWORK

| ID | Wi-Fi Network Name | Encrypt | Channel | Signal(%) | Select |
|----|--------------------|--------------------|---------|-----------|-----------------------|
| 1 | Linksys Staples | WPA2-PSK | 3 | 94 | <input type="radio"/> |
| 2 | 00265a493e08 | WPA2-PSK | 1 | 94 | <input type="radio"/> |
| 3 | Cisco Staples | WPA/WPA2-PSK(auto) | 1 | 94 | <input type="radio"/> |
| 4 | CAMERA432 | WPA/WPA2-PSK(auto) | 3 | 94 | <input type="radio"/> |
| 5 | DSR-500N_1 | WPA2-PSK | 6 | 94 | <input type="radio"/> |
| 6 | mywirelessnetwork | WPA/WPA2-PSK(auto) | 11 | 94 | <input type="radio"/> |
| 7 | 00265a493e1e | WPA2-PSK | 11 | 94 | <input type="radio"/> |

Configuration sans fil

Cette section vous permet de configurer manuellement les paramètres sans fil de votre Répéteur D-Link. Après avoir effectué les modifications, cliquez sur le bouton **Save Settings** (Enregistrer les paramètres).

Activer le mode sans fil : Cochez cette case pour activer la fonction sans fil. Si vous ne voulez pas utiliser le réseau sans fil, décochez la case pour désactiver toutes les fonctions de réseau sans fil. Vous pouvez également configurer une période (calendrier) spécifique. Sélectionnez un calendrier dans le menu déroulant ou cliquez sur **Add New** (Ajouter nouveau) pour créer un nouveau calendrier.

Wireless Mode (Mode sans fil) : Sélectionnez **Repeater Mode** (Mode Répéteur) dans le menu déroulant.

Site Survey (Visite des lieux) : Recherche de réseaux Wi-Fi disponibles.

Nom du réseau sans fil : Il s'agit du nom qui apparaît dans la liste lorsque vous recherchez des réseaux sans fil disponibles (sauf si l'option **État de visibilité** est définie sur Invisible, voir ci-après). On l'appelle également SSID. Pour des questions de sécurité, il est vivement recommandé de modifier ensuite ce nom de réseau par défaut.

Largeur de canal : Sélectionnez la largeur de canal appropriée entre **20MHz** ou **Auto 20/40MHz** dans le menu déroulant.

Mode de sécurité : Sélectionnez **None** (Aucun), **WEP**, ou **WPA-Personal** (WPA personnel). Pour des raisons de sécurité, il est vivement recommandé de régler cette option sur WPA-Personal (WPA personnel).

The screenshot shows the D-Link configuration interface for the DIR-505 Repeater. The 'WIRELESS' section is active, displaying the following settings:

- Enable Wireless:**
- Wireless Mode:** Repeater Mode (with a Site Survey button)
- Wireless Network Name:** dlink (Also called the SSID)
- Channel Width:** Auto 20/40 MHz
- Wireless Security Mode:** Security Mode: None
- WIFI PROTECTED SETUP (ALSO CALLED WCN 2.0 IN WINDOWS VISTA):** Enable: (with a Process WPS button)

Helpful Hints...
Changing your Wireless Network Name is the first step in securing your wireless network. Change it to a familiar name that does not contain any personal information.
Enable Auto Channel Scan so that the Repeater can select the best possible channel for your wireless network to operate on.
Visibility Status is another way to secure your network. With invisible option enabled, no wireless clients will be able to see your wireless network when they perform scan to see what's available. In order for your wireless devices to connect to your Repeater, you will need to manually enter the Wireless Network Name on each device.
If you have enabled Wireless Security, make sure you write down the Key or Passphrase that you have configured. You will need to enter this information on any wireless device that you connect to your wireless network.

Copyright © 2012 D-Link Corporation/D-Link Systems, Inc.

Si vous sélectionnez **WEP** comme Security Mode (Mode de sécurité) :

WEP Key Length Sélectionnez un niveau de chiffrement et la longueur de (Longueur de la clé à utiliser. Définissez également le type de clé à utiliser clé WEP) : et sa longueur.

WEP Key (Clé WEP) : Saisissez le mot de passe (clé) de votre réseau sans fil. Vous devez vous conformer aux exigences de longueur de clé WEP sélectionnées précédemment.

Authentication : Choisissez le type d'authentification à utiliser.

Si vous sélectionnez **WPA-Personal** (WPA personnel) comme Security Mode (Mode de sécurité) :

WPA Mode Choisissez d'utiliser **WPA**, **WPA2** ou les deux **WPA et WPA2** (Mode WPA) : pour votre réseau sans fil.

Cipher Type Choisissez d'utiliser le chiffrement **TKIP**, **AES** ou les deux (Type de chiffrement) : **TKIP et AES** pour votre réseau sans fil.

Clé pré-partagée : Saisissez le mot de passe (clé) de votre réseau sans fil.

WIRELESS SECURITY MODE

Security Mode :

WEP

WEP is the wireless encryption standard. To use it you must enter the same key(s) into the router and the wireless stations. For 64 bit keys you must enter 10 hex digits into each key box. For 128 bit keys you must enter 26 hex digits into each key box. A hex digit is either a number from 0 to 9 or a letter from A to F. For the most secure use of WEP set the authentication type to "Shared Key" when WEP is enabled.

You may also enter any text string into a WEP key box, in which case it will be converted into a hexadecimal key using the ASCII values of the characters. A maximum of 5 text characters can be entered for 64 bit keys, and a maximum of 13 characters for 128 bit keys.

If you choose the WEP security option this device will **ONLY** operate in **Legacy Wireless mode (802.11B/G)**. This means you will **NOT** get 11N performance due to the fact that WEP is not supported by the Draft 11N specification.

WEP Key Length : (length applies to all keys)

WEP Key 1 :

Authentication :

WIRELESS SECURITY MODE

Security Mode :

WPA

Use **WPA or WPA2** mode to achieve a balance of strong security and best compatibility. This mode uses WPA for legacy clients while maintaining higher security with stations that are WPA2 capable. Also the strongest cipher that the client supports will be used. For best security, use **WPA2 Only** mode. This mode uses AES(CCMP) cipher and legacy stations are not allowed access with WPA security. For maximum compatibility, use **WPA Only**. This mode uses TKIP cipher. Some gaming and legacy devices work only in this mode.

To achieve better wireless performance use WPA2 Only security mode (or in other words AES cipher).

WPA Mode :

Cipher Type :

PRE-SHARED KEY

Enter an 8 to 63 character alphanumeric pass-phrase. For good security it should be of ample length and should not be a commonly known phrase.

Pre-Shared Key :

Configuration du réseau local

Cette section vous permet de modifier les paramètres du réseau local du DIR-505. Après avoir réalisé vos modifications, cliquez sur le bouton **Save Settings** (Enregistrer les paramètres).

Device Name Saisissez le Device Name (Nom du périphérique) du DIR-505.
(Nom du périphérique) : Il est recommandé de modifier le Device Name (Nom du périphérique) si plusieurs périphériques D-Link se trouvent sur votre sous-réseau.

LAN Connection Type (Type de connexion au réseau local) : Utilisez le menu déroulant pour sélectionner le type de connexion au réseau local à utiliser.
 Sélectionnez Dynamic IP (DHCP) [IP dynamique (DHCP)] pour obtenir une adresse IP automatiquement sur le réseau local/privé.

Sélectionnez Static IP Address (Adresse IP statique) si toutes les informations sur l'adresse IP du port Internet sont fournies par le FAI.

Si vous choisissez DHCP comme type de connexion :

Adresse IP : Saisissez l'adresse IP du point d'accès. L'adresse IP par défaut est 192.168.0.1. Si vous la modifiez, vous devrez saisir la nouvelle adresse IP dans votre navigateur après avoir cliqué sur **Appliquer** pour revenir à l'utilitaire de configuration.

Masque de sous-réseau : Saisissez le masque de sous-réseau attribué par votre FAI.

Gateway Address (Adresse de la passerelle) : Saisissez la passerelle attribuée par votre FAI.

The screenshot shows the D-Link configuration interface for the DIR-505 Repeater. The 'NETWORK SETTINGS' section is active, displaying instructions and configuration options. The 'DEVICE NAME' field is set to 'dlinkrouter'. Under 'LAN IPV4 CONNECTION TYPE', 'Dynamic IP (DHCP)' is selected. The 'DYNAMIC IP(DHCP) LAN IPV4 CONNECTION TYPE' section contains fields for IP Address (192.168.0.1), Subnet Mask (255.255.255.0), Gateway Address (0.0.0.0), Primary DNS Server (0.0.0.0), and Secondary DNS Server (0.0.0.0). A 'Helpful Hints...' sidebar on the right provides additional information about the Device Name and LAN Settings.

Si vous choisissez Static IP (IP statique) comme type de connexion :

Adresse IP : Entrez l'adresse IP que le DIR-505 doit utiliser. L'adresse IP par défaut est 192.168.0.1. Si vous la modifiez, vous devrez saisir la nouvelle adresse IP dans votre navigateur après avoir cliqué sur **Appliquer** pour revenir à l'utilitaire de configuration.

Masque de sous-réseau : Saisissez le masque de sous-réseau attribué par votre FAI.

Gateway Address (Adresse de la passerelle) : Saisissez la passerelle attribuée par votre FAI.

Serveur DNS principal : Saisissez l'adresse IP du serveur DNS principal attribuée par votre fournisseur d'accès Internet

Serveur DNS secondaire : Saisissez l'adresse IP du serveur DNS secondaire attribuée par votre fournisseur d'accès Internet.

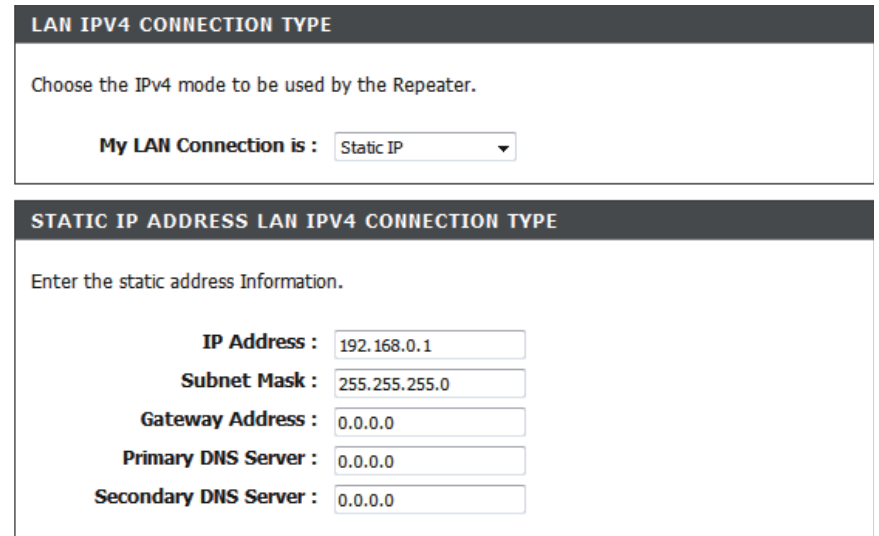

LAN IPV4 CONNECTION TYPE

Choose the IPv4 mode to be used by the Repeater.

My LAN Connection is :

STATIC IP ADDRESS LAN IPV4 CONNECTION TYPE

Enter the static address Information.

IP Address :

Subnet Mask :

Gateway Address :

Primary DNS Server :

Secondary DNS Server :

Avancé

Paramètres sans fil avancés

Cet écran vous permet de définir divers paramètres sans fil avancés de votre DIR-505. À moins que vous ne rencontriez des problèmes spécifiques, il est recommandé de les laisser à leurs valeurs par défaut. Après avoir effectué les modifications, cliquez sur le bouton **Save Settings** (Enregistrer les paramètres).

Puissance de transmission : Définit la puissance de transmission des antennes.

HT 20/40 Coexistence (Coexistence HT20/40) : Cochez cette case pour activer ou désactiver cette fonction.

The screenshot displays the D-Link DIR-505 Repeater web interface. The top navigation bar includes 'SETUP', 'ADVANCED', 'MAINTENANCE', 'STATUS', and 'HELP'. The 'ADVANCED' tab is selected, showing the 'ADVANCED WIRELESS' settings page. A warning message states: 'These options are for users that wish to change the behaviour of their 802.11n wireless radio from the standard setting. D-Link does not recommend changing these settings from the factory default. Incorrect settings may impair the performance of your wireless radio. The default settings should provide the best wireless radio performance in most environments.' Below this, there are 'Save Settings' and 'Don't Save Settings' buttons. The 'ADVANCED WIRELESS SETTINGS' section shows 'Transmit Power' set to 100% and 'HT20/40 Coexistence' set to 'Enable'. A 'Helpful Hints...' section on the right provides additional information about the 'Advanced Wireless' settings and the 'Transmit Power' dropdown menu.

Configuration sécurisée du Wifi

Le système WPS est un moyen simplifié de configurer les paramètres de base du DIR-505. Il peut également servir à créer automatiquement une connexion sans fil sécurisée à un client sans fil. Après avoir effectué les modifications, cliquez sur le bouton **Save Settings** (Enregistrer les paramètres).

Activer : Cochez cette case pour activer les fonctions WPS du DIR-505.

Disable WPS PIN Method (Désactiver la méthode WPS-PIN) : La désactivation de cette fonction désactive également la méthode de connexion et de configuration par PIN du WPS. Si vous voulez reconfigurer le routeur à l'aide de la méthode PIN du WPS, cliquez sur le bouton **Reset to Unconfigured PIN** : (Réinitialiser sur non configuré). Vous pourrez tout de même ajouter des clients sans fil via le WPS.

Paramètres du PIN : Affiche le code PIN actuel du routeur. Vous pouvez le réinitialiser à sa valeur par défaut en cliquant sur le bouton **Reset PIN to Default** (Réinitialiser le PIN sur sa valeur par défaut) ou créer un nouveau code PIN en cliquant sur le bouton **Generate New PIN** (Générer un nouveau code PIN).

Add Wireless Station (Ajouter une station sans fil) : Ici, vous pouvez cliquer sur le bouton **Add Wireless Device With WPS** (Ajouter un périphérique sans fil avec WPS) pour exécuter un assistant vous permettant de connecter d'autres périphériques via le WPS.

The screenshot shows the D-Link configuration interface for the DIR-505 Repeater. The 'ADVANCED WIRELESS' section is active, specifically the 'WI-FI PROTECTED SETUP' page. The page includes a 'Helpful Hints...' sidebar on the right. The main content area has three sections: 'WI-FI PROTECTED SETUP' with an 'Enable' checkbox checked and a 'Disable WPS-PIN Method' checkbox unchecked; 'PIN SETTINGS' showing the 'Current PIN' as 30280304 with buttons for 'Reset PIN to Default' and 'Generate New PIN'; and 'ADD WIRELESS STATION' with a button for 'Add Wireless Device With WPS'. The footer of the page reads 'WIRELESS Copyright © 2012 D-Link Corporation/D-Link Systems, Inc.'

Maintenance Administrateur

Cette page vous permet de modifier le mot de passe du compte administrateur pour configurer les paramètres du DIR-505. Vous pouvez également activer l'authentification graphique (CAPTCHA) sur cette page. Après avoir effectué les modifications, cliquez sur le bouton **Save Settings** (Enregistrer les paramètres).

Mot de passe : Saisissez un nouveau mot de passe pour le compte administrateur. L'administrateur peut modifier les paramètres.

Verify Password (Confirmer le mot de passe) : Saisissez le même mot de passe que celui qui vous avez entré dans la zone de texte précédente afin de vérifier son exactitude.

Enable Graphical Authentication (Activer l'authentification graphique) : Cochez cette case pour activer Graphical Authentication (Authentification graphique) ou CAPTCHA lorsque vous vous connectez à l'interface Web du DIR-505. Cela fournit une couche supplémentaire de sécurité en vous demandant de saisir un code affiché à l'écran.

The screenshot displays the D-Link web interface for the DIR-505 Repeater. The top navigation bar includes 'D-Link' and tabs for 'SETUP', 'ADVANCED', 'MAINTENANCE', 'STATUS', and 'HELP'. The 'MAINTENANCE' tab is active, showing the 'ADMINISTRATOR SETTINGS' page. The page is divided into several sections:

- ADMINISTRATOR SETTINGS:** Contains instructions: "Enter the new password in the 'New Password' field and again in the next field to confirm. Click on 'Save Settings' to execute the password change. The Password is case-sensitive, and can be made up of any keyboard characters. The new password must be between 0 and 15 characters in length." Below this are 'Save Settings' and 'Don't Save Settings' buttons.
- PASSWORD:** Includes the instruction "Please enter the same password into both boxes, for confirmation." and two input fields: "New Password" and "Verify Password".
- ADMINISTRATION:** Features a checkbox for "Enable Graphical Authentication".
- Helpful Hints...:** A sidebar on the right provides security advice: "Passwords: For security reasons, it is recommended that you change the Password for the Administrator accounts. Be sure to write down the Passwords to avoid having to reset the Repeater in the event that they are forgotten."

The footer of the page includes the 'WIRELESS' logo and the copyright notice: "Copyright © 2012 D-Link Corporation/D-Link Systems, Inc."

Systeme

Cette page vous permet d'enregistrer et de restaurer votre configuration, de réinitialiser et de redémarrer le DIR-505, ainsi que de supprimer tous les packs linguistiques ajoutés.

Save Settings To Local Hard Drive (Enregistrer les paramètres sur le disque dur local) : Cliquez sur le bouton **Save** (Enregistrer) pour enregistrer les paramètres de configuration actuels du Répéteur dans un fichier du disque dur de l'ordinateur que vous utilisez. Une boîte de dialogue de fichiers s'ouvre. Vous pouvez y sélectionner un emplacement et un nom de fichier pour les paramètres.

Charger des paramètres depuis le disque dur local : Utilisez cette option pour charger les paramètres de configuration préalablement enregistrés. Cliquez sur **Browse** (Parcourir) pour rechercher un fichier de configuration préalablement enregistré. Ensuite, cliquez sur le bouton **Upload Settings** (Télécharger les paramètres) pour les transférer vers le DIR-505.

Restaurer les paramètres par défaut : Cette option restaurera tous les paramètres de configuration aux valeurs d'usine par défaut. Les paramètres qui n'ont pas été enregistrés sont perdus, y compris les règles que vous avez créées. Si vous voulez enregistrer vos paramètres de configuration actuels, utilisez le bouton **Save** (Enregistrer) ci-dessus.

Remarque : La restauration des paramètres d'usine ne réinitialise pas l'état du WPS sur Non configuré.

Réinitialiser le périphérique : Cliquez sur le bouton **Reboot** (Réinitialiser) pour redémarrer le Répéteur.

Remove Language Pack (Enlever le pack linguistique) : Si vous avez précédemment installé un pack linguistique, vous pouvez le supprimer en cliquant sur le bouton Remove (Supprimer).

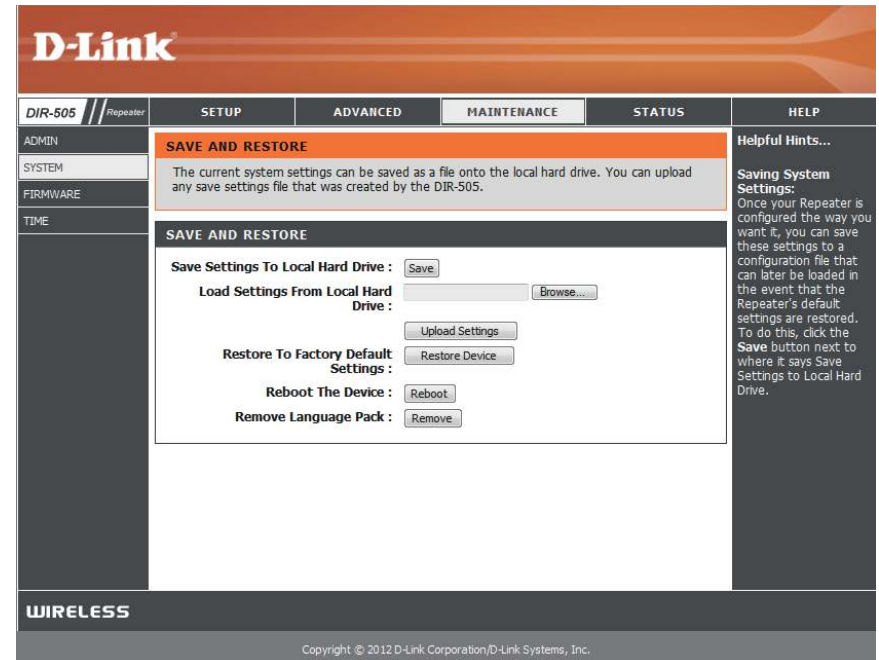

Microprogramme

Cette page vous permet de mettre à jour le microprogramme du DIR-505. Vérifiez que le microprogramme que vous voulez utiliser se trouve sur le disque dur local de l'ordinateur. Cliquez sur **Browse** (Parcourir) pour localiser le fichier du microprogramme à utiliser pour la mise à jour. Pour voir si des mises à jour du microprogramme sont disponibles, visitez le site Web de support technique de D-Link à l'adresse (**www.dlink.fr**, rubrique **Support technique**). Vous pouvez y télécharger les mises à jour du microprogramme sur votre disque dur.

Microprogramme Upgrade (Mise à jour du microprogramme) Cliquez sur le bouton **Check Now** (Contrôler maintenant) pour rechercher s'il existe un microprogramme mis à jour. Le cas échéant, téléchargez le nouveau microprogramme sur votre disque dur.

Après avoir téléchargé le nouveau microprogramme, cliquez sur **Browse** (Parcourir) pour le localiser sur le disque dur. Cliquez sur **Upload** (Charger) pour terminer la mise à jour du microprogramme. Ne déconnectez pas le DIR-505 ni l'alimentation de votre ordinateur ou de votre DIR-505 pendant le processus de mise à jour.

Vous pouvez modifier la langue de l'interface Web en téléchargeant les packs linguistiques disponibles.

Browse (Parcourir) Téléchargez un pack linguistique depuis le site Web de D-Link. Après avoir téléchargé le nouveau pack linguistique, cliquez sur **Browse** (Parcourir) pour le localiser sur le disque dur. Cliquez sur **Télécharger** pour terminer la mise à jour du pack linguistique.

The screenshot shows the D-Link DIR-505 Repeater web interface. The top navigation bar includes tabs for SETUP, ADVANCED, MAINTENANCE, STATUS, and HELP. The left sidebar lists menu items: ADMIN, SYSTEM, FIRMWARE, and TIME. The main content area is titled 'FIRMWARE' and contains the following information:

- FIRMWARE AND LANGUAGE PACK INFORMATION:**
 - Current Firmware Version : 1.00
 - Date : 2012/2/16
 - Current Language Pack Version : No Language pack
 - Check Online Now for Latest Firmware and Language pack Version :
- FIRMWARE UPGRADE:**
 - Note: Some firmware upgrades reset the configuration options to the factory defaults. Before performing an upgrade, be sure to save the current configuration from the Maintenance -> System screen
 - To upgrade the firmware, your PC must have a wired connection to the Repeater. Enter the name of the firmware upgrade file, and click on the Upload button.
 - Upload :
- LANGUAGE PACK UPGRADE:**
 - Upload :

On the right side, there is a 'Helpful Hints...' section with the text: 'Firmware Updates: Firmware updates are released periodically to improve the functionality of your Repeater and also to add features. If you run into a problem with a specific feature of the Repeater, check our support site by clicking on the Click here to check for an upgrade on our support site link and see if an updated firmware is available for your Repeater.'

At the bottom of the page, it says 'WIRELESS' and 'Copyright © 2012 D-Link Corporation/D-Link Systems, Inc.'

Heure

La page Time (Heure) vous permet de configurer, de mettre à jour et de gérer l'heure de l'horloge système interne. Dans cette section, vous pouvez définir le fuseau horaire correspondant à votre emplacement géographique. L'heure d'été peut également être configurée pour ajuster l'heure automatiquement en cas de besoin. Après avoir effectué les modifications, cliquez sur le bouton **Save Settings** (Enregistrer les paramètres).

Fuseau horaire : Sélectionnez le fuseau horaire dans le menu déroulant.

Activer l'heure d'été : Pour sélectionner l'heure d'été manuellement, cochez la case **Activer l'heure d'été**. Ensuite, utilisez le menu déroulant pour sélectionner une **heure d'été** avant d'en saisir les dates de début et de fin.

Activer le serveur NTP : Le protocole NTP (Network Time Protocole) synchronise les heures des horloges des ordinateurs d'un réseau. Cochez cette case pour utiliser un serveur NTP. Une connexion sera établie avec un serveur sur Internet, pas avec un serveur local.

NTP Server Used (Serveur NTP utilisé) : Indiquez le serveur NTP ou sélectionnez-en un dans le menu déroulant.

Date et heure : Pour saisir l'heure manuellement, saisissez les valeurs dans les champs Année, Mois, Jour, Heure, Minute et Seconde, puis cliquez sur **Enregistrer les paramètres**. Vous pouvez également cliquer sur le bouton **Copier les paramètres horaires de votre ordinateur** en bas de l'écran.

The screenshot shows the D-Link DIR-505 Repeater web interface. The top navigation bar includes 'ADMIN', 'SYSTEM', 'FIRMWARE', and 'TIME'. The 'TIME' section is active, showing the 'TIME CONFIGURATION' page. The page contains the following elements:

- TIME CONFIGURATION:**
 - Current Time:** Jan/01/2011 00:05:29
 - Time Zone:** (GMT-08:00) Pacific Time (US/Canada), Tijuana
 - Enable Daylight Saving:**
 - Daylight Saving Offset:** +1:00
 - Daylight Saving Dates:**
 - DST start: Mar 3rd Sun 1 am
 - DST End: Nov 2nd Sun 1 am
- AUTOMATIC TIME CONFIGURATION:**
 - Enable NTP Server:**
 - NTP Server Used:** << Select NTP Server
- SET THE DATE AND TIME MANUALLY:**
 - Date And Time:** Year 2011, Month Jan, Day 01
 - Hour 00, Minute 00, Second 00
 - Copy Your Computer's Time Settings** button

On the right side, there is a 'Helpful Hints...' section titled 'System Time Settings' which explains that this section allows administrators to configure, update, and maintain the correct time on the Repeater's internal system clock.

État

Informations sur le périphérique

Cette page affiche les informations actuelles sur le DIR-505, ainsi que sur le réseau local et le réseau local sans fil.

Généralités : Affiche la version et la date du microprogramme.

Réseau local : Affiche l'adresse MAC et les paramètres de l'adresse IP privée (locale) du point d'accès.

Réseau local sans fil : Affiche l'adresse MAC sans fil et les paramètres de votre réseau sans fil, comme le SSID et le canal.

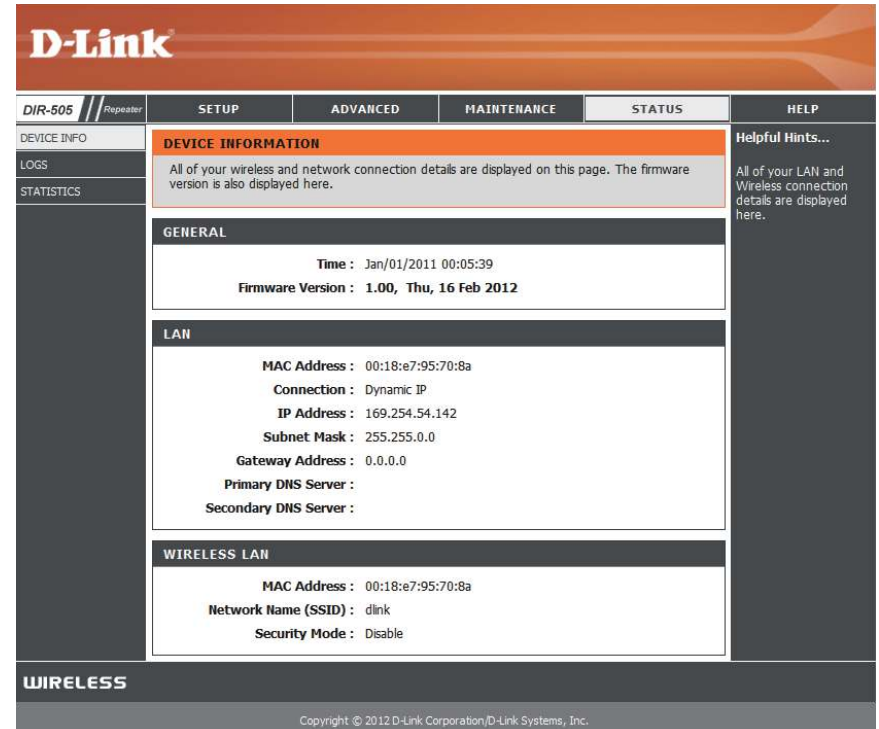

The screenshot shows the D-Link DIR-505 Repeater web interface. The top navigation bar includes 'SETUP', 'ADVANCED', 'MAINTENANCE', 'STATUS', and 'HELP'. The 'STATUS' page is active, displaying the following information:

| DEVICE INFORMATION | |
|--|------------------------|
| All of your wireless and network connection details are displayed on this page. The firmware version is also displayed here. | |
| GENERAL | |
| Time : | Jan/01/2011 00:05:39 |
| Firmware Version : | 1.00, Thu, 16 Feb 2012 |
| LAN | |
| MAC Address : | 00:18:e7:95:70:8a |
| Connection : | Dynamic IP |
| IP Address : | 169.254.54.142 |
| Subnet Mask : | 255.255.0.0 |
| Gateway Address : | 0.0.0.0 |
| Primary DNS Server : | |
| Secondary DNS Server : | |
| WIRELESS LAN | |
| MAC Address : | 00:18:e7:95:70:8a |
| Network Name (SSID) : | dlink |
| Security Mode : | Disable |

At the bottom of the page, the 'WIRELESS' section is visible, and the footer contains the copyright information: Copyright © 2012 D-Link Corporation/D-Link Systems, Inc.

Journaux

Le DIR-505 tient un journal des événements et activités qui sont automatiquement supprimés au redémarrage de ce périphérique.

Options du journal : Vous pouvez afficher plusieurs types de journaux : **System Activity (Activité du système), Debug Information (Informations de débogage), Attacks (Attaques), Dropped Packets (Paquets rejetés) et Notice (Avis).**

Première page : Ce bouton vous dirige vers la première page du journal.

Dernière page : Ce bouton vous dirige vers la dernière page du journal.

Précédent : Ce bouton vous dirige vers la page précédente du journal.

Suivant : Ce bouton vous dirige vers la page suivante du journal.

Effacer : Ce bouton efface tout le contenu actuel du journal.

Enregistrer le journal : Ce bouton ouvre une boîte de dialogue où vous pouvez enregistrer le journal actuel sur votre disque dur.

Refresh (Actualiser) : Ce bouton actualise le journal.

D-Link

DIR-505 // Repeater

SETUP ADVANCED MAINTENANCE STATUS HELP

DEVICE INFO LOGS STATISTICS

LOGS

Use this option to view the device logs. You can define what types of events you want to view and the event levels to view.

LOG OPTIONS

Log Type : System Activity Debug Information Attacks
 Dropped Packets Notice

Apply Log Settings Now

LOG DETAILS

First Page Last Page Previous Next Clear Save Log

Refresh

1/7

| Time | Message |
|----------------|--|
| Jan 1 00:05:07 | Registering new address record for 192.168.0.1 on br0. IPv4. |
| Jan 1 00:05:07 | Registering new address record for 192.168.0.1 on br0. IPv4. |
| Jan 1 00:05:07 | New relevant interface br0.IPv4 for mDNS. |
| Jan 1 00:05:07 | Joining mDNS multicast group on interface br0.IPv4 with address 192.168.0.1. |
| Jan 1 00:05:01 | Sending discover... |
| Jan 1 00:05:00 | DHCP client start. |
| Jan 1 00:04:59 | Interface br0.IPv4 no longer relevant for mDNS. |
| Jan 1 00:04:59 | Leaving mDNS multicast group on interface br0.IPv4 with address 192.168.0.101. |
| Jan 1 00:04:59 | Withdrawing address record for 192.168.0.101 on br0. |
| Jan 1 00:04:59 | Withdrawing address record for 192.168.0.101 on br0. |

WIRELESS

Copyright © 2012 D-Link Corporation/D-Link Systems, Inc.

Statistiques

Le DIR-505 conserve les statistiques du trafic. Vous pouvez voir le nombre de paquets qui passent par le réseau local et les parties sans fil du réseau. Cliquez sur le bouton **Refresh Statistics** (Actualiser les statistiques) pour mettre à jour les informations ou cliquez sur le bouton **Clear Statistics** (Supprimer les statistiques) afin de réinitialiser toutes les statistiques. Le compteur de trafic se réinitialise si le DIR-505 est redémarré.

The screenshot shows the D-Link DIR-505 Repeater web interface. The top navigation bar includes 'DIR-505 // Repeater', 'SETUP', 'ADVANCED', 'MAINTENANCE', 'STATUS', and 'HELP'. The left sidebar contains 'DEVICE INFO', 'LOGS', and 'STATISTICS'. The main content area is titled 'TRAFFIC STATISTICS' and includes a description: 'Traffic Statistics display Receive and Transmit packets passing through your router.' Below this are two buttons: 'Refresh Statistics' and 'Clear Statistics'. The statistics are divided into three sections: LAN, WIRELESS, and WIRELESS. The LAN statistics table shows Sent: 5707, Received: 3433, TX Packets Dropped: 0, RX Packets Dropped: 0, Collisions: 0, and Errors: 0. The WIRELESS statistics table shows Sent: 290, Received: 0, TX Packets Dropped: 620, RX Packets Dropped: 0, Collisions: 0, and Errors: 0. A 'Helpful Hints...' section on the right explains that the summary shows packets passed between the Wireless and LAN since the last initialization. The footer includes 'WIRELESS' and 'Copyright © 2012 D-Link Corporation/D-Link Systems, Inc.'

| LAN STATISTICS | |
|------------------------|------------------------|
| Sent : 5707 | Received : 3433 |
| TX Packets Dropped : 0 | RX Packets Dropped : 0 |
| Collisions : 0 | Errors : 0 |

| WIRELESS STATISTICS | |
|--------------------------|------------------------|
| Sent : 290 | Received : 0 |
| TX Packets Dropped : 620 | RX Packets Dropped : 0 |
| Collisions : 0 | Errors : 0 |

Aide

Cet écran vous fournit davantage d'informations sur les diverses parties de l'interface de configuration. Cliquez sur un lien pour en savoir plus sur ce thème.

The screenshot displays the D-Link DIR-505 Repeater configuration interface. At the top, the D-Link logo is visible. Below it, a navigation bar contains tabs for SETUP, ADVANCED, MAINTENANCE, STATUS, and HELP. The HELP tab is selected, and the main content area shows a 'HELP MENU' with the following sections and links:

- Setup**
 - [Setup Wizard](#)
 - [Wireless Setup](#)
 - [Lan Setup](#)
- Advanced**
 - [Advanced Wireless](#)
- Maintenance**
 - [Admin](#)
 - [System](#)
 - [Firmware](#)
 - [Time](#)
- Status**
 - [Device Info](#)
 - [Logs](#)
 - [Statistics](#)

On the right side of the interface, there is a 'Helpful Hints...' section with the text: 'Click on the links for more informations of each section in the GUI.'

At the bottom of the interface, the word 'WIRELESS' is displayed in a dark bar, and the copyright notice 'Copyright © 2012 D-Link Corporation/D-Link Systems, Inc.' is visible at the very bottom.

Mode Point d'accès Wi-Fi

Cette section décrit l'interface de configuration du mode Borne Wi-Fi. Vérifiez que le bouton de sélection de mode se trouve en position Borne Wi-Fi sur votre DIR-505.

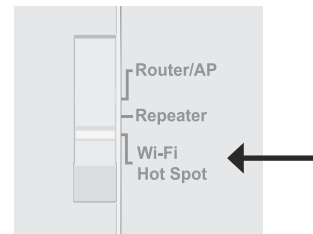

Configurer Assistant de configuration rapide

Si vous utilisez ce périphérique pour la première fois, vous êtes redirigé vers l'assistant de pré-configuration. Si vous avez déjà exécuté cet assistant, veuillez passer en page 116.

Saisissez **Admin** dans le champ User Name (Nom d'utilisateur). Laissez le mot de passe vierge par défaut.

Cliquez sur **Next** (Suivant) pour continuer.

Veuillez patienter pendant que votre périphérique recherche un réseau Wi-Fi disponible.

LOGIN

Log in to the HotSpot:

User Name :

Password :

WI-FI CONNECTION SETUP WIZARD

This Wizard is designed to assist you in your Wi-Fi network setup. It will guide you through step-by-step instructions on how to set up your Wi-Fi network and how to make it secure.

SELECT WI-FI NETWORK

Scanning for available Wi-Fi network...

Sélectionnez le réseau auquel vous souhaitez que le périphérique se connecte, puis cliquez sur **Connect** (Connecter).

| ID | Wi-Fi Network Name | Encrypt | Channel | Signal(%) | Select |
|----|--------------------|--------------------|---------|-----------|-----------------------|
| 1 | DHP-W306AV | WPA/WPA2-PSK(auto) | 8 | 94 | <input type="radio"/> |
| 2 | dlink_DHP-1565 | WPA/WPA2-PSK(auto) | 6 | 94 | <input type="radio"/> |
| 3 | LoudFish | WPA/WPA2-PSK(auto) | 11 | 94 | <input type="radio"/> |
| 4 | LoudFish-guest | None | 11 | 94 | <input type="radio"/> |
| 5 | irvine2 | WPA/WPA2-PSK(auto) | 6 | 82 | <input type="radio"/> |
| 6 | ATT720 | WPA/WPA2-PSK(auto) | 1 | 3 | <input type="radio"/> |

Rescan Connect Cancel

Saisissez le mot de passe Wi-Fi, puis cliquez sur **Next** (Suivant) pour continuer.

ENTER WI-FI PASSWORD

Please enter Wi-Fi Password to establish wireless connection

Wi-Fi Password:

Prev Next Cancel

Sélectionnez **Use the same Wi-Fi Network name for the extended Network** (Utiliser le même nom de réseau Wi-Fi pour le réseau étendu), puis cliquez sur **Next** (Suivant).

Si vous voulez utiliser un autre nom de réseau sans fil et un autre mot de passe, décochez la case, puis saisissez le nom de réseau et le mot de passe que vous voulez utiliser.

PLEASE ENTER THE SETTINGS FOR THE EXTENDER NETWORK

Use the same Wi-Fi Network Name for the Extended Network

Give your Extended Wi-Fi network a name.

Extended Wi-Fi Network Name (SSID):
 (Using up to 32 characters)

Give your Extended Wi-Fi network a password.

Wi-Fi Password:
 (Between 8 and 63 characters)

Prev Next Cancel

Votre configuration est maintenant terminée. Cliquez sur **Enregistrer** pour terminer.

SETUP COMPLETE!

Please take a note of the following summary of your Wi-Fi Security settings for future reference.

Wi-Fi Network Name (SSID): D-Link

Extended Wi-Fi Network Name (SSID): MobileCompanion-Claire

Wi-Fi Password: 0509duck

The Setup Wizard has completed. Click the Save button to save your settings and reboot the device.

Prev Save Cancel

Configuration de la borne Wi-Fi

La page de configuration de la borne Wi-Fi vous permet de saisir les paramètres de la borne Wi-Fi à laquelle le DIR-505 se connectera et à laquelle il accèdera. Veuillez noter que ces paramètres sont différents de ceux du réseau sans fil créés par le DIR-505 auquel vous connectez vos périphériques. Après avoir effectué les modifications, cliquez sur le bouton **Save Settings** (Enregistrer les paramètres).

Activer le mode sans fil : Cochez la case pour activer la connexion sans fil de type Borne Wi-Fi. Si elle est décochée, le DIR-505 ne se connecte pas à une borne externe et ne possède aucune source de connexion Internet à partager.

Wireless Mode (Mode sans fil) : Il indique **Wi-Fi Hot Spot Mode** (Mode Borne Wi-Fi) en mode Borne Wi-Fi. Vous pouvez cliquer sur le bouton **Site Survey** (Visite des lieux) pour rechercher des bornes disponibles auxquelles vous connecter. La sélection d'un réseau sans fil dans la liste qui apparaît renseigne automatiquement les paramètres ci-dessous.

Wi-Fi HotSpot Network Name (Nom de réseau de la borne Wi-Fi) : Saisissez le nom du réseau sans fil de type Borne Wi-Fi auquel vous voulez connecter le DIR-505. Vous pouvez utiliser le bouton **Site Survey** (Visite des lieux) pour le renseigner automatiquement.

Largeur de canal : Sélectionnez la largeur de canal appropriée dans la zone déroulante. Si vous ne savez pas laquelle utiliser, laissez ce paramètre sur **Auto**.

Mode de sécurité : Sélectionnez le chiffrement sans fil utilisé par la Borne Wi-Fi à laquelle vous vous connectez. Vous pouvez utiliser le bouton **Site Survey** (Visite des lieux) pour renseigner la plupart des informations automatiquement ; il vous suffit alors de saisir le mot de passe (clé WEP ou clé pré-partagée) de la borne Wi-Fi.

The screenshot displays the D-Link DIR-505 Web Management Interface. The top navigation bar includes 'D-Link', 'DIR-505 // HotSpot', and tabs for 'SETUP', 'ADVANCED', 'MAINTENANCE', 'STATUS', and 'HELP'. The left sidebar contains a 'SETUP WIZARD' menu with options: 'WI-FI HOTSPOT SETUP', 'WIRELESS LAN SETUP', 'LAN SETUP', 'MEDIA SERVER', and 'STORAGE'. The main content area is titled 'WI-FI HOTSPOT' and contains the following sections:

- WI-FI HOTSPOT:** A text box with instructions: 'Use this section to configure the Wi-Fi HotSpot settings for your D-Link Wi-Fi HotSpot. Please select a Wi-Fi HotSpot to join by click the Site Survey button and enter the password of the Wi-Fi HotSpot Network.' Below this are 'Save Settings' and 'Don't Save Settings' buttons.
- WI-FI HOTSPOT NETWORK SETTINGS:** Includes 'Enable Wireless' (checked), 'Wireless Mode' set to 'Wi-Fi HotSpot Mode' with a 'Site Survey' button, 'Wi-Fi HotSpot Network Name' set to 'dlink' (with a note '(Also called the SSID)'), and 'Channel Width' set to 'Auto 20/40 MHz'.
- WI-FI HOTSPOT SECURITY MODE:** 'Security Mode' is set to 'WEP'.
- WEP:** Explains WEP encryption standards. It notes that for 64-bit keys, 10 hex digits are required; for 128-bit keys, 26 hex digits are required. It also mentions that a hex digit can be a number 0-9 or a letter A-F. It states that the most secure use of WEP is to set the authentication type to 'Shared Key'.
- INTERNET SETTINGS:** Explains that this page is used to configure parameters for an Internet network connecting through the Wi-Fi HotSpot wirelessly. It includes a dropdown for 'My Internet Connection is' (set to 'Dynamic IP (DHCP)'), a text box for 'Host Name' (set to 'DIR-505'), and a text box for 'MTU' (set to '1500').

On the right side of the interface, there is a 'Helpful Hints...' section with several tips:

- Changing your Wireless Network Name is the first step in securing your wireless network. Change it to a familiar name that does not contain any personal information.
- Enable Auto Channel Scan so that the Access Point can select the best possible channel for your wireless network to operate on.
- Visibility Status is another way to secure your network. With invisible option enabled, no wireless clients will be able to see your wireless network when they perform scan to see what's available. In order for your wireless devices to connect to your AP, you will need to manually enter the Wireless Network Name on each device.
- If you have enabled Wireless Security, make sure you write down the Key or Passphrase that you have configured. You will need to enter this information on any wireless device that you connect to your wireless network.

Paramètres Internet Ici, vous pouvez définir les paramètres de connexion de la borne Wi-Fi. Dans la plupart des cas, vous n'avez pas besoin de modifier les valeurs, qui peuvent rester à leurs paramètres par défaut.

Wi-Fi Protected Setup (Configuration sécurisée du Wifi) : Cochez cette case pour activer la connexion à une borne Wi-Fi par WPS. Pour utiliser le WPS, cliquez sur le bouton **Process WPS** (Traiter le WPS), puis appuyez sur le bouton WPS du routeur de la borne Wi-Fi.

INTERNET SETTINGS

This page is used to configure the parameters for Internet network which connects through the Wi-Fi HotSpot wirelessly. Here you may select the access method of DHCP and PPPoE in My Internet Connection Type.

My Internet Connection is :

Host Name :

MTU :

Attain DNS Automatically
 Set DNS Manually

MAC Address :

WIFI PROTECTED SETUP (ALSO CALLED WCN 2.0 IN WINDOWS VISTA)

Enable :

Configuration du réseau local sans fil

Cette section vous permet de configurer les paramètres de réseau local sans fil de votre routeur D-Link. Vous pouvez ainsi configurer le réseau sans fil auquel connecter vos PC et périphériques. Vous pouvez créer un nouveau nom de réseau Wi-Fi (SSID) pour votre réseau local Wi-Fi (réseau local sans fil) ou utiliser le même nom de réseau sans fil (SSID) que celui auquel la borne Wi-Fi du routeur se connecte. Après avoir effectué les modifications, cliquez sur le bouton **Save Settings** (Enregistrer les paramètres).

Local Wi-Fi Network Name (Nom du réseau Wi-Fi local) : Indiquez si vous voulez utiliser le même nom de réseau que la borne Wi-Fi à laquelle le routeur se connecte (**Same as Wi-Fi HotSpot Network Name** (Identique au nom de réseau de la borne Wi-Fi)) ou si vous voulez créer un nouveau nom de réseau (**Create a new Wi-Fi Network Name** (Créer un nouveau nom de réseau Wi-Fi)).

Largeur de canal : Choisissez d'utiliser **Auto 20/40 MHz** ou **20 MHz** comme largeur de canal. Normalement, ce paramètre doit rester sur **Auto 20/40 MHz**. Si vous n'utilisez pas de clients sans fil 802.11n, vous pouvez le définir sur **20 MHz**.

État de visibilité : Ce paramètre indique si le nom du réseau sans fil (SSID) du routeur sera diffusé afin que les périphériques sans fil puissent le détecter. Si vous le réglez sur **Invisible**, tous les clients sans fils devront saisir manuellement le nom du réseau et les paramètres de sécurité de votre réseau sans fil.

Mode de sécurité : Dans le menu déroulant, sélectionnez le mode de sécurité que vous souhaitez utiliser.

WPA Mode (Mode WPA) : Sélectionnez **Auto**, **WPA2 Only** (WPA2 seulement) ou **WPA Only** (WPA seulement). Utilisez **Auto** si vous avez des clients sans fil qui utilisent à la fois le WPA et le WPA2.

The screenshot shows the D-Link configuration interface for the DIR-505 HotSpot. The 'WIRELESS LAN' section is active, showing options to 'Save Settings' or 'Don't Save Settings'. Below this, the 'LOCAL WI-FI NETWORK SETTINGS' section is visible, including fields for 'Wi-Fi HotSpot Network Name' (dlink), 'Local Wi-Fi Network Name' (with radio buttons for 'Same as Wi-Fi HotSpot Network Name' and 'Create a new Wi-Fi Network Name'), 'Channel Width' (Auto 20/40 MHz), and 'Visibility Status' (Visible/Invisible). The 'LOCAL WI-FI SECURITY MODE' section shows 'Security Mode' set to WPA-Personal. The 'WPA' section includes a detailed explanation of WPA and WPA2 modes and a 'WPA Mode' dropdown set to 'Auto (WPA or WPA2)'. The 'PRE-SHARED KEY' section has a text input field for a pass-phrase.

Cipher Type (Type de chiffrement) : Sélectionnez TKIP et AES, TKIP ou AES.

Clé pré-partagée : Saisissez un mot de passe à utiliser pour votre réseau sans fil.

Wi-Fi Protected Setup (Configuration sécurisée du Wifi) : Cochez la case Enable (Activer) pour activer l'utilisation du WPS pour les clients sans fil. Vous pouvez ensuite cliquer sur le bouton **Process WPS** (Traiter le WPS), puis appuyer sur le bouton WPS de votre client pour configurer une connexion.

PRE-SHARED KEY

Enter an 8 to 63 character alphanumeric pass-phrase. For good security it should be of ample length and should not be a commonly known phrase.

Pre-Shared Key : ●●●●●●●

WIFI PROTECTED SETUP (ALSO CALLED WCN 2.0 IN WINDOWS VISTA)

Enable :

Process WPS

Configuration du réseau local

Cette section vous permet de modifier les paramètres du réseau local de votre DIR-505 et de configurer les paramètres DHCP. Après avoir effectué les modifications, cliquez sur le bouton **Save Settings** (Enregistrer les paramètres).

- Device Name (Nom du périphérique) :** Saisissez le Device Name (Nom du périphérique) du DIR-505. Il est recommandé de modifier le Device Name (Nom du périphérique) si plusieurs périphériques D-Link se trouvent sur votre sous-réseau.
- Dynamic IP (DHCP) LAN Connection Type (Type de connexion au réseau local à IP dynamique (DHCP)) :** Ici, vous pouvez modifier l'**IP Address** (Adresse IP), le **Subnet Mask** (Masque de sous-réseau) et le **Local Domain Name** (Nom de domaine local) que le DIR-505 doit utiliser.
- DHCP Server Settings (Paramètres du serveur DHCP) :** Cochez la case **Enable DHCP Server** (Activer le serveur DHCP) pour que le DIR-505 affecte des adresses IP aux périphériques de votre réseau à l'aide du DHCP. Vous pouvez définir la plage d'adresses IP autorisées à l'aide de la zone de texte **DHCP IP Address Range** (Plage d'adresses IP DHCP), puis la **DHCP Lease Time** (Durée de concession DHCP) avec la zone de texte correspondante.

D-Link

DIR-505 // HotSpot

SETUP ADVANCED MAINTENANCE STATUS HELP

SETUP WIZARD

WI-FI HOTSPOT SETUP

WIRELESS LAN SETUP

LAN SETUP

MEDIA SERVER

STORAGE

NETWORK SETTINGS

Use this section to configure the internal network settings of your AP.

Device Name allows you to configure this device more easily when your network using TCP/IP protocol. You can enter the device name of the AP into your web browser to access the instead of IP address for configuration. Recommend to change the device name if there're more than one D-Link devices within the subnet.

Save Settings Don't Save Settings

DEVICE NAME

Device Name allows you to configure this device more easily. You can enter "http://device name" into your web browser instead of IP address for configuration. (Default: http://dlinkrouter)

Device Name : dlinkrouter

DYNAMIC IP (DHCP) LAN CONNECTION TYPE

Enter the IPv4 Address Information.

IP Address : 192.168.0.1

Subnet Mask : 255.255.255.0

Local Domain Name :

DHCP SERVER SETTINGS

Use this section to configure the built-in DHCP Server to assign IP addresses to the computers on your network.

Enable DHCP Server :

DHCP IP Address Range : 192.168.0.100 to 192.168.0.199

DHCP Lease Time : 1440 (minutes)

WIRELESS

Copyright © 2012 D-Link Corporation/D-Link Systems, Inc.

Helpful Hints...

Device Name: Device Name allows you to configure this device more easily when your network using TCP/IP protocol. You can enter the device name of the AP into your web browser to access the device configuration. Recommend to change the device name if there're more than one D-Link devices within the network.

LAN Settings: Also referred as private settings. LAN settings allow you to configure LAN interface of DIR-505. LAN IP address is private to your internal network and is not visible to Internet. The factory default setting is Dynamic IP (DHCP).

Media Server (Serveur multimédia)

Cette fonction vous permet de partager de la musique, des photos et des vidéos avec tous les périphériques connectés à votre réseau. Après avoir effectué les modifications, cliquez sur le bouton **Save Settings** (Enregistrer les paramètres).

Enable Media Server (Activer le serveur multimédia) : Cochez cette case pour activer la fonction de serveur multimédia.

Nom de l'ordinateur : Saisissez le nom du serveur multimédia.

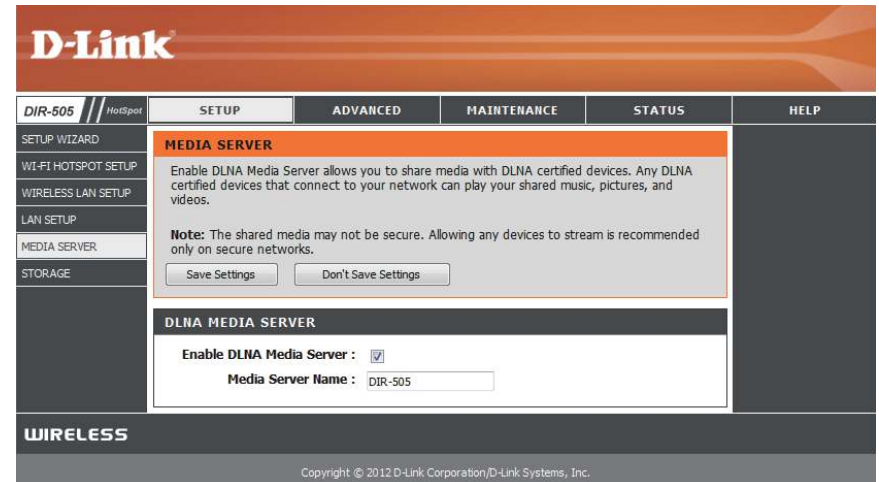

The screenshot shows the D-Link DIR-505 HotSpot web interface. The top navigation bar includes 'D-Link', 'DIR-505 // HotSpot', and tabs for 'SETUP', 'ADVANCED', 'MAINTENANCE', 'STATUS', and 'HELP'. The left sidebar lists menu items: 'SETUP WIZARD', 'WI-FI HOTSPOT SETUP', 'WIRELESS LAN SETUP', 'LAN SETUP', 'MEDIA SERVER', and 'STORAGE'. The main content area is titled 'MEDIA SERVER' and contains the following text: 'Enable DLNA Media Server allows you to share media with DLNA certified devices. Any DLNA certified devices that connect to your network can play your shared music, pictures, and videos.' Below this is a note: 'Note: The shared media may not be secure. Allowing any devices to stream is recommended only on secure networks.' There are two buttons: 'Save Settings' and 'Don't Save Settings'. A section titled 'DLNA MEDIA SERVER' contains a checked checkbox for 'Enable DLNA Media Server' and a text input field for 'Media Server Name' with the value 'DIR-505'. The footer of the interface includes the 'WIRELESS' logo and the copyright notice 'Copyright © 2012 D-Link Corporation/D-Link Systems, Inc.'

Stockage

Cette page vous permet d'accéder aux fichiers stockés sur un disque dur externe USB ou une clé USB branchés dans le DIR-505, via votre réseau local ou Internet, à l'aide d'un navigateur Web ou de l'application SharePort Mobile pour votre smartphone ou votre tablette. Vous pouvez créer des utilisateurs afin de personnaliser les droits d'accès aux fichiers stockés sur le disque USB. Après avoir effectué les modifications, cliquez sur le bouton **Save Settings** (Enregistrer les paramètres).

Enable Shareport Web Access (Activer l'accès Web à SharePort) : Cochez cette case pour activer le partage des fichiers stockés sur un disque de stockage USB connecté au DIR-505.

HTTP Access Port (Port d'accès HTTP) : Saisissez un port pour utiliser l'accès Web HTTP à vos fichiers (8181 est la valeur par défaut). Vous devez ajouter ce port à l'adresse IP du DIR-505 lors de la connexion. Par exemple : http://192.168.0.1:8181

HTTPS Access Port (Port d'accès HTTPS) : Saisissez un port pour utiliser l'accès sécurisé HTTP à vos fichiers (4433 est la valeur par défaut). Vous devez ajouter ce port à l'adresse IP du DIR-505 lors de la connexion. Par exemple : https://192.168.0.1:4433

Allow Remote Access (Autoriser l'accès distant) : Cochez cette case pour permettre un accès distant aux périphériques de stockage connectés à votre routeur.

Nom d'utilisateur : Pour créer un nouvel utilisateur, saisissez un nom d'utilisateur. Pour modifier un utilisateur existant, utilisez la zone déroulante à droite.

Password/Verify Password (Mot de passe/Vérifier le mot de passe) : Saisissez un mot de passe pour le compte, ressaisissez-le dans la zone de texte **Verify Password** (Vérifier le mot de passe), puis cliquez sur **Add/Edit** (Ajouter/Modifier) pour enregistrer vos modifications.

STORAGE

Share Port Web Access allows you to use a web browser to access files stored on an USB storage drive plugged into the router. To use this feature, check the **Enable SharePort Web Access** checkbox, then create user accounts to manage access to your storage devices or use the Guest account(guest/guest) to access the Guest Folder. After plugging in an USB storage drive, the new device will appear in the list with a link to it. You can then use this link to connect to the drive and log in with a user account.

Save Settings Don't Save Settings

SHAREPORT WEB ACCESS

Enable SharePort Web Access :

HTTP Access Port : 8181

HTTPS Access Port : 4433

Allow Remote Access :

10 -- USER CREATION

User Name : << User Name

Password :

Verify Password : Add/Edit Delete

USER LIST

| No. | User Name | Access Path | Permission |
|-----|-----------|-------------|------------|
| 1 | admin | / | Read/Write |
| 2 | guest | None | Read Only |

NUMBER OF DEVICES : 0

| Device | Total Space | Free Space |
|--------|-------------|------------|
| | | |

SHAREPORT WEB ACCESS LINK

You can use this link to connect to the drive remotely after logging in with a user account.

WIRELESS

Copyright © 2012 D-Link Corporation/D-Link Systems, Inc.

User List (Liste d'utilisateurs) : Cette section affiche les comptes utilisateur existants. Par défaut, les comptes sont **admin** et **guest** (invité).

Number of Devices (Nombre de périphériques) : Cette section affiche les informations relatives au périphérique de stockage USB branché au routeur.

Lien d'accès Web à SharePort : Vous obtenez un lien direct vers l'interface d'accès Web sur lequel vous pouvez cliquer ou que vous pouvez copier-coller.

| NUMBER OF DEVICES : 0 | | |
|--|-------------|------------|
| Device | Total Space | Free Space |
| SHAREPORT WEB ACCESS LINK | | |
| You can use this link to connect to the drive remotely after logging in with a user account. | | |

Avancé

Filtre d'adresse MAC

Utilisez MAC (Media Access Control) Filters (Filtres MAC) pour contrôler l'accès à votre réseau en fonction des adresses MAC des clients connectés. Vous pouvez définir le filtrage d'adresses MAC pour seulement autoriser les adresses MAC répertoriées à se connecter ou bloquer l'accès à toutes les adresses MAC répertoriées. Après avoir effectué les modifications, cliquez sur le bouton **Save Settings** (Enregistrer les paramètres).

Remarque : Les périphériques câblés connectés au port Ethernet du DIR-505 auront toujours accès au réseau.

Paramètres Configurez le fonctionnement du filtrage MAC en utilisant la zone d'accès sans fil : déroulante pour sélectionner une option :

Turn MAC Filtering OFF (Désactiver le filtre MAC) : Désactive le filtrage MAC.

Turn MAC Filtering ON and ALLOW computers listed to access the network (ACTIVER le filtre MAC et AUTORISER les ordinateurs répertoriés à accéder au réseau) : Lorsque cette option est sélectionnée, seuls les PC et périphériques possédant les adresses MAC indiquées dans la MAC Address List (Liste d'adresses MAC) ont accès au réseau. Tous les autres périphériques sont bloqués.

Turn MAC Filtering ON and DENY computers listed to access the network (ACTIVER le filtre MAC et EMPÊCHER les ordinateurs répertoriés d'accéder au réseau) : Lorsque cette option est sélectionnée, tous les PC et périphériques possédant les adresses MAC indiquées dans la MAC Address List (Liste d'adresses MAC) se voient refuser l'accès au réseau. Tous les autres périphériques sont autorisés à y accéder.

MAC Address Saisissez les adresses MAC que vous souhaitez filtrer. Vous (**Adresse MAC**) : pouvez sélectionner un client actuellement connecté à votre point d'accès dans le menu déroulant **Wireless Client List** (Liste de clients sans fil), puis cliquer sur le bouton correspondant << pour renseigner l'adresse MAC automatiquement. Cliquez sur le bouton Clear (Supprimer) pour supprimer l'adresse MAC saisie.

D-Link

DIR-505 // HotSpot

SETUP ADVANCED MAINTENANCE STATUS HELP

MAC ADDRESS FILTER

MAC ADDRESS FILTER

The MAC (Media Access Controller) Address filter option is used to control network access based on the MAC Address of the network adapter. A MAC address is a unique ID assigned by the manufacturer of the network adapter. This feature can be configured to ALLOW or DENY network/Internet access.

Save Settings Don't Save Settings

WIRELESS ACCESS SETTINGS

Configure MAC Filtering below:

Turn MAC Filtering OFF

| MAC Address | Wireless Client List | |
|-------------------|----------------------|-------|
| 00:00:00:00:00:00 | << MAC Address | Clear |
| 00:00:00:00:00:00 | << MAC Address | Clear |
| 00:00:00:00:00:00 | << MAC Address | Clear |
| 00:00:00:00:00:00 | << MAC Address | Clear |
| 00:00:00:00:00:00 | << MAC Address | Clear |
| 00:00:00:00:00:00 | << MAC Address | Clear |
| 00:00:00:00:00:00 | << MAC Address | Clear |
| 00:00:00:00:00:00 | << MAC Address | Clear |

WIRELESS

Copyright © 2012 D-Link Corporation/D-Link Systems, Inc.

Helpful Hints...

Create a list of MAC address that you would either like to allow or deny access to your network.

Select a MAC address from the drop down menu, then click the arrow to add that MAC address to the list.

Click the **Clear** button to remove the MAC address from the MAC Filtering list.

Paramètres sans fil avancés

Cet écran vous permet de définir divers paramètres sans fil avancés de votre DIR-505. À moins que vous ne rencontriez des problèmes spécifiques, il est recommandé de les laisser à leurs valeurs par défaut. Après avoir effectué les modifications, cliquez sur le bouton **Save Settings** (Enregistrer les paramètres).

Puissance de transmission : Définit la puissance de transmission des antennes.

HT 20/40 Coexistence (Coexistence HT20/40) : Cochez cette case pour activer ou désactiver cette fonction.

The screenshot displays the D-Link DIR-505 web interface for Advanced Wireless settings. The main content area is titled 'ADVANCED WIRELESS' and contains a warning: 'These options are for users that wish to change the behaviour of their 802.11n wireless radio from the standard setting. D-Link does not recommend changing these settings from the factory default. Incorrect settings may impair the performance of your wireless radio. The default settings should provide the best wireless radio performance in most environments.' Below the warning are two buttons: 'Save Settings' and 'Don't Save Settings'.

The 'ADVANCED WIRELESS SETTINGS' section includes:

- Transmit Power :** 100% (dropdown menu)
- HT20/40 Coexistence :** Enable Disable

The right sidebar, titled 'Helpful Hints...', contains the following text:

Advanced Wireless: It is recommended that you leave these options at their default values. Adjusting them could negatively impact the performance of your wireless network. The options on this page should be changed by advanced users or if you are instructed to by one of our support personnel, as they can negatively affect the performance of your Access Point if configured improperly.

Transmit Power: You can lower the output power of the DIR-505 by selecting lower percentage Transmit Power values from the drop down. Your choices are: 100%, 75%, 50%, and 25%.

Maintenance

Administrateur

Cette page vous permet de modifier le mot de passe du compte administrateur pour configurer les paramètres du DIR-505. Vous pouvez également activer l'authentification graphique (CAPTCHA) sur cette page. Après avoir effectué les modifications, cliquez sur le bouton **Save Settings** (Enregistrer les paramètres).

Mot de passe : Saisissez un nouveau mot de passe pour le compte administrateur. L'administrateur peut modifier les paramètres.

Verify Password (Confirmer le mot de passe) : Saisissez le même mot de passe que celui qui vous avez entré dans la zone de texte précédente afin de vérifier son exactitude.

Enable Graphical Authentication (Activer l'authentification graphique) : Cochez cette case pour activer Graphical Authentication (Authentification graphique) ou CAPTCHA lorsque vous vous connectez à l'interface Web du DIR-505. Cela fournit une couche supplémentaire de sécurité en vous demandant de saisir un code affiché à l'écran.

D-Link

DIR-505 // HotSpot

SETUP ADVANCED **MAINTENANCE** STATUS HELP

ADMIN

SYSTEM

FIRMWARE

TIME

ADMINISTRATOR SETTINGS

Enter the new password in the "New Password" field and again in the next field to confirm. Click on "Save Settings" to execute the password change. The Password is case-sensitive, and can be made up of any keyboard characters. The new password must be between 0 and 15 characters in length.

Save Settings Don't Save Settings

PASSWORD

Please enter the same password into both boxes, for confirmation.

New Password :

Verify Password :

ADMINISTRATION

Enable Graphical Authentication :

Helpful Hints...

Passwords:
For security reasons, it is recommended that you change the Password for the Administrator accounts. Be sure to write down the Passwords to avoid having to reset the AP in the event that they are forgotten.

WIRELESS

Copyright © 2012 D-Link Corporation/D-Link Systems, Inc.

Systeme

Cette page vous permet d'enregistrer et de restaurer votre configuration, de réinitialiser et de redémarrer le DIR-505, ainsi que de supprimer tous les packs linguistiques ajoutés.

Save Settings To Local Hard Drive (Enregistrer les paramètres sur le disque dur local) : Cliquez sur le bouton **Save** (Enregistrer) pour enregistrer les paramètres de configuration actuels du Répéteur dans un fichier du disque dur de l'ordinateur que vous utilisez. Une boîte de dialogue de fichiers s'ouvre. Vous pouvez y sélectionner un emplacement et un nom de fichier pour les paramètres.

Charger des paramètres depuis le disque dur local : Utilisez cette option pour charger les paramètres de configuration préalablement enregistrés. Cliquez sur **Browse** (Parcourir) pour rechercher un fichier de configuration préalablement enregistré. Ensuite, cliquez sur le bouton **Upload Settings** (Télécharger les paramètres) pour les transférer vers le DIR-505.

Restaurer les paramètres par défaut : Cette option restaurera tous les paramètres de configuration aux valeurs d'usine par défaut. Les paramètres qui n'ont pas été enregistrés sont perdus, y compris les règles que vous avez créées. Si vous voulez enregistrer vos paramètres de configuration actuels, utilisez le bouton **Save** (Enregistrer) ci-dessus.

Remarque : La restauration des paramètres d'usine ne réinitialise pas l'état du WPS sur Non configuré.

Réinitialiser le périphérique : Cliquez sur le bouton **Reboot** (Réinitialiser) pour redémarrer le Répéteur.

Remove Language Pack (Enlever le pack linguistique) : Si vous avez précédemment installé un pack linguistique, vous pouvez le supprimer en cliquant sur le bouton **Remove** (Supprimer).

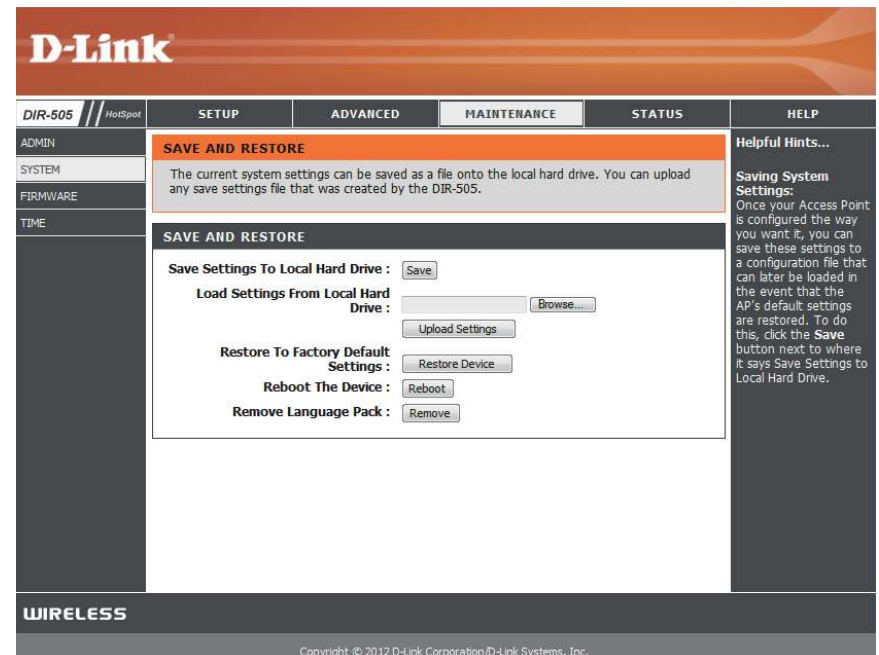

Microprogramme

Cette page vous permet de mettre à jour le microprogramme du DIR-505. Vérifiez que le microprogramme que vous voulez utiliser se trouve sur le disque dur local de l'ordinateur. Cliquez sur **Browse** (Parcourir) pour localiser le fichier du microprogramme à utiliser pour la mise à jour. Pour voir si des mises à jour du microprogramme sont disponibles, visitez le site Web de support technique de D-Link à l'adresse (**www.dlink.fr**, rubrique **Support technique**). Vous pouvez y télécharger les mises à jour du microprogramme sur votre disque dur.

Microprogramme Upgrade (Mise à jour du microprogramme) Cliquez sur le bouton **Check Now** (Contrôler maintenant) pour rechercher s'il existe un microprogramme mis à jour. Le cas échéant, téléchargez le nouveau microprogramme sur votre disque dur.

Après avoir téléchargé le nouveau microprogramme, cliquez sur **Browse** (Parcourir) pour le localiser sur le disque dur. Cliquez sur **Upload** (Charger) pour terminer la mise à jour du microprogramme. Ne déconnectez pas le DIR-505 ni l'alimentation de votre ordinateur ou de votre DIR-505 pendant le processus de mise à jour.

Vous pouvez modifier la langue de l'interface Web en téléchargeant les packs linguistiques disponibles.

Browse (Parcourir) Téléchargez un pack linguistique depuis le site Web de D-Link. Après avoir téléchargé le nouveau pack linguistique, cliquez sur **Browse** (Parcourir) pour le localiser sur le disque dur. Cliquez sur **Télécharger** pour terminer la mise à jour du pack linguistique.

D-Link

DIR-505 // HotSpot SETUP ADVANCED MAINTENANCE STATUS HELP

ADMIN
SYSTEM
FIRMWARE
TIME

FIRMWARE

There may be new firmware for your DIR-505 to improve functionality and performance. [Click here to check for an upgrade on our support site.](#)

After you have download the new firmware file from our support site, click the Browse button below to find the firmware file on your local hard drive. Click the Upload button to update the firmware on the DIR-505.

Do not update firmware through wireless network!!

FIRMWARE AND LANGUAGE PACK INFORMATION

Current Firmware Version : 1.00 Date : 2012/2/9
Current Language Pack Version : No Language pack

Check Online Now for Latest Firmware and Language pack Version :

FIRMWARE UPGRADE

Note: Some firmware upgrades reset the configuration options to the factory defaults. Before performing an upgrade, be sure to save the current configuration from the Maintenance -> System screen

To upgrade the firmware, your PC must have a wired connection to the access point. Enter the name of the firmware upgrade file, and click on the Upload button.

Upload :

LANGUAGE PACK UPGRADE

Upload :

Helpful Hints...

Firmware Updates: Firmware updates are released periodically to improve the functionality of your Access Point and also to add features. If you run into a problem with a specific feature of the Access Point, check our support site by clicking on the [Click here to check for an upgrade on our support site](#) link and see if an updated firmware is available for your Access Point.

WIRELESS

Copyright © 2012 D-Link Corporation/D-Link Systems, Inc.

Heure

La page Time (Heure) vous permet de configurer, de mettre à jour et de gérer l'heure de l'horloge système interne. Dans cette section, vous pouvez définir le fuseau horaire correspondant à votre emplacement géographique. L'heure d'été peut également être configurée pour ajuster l'heure automatiquement en cas de besoin. Après avoir effectué les modifications, cliquez sur le bouton **Save Settings** (Enregistrer les paramètres).

Fuseau horaire : Sélectionnez le fuseau horaire dans le menu déroulant.

Activer l'heure d'été : Pour sélectionner l'heure d'été manuellement, cochez la case **Activer l'heure d'été**. Ensuite, utilisez le menu déroulant pour sélectionner une **heure d'été** avant d'en saisir les dates de début et de fin.

Activer le serveur NTP : Le protocole NTP (Network Time Protocol) synchronise les heures des horloges des ordinateurs d'un réseau. Cochez cette case pour utiliser un serveur NTP. Une connexion sera établie avec un serveur sur Internet, pas avec un serveur local.

NTP Server Used (Serveur NTP utilisé) : Indiquez le serveur NTP ou sélectionnez-en un dans le menu déroulant.

Date et heure : Pour saisir l'heure manuellement, saisissez les valeurs dans les champs Année, Mois, Jour, Heure, Minute et Seconde, puis cliquez sur **Enregistrer les paramètres**. Vous pouvez également cliquer sur le bouton **Copier les paramètres horaires de votre ordinateur** en bas de l'écran.

The screenshot shows the D-Link DIR-505 web interface. The top navigation bar includes 'D-Link', 'DIR-505 // HotSpot', and tabs for 'SETUP', 'ADVANCED', 'MAINTENANCE', 'STATUS', and 'HELP'. The 'TIME' section is active, showing a 'TIME' header and a description: 'The Time Configuration option allows you to configure, update, and maintain the correct time on the internal system clock. From this section you can set the time zone that you are in and set the NTP (Network Time Protocol) Server. Daylight Saving can also be configured to automatically adjust the time when needed.' Below this are 'Save Settings' and 'Don't Save Settings' buttons.

The 'TIME CONFIGURATION' section displays:

- Current Time: Jan/01/2011 00:16:11
- Time Zone: (GMT-08:00) Pacific Time (US/Canada), Tijuana
- Enable Daylight Saving:
- Daylight Saving Offset: +1:00
- Daylight Saving Dates: DST start (Mar 3rd Sun 1 am), DST End (Nov 2nd Sun 1 am)

The 'AUTOMATIC TIME CONFIGURATION' section shows:

- Enable NTP Server:
- NTP Server Used: << Select NTP Server

The 'SET THE DATE AND TIME MANUALLY' section shows:

- Date And Time: Year (2011), Month (Jan), Day (01), Hour (00), Minute (00), Second (00)
- Copy Your Computer's Time Settings button

The footer includes 'WIRELESS' and 'Copyright © 2012 D-Link Corporation/D-Link Systems, Inc.'

État

Informations sur le périphérique

Cette page affiche les informations actuelles sur le DIR-505, ainsi que sur le réseau local et le réseau local sans fil.

Généralités : Affiche la version et la date du microprogramme.

Borne Wi-Fi Affiche les informations relatives à la connexion à la borne Wi-Fi.

Réseau local : Affiche l'adresse MAC et les paramètres de l'adresse IP privée (locale) du point d'accès.

Réseau local sans fil : Affiche l'adresse MAC sans fil et les paramètres de votre réseau sans fil, comme le SSID et le canal.

The screenshot displays the D-Link DIR-505 HotSpot web interface. The top navigation bar includes tabs for SETUP, ADVANCED, MAINTENANCE, STATUS, and HELP. The main content area is divided into several sections:

- DEVICE INFORMATION:** A summary box stating that wireless and network connection details are displayed on this page, along with the firmware version (1.00, Thu, 9 Feb 2012).
- GENERAL:** Shows the current time (Jan/01/2011 00:17:49) and the firmware version (1.00, Thu, 9 Feb 2012).
- WI-FI HOTSPOT:** Lists the following settings:
 - MAC Address: 00:18:e7:95:70:8b
 - Wi-Fi HotSpot Network Name (SSID): dlink
 - Connection: DHCP
 - IP Address: 192.168.0.101
 - Subnet Mask: 255.255.255.0
 - Default Gateway: 0.0.0.0
 - Primary DNS Server: 192.168.0.1
 - Secondary DNS Server: 0.0.0.0
- LAN:** Lists the following settings:
 - MAC Address: 00:18:e7:95:70:8a
 - IP Address: 192.168.0.1
 - Subnet Mask: 255.255.255.0
 - DHCP Server: Enabled
- WIRELESS LAN:** Lists the following settings:
 - MAC Address: 02:18:e7:95:70:8b
 - Local Wi-Fi Network Name: dlink-708a
 - Local Wi-Fi Security Mode: Auto (WPA or WPA2) - Personal
 - Channel Width: Auto 20/40 MHz
 - Channel: 4
 - Wi-Fi Protected Setup: Enable / Configured

The bottom of the page features a 'WIRELESS' section header and a copyright notice: Copyright © 2012 D-Link Corporation/D-Link Systems, Inc.

Journaux

Le DIR-505 tient un journal des événements et activités qui sont automatiquement supprimés au redémarrage de ce périphérique.

Options du journal : Vous pouvez afficher plusieurs types de journaux : **System Activity (Activité du système), Debug Information (Informations de débogage), Attacks (Attaques), Dropped Packets (Paquets rejetés) et Notice (Avis).**

Première page : Ce bouton vous dirige vers la première page du journal.

Dernière page : Ce bouton vous dirige vers la dernière page du journal.

Précédent : Ce bouton vous dirige vers la page précédente du journal.

Suivant : Ce bouton vous dirige vers la page suivante du journal.

Effacer : Ce bouton efface tout le contenu actuel du journal.

Enregistrer le journal : Ce bouton ouvre une boîte de dialogue où vous pouvez enregistrer le journal actuel sur votre disque dur.

Refresh (Actualiser) : Ce bouton actualise le journal.

D-Link

DIR-505 // HotSpot

SETUP ADVANCED MAINTENANCE STATUS HELP

DEVICE INFO

LOGS

STATISTICS

LOGS

Use this option to view the device logs. You can define what types of events you want to view and the event levels to view.

LOG OPTIONS

Log Type : System Activity Debug Information Attacks
 Dropped Packets Notice

Apply Log Settings Now

LOG DETAILS

First Page Last Page Previous Next Clear Save Log

Refresh

1/7

| Time | Message |
|----------------|--|
| Jan 1 00:17:51 | UDHCPD Inform: add_lease 192.168.0.100 |
| Jan 1 00:16:45 | UDHCPD Inform: add_lease 192.168.0.100 |
| Jan 1 00:15:37 | UDHCPD Inform: add_lease 192.168.0.100 |
| Jan 1 00:14:26 | UDHCPD Inform: add_lease 192.168.0.100 |
| Jan 1 00:13:57 | reading /etc/resolv.conf |
| Jan 1 00:13:46 | Lease of 192.168.0.101 obtained, lease time 604800 |
| Jan 1 00:13:41 | Sending discover... |
| Jan 1 00:13:39 | Sending discover... |
| Jan 1 00:13:25 | Sending discover... |
| Jan 1 00:13:24 | UDHCPD Inform: add_lease 192.168.0.100 |

Helpful Hints...
Check the log frequently to detect unauthorized network usage.

WIRELESS

Copyright © 2012 D-Link Corporation/D-Link Systems, Inc.

Statistiques

Le DIR-505 conserve les statistiques du trafic. Vous pouvez voir le nombre de paquets qui passent par le réseau local et les parties sans fil du réseau. Le compteur de trafic se réinitialise si le DIR-505 est redémarré.

The screenshot shows the D-Link DIR-505 HotSpot web interface. The top navigation bar includes 'DIR-505 HotSpot', 'SETUP', 'ADVANCED', 'MAINTENANCE', 'STATUS', and 'HELP'. The left sidebar contains 'DEVICE INFO', 'LOGS', and 'STATISTICS'. The main content area is titled 'TRAFFIC STATISTICS' and includes a description: 'Traffic Statistics display Receive and Transmit packets passing through your router.' Below this are 'Refresh Statistics' and 'Clear Statistics' buttons. The interface is divided into three sections: LAN STATISTICS, WIRELESS STATISTICS, and WIRELESS. The LAN statistics table shows 8395 sent packets, 8755 received packets, 0 TX/RX packets dropped, and 0 collisions/errors. The wireless statistics table shows 912 sent packets, 15 received packets, 0 TX/RX packets dropped, and 0 collisions/errors. A 'Helpful Hints...' section on the right explains that the statistics are a summary of packets passed between the wireless device and the LAN since the last initialization. The footer contains the copyright notice: 'Copyright © 2012 D-Link Corporation/D-Link Systems, Inc.'

| LAN STATISTICS | |
|------------------------|------------------------|
| Sent : 8395 | Received : 8755 |
| TX Packets Dropped : 0 | RX Packets Dropped : 0 |
| Collisions : 0 | Errors : 0 |

| WIRELESS STATISTICS | |
|------------------------|------------------------|
| Sent : 912 | Received : 15 |
| TX Packets Dropped : 0 | RX Packets Dropped : 0 |
| Collisions : 0 | Errors : 0 |

Aide

Cet écran vous fournit davantage d'informations sur les diverses parties de l'interface de configuration. Cliquez sur un lien pour en savoir plus sur ce thème.

The screenshot displays the D-Link DIR-505 HotSpot configuration interface. At the top, the D-Link logo is visible. Below it, a navigation bar includes tabs for SETUP, ADVANCED, MAINTENANCE, STATUS, and HELP. The HELP tab is currently selected. The main content area is titled 'HELP MENU' and lists several categories with sub-links:

- Setup**
 - [Wizard](#)
 - [Wireless Setup](#)
 - [Lan Setup](#)
- Advanced**
 - [Advanced Wireless](#)
- Maintenance**
 - [Admin](#)
 - [System](#)
 - [Firmware](#)
 - [Time](#)
- Status**
 - [Device Info](#)
 - [Logs](#)
 - [Statistics](#)

To the right of the main menu, there is a section titled 'Helpful Hints...' with the text: 'Click on the links for more informations of each section in the GUI.'

At the bottom of the interface, there is a 'WIRELESS' section header and a copyright notice: 'Copyright © 2012 D-Link Corporation/D-Link Systems, Inc.'

Connexion d'un client sans fil

Bouton WPS

Le moyen le plus simple et le plus sûr de connecter vos périphériques sans fil au routeur consiste à utiliser le WPS (Wi-Fi Protected Setup). La plupart des périphériques sans fil, tels que les adaptateurs sans fil, les lecteurs multimédia, les lecteurs DVD Blu-ray, les imprimantes sans fil et les caméras, possèdent un bouton WPS (ou un utilitaire logiciel équipé du WPS) sur lequel vous pouvez appuyer pour vous connecter au routeur DIR-505. Veuillez vous reporter au manuel d'utilisation du périphérique sans fil que vous voulez connecter pour être sûr de bien comprendre comment activer le WPS. Ensuite, passez aux étapes suivantes :

Étape 1 - Appuyez sur le bouton WPS du DIR-505 pendant 1 seconde environ. Le bouton WPS commence à clignoter.

Étape 2 - Dans les 2 minutes, appuyez sur le bouton WPS de votre client sans fil (ou lancez l'utilitaire logiciel et débutez le processus WPS).

Étape 3 - Attendez jusqu'à 1 minute pour la configuration. Lorsque le voyant WPS cesse de clignoter, vous êtes connecté et votre connexion sans fil est sécurisée par WPA2.

Windows® 7

WPA/WPA2

Il est recommandé d'activer la sécurité sans fil (WPA/WPA2) sur le routeur ou le point d'accès sans fil avant de configurer l'adaptateur sans fil. Si vous rejoignez un réseau existant, vous devez connaître la clé de sécurité ou la phrase de passe utilisée.

1. Cliquez sur l'icône sans fil dans la zone de notification (en bas à droite).

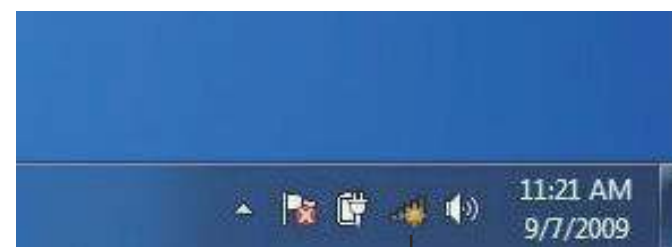

Icône de réseau sans fil

2. L'utilitaire affiche tous les réseaux sans fil disponibles dans votre zone.



3. Sélectionnez le réseau sans fil (SSID) auquel vous souhaitez vous connecter, puis cliquez sur le bouton **Connexion**.

Si vous obtenez un bon signal, mais que vous ne pouvez pas accéder à Internet, vérifiez les paramètres TCP/IP de votre adaptateur sans fil. Reportez-vous à la section Bases de la mise en réseau de ce manuel pour de plus amples informations.



4. La fenêtre suivante apparaît pendant que l'ordinateur tente de se connecter au routeur.

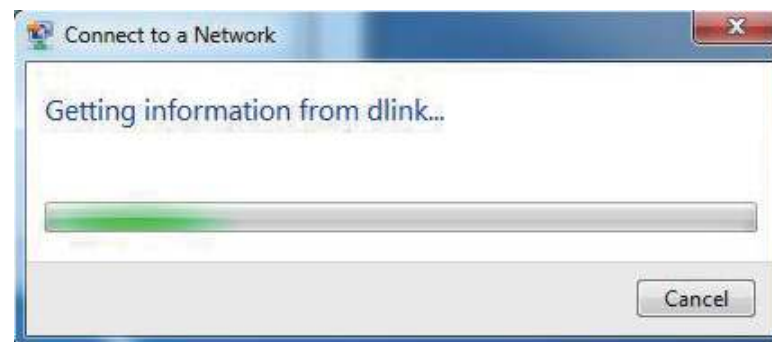

5. Saisissez la même clé de sécurité ou le même mot de passe que ceux du routeur, puis cliquez sur **Connecter**. Vous pouvez également vous connecter en appuyant sur le bouton WPS du routeur.

La connexion au réseau sans fil prendra 20 à 30 secondes. Si elle échoue, vérifiez que les paramètres de sécurité soient corrects. La clé ou la phrase de passe doit être strictement identique à celle du routeur sans fil.



WPS

La fonction WPS du DIR-505 peut être configurée à l'aide de Windows® 7. Procédez comme suit pour utiliser Windows® 7 afin de configurer la fonction WPS :

1. Cliquez sur le bouton **Démarrer** et sélectionnez **Ordinateur**.

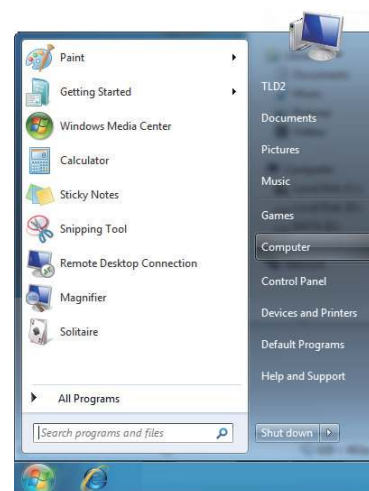

2. Cliquez sur **Network** (Réseau) à gauche.

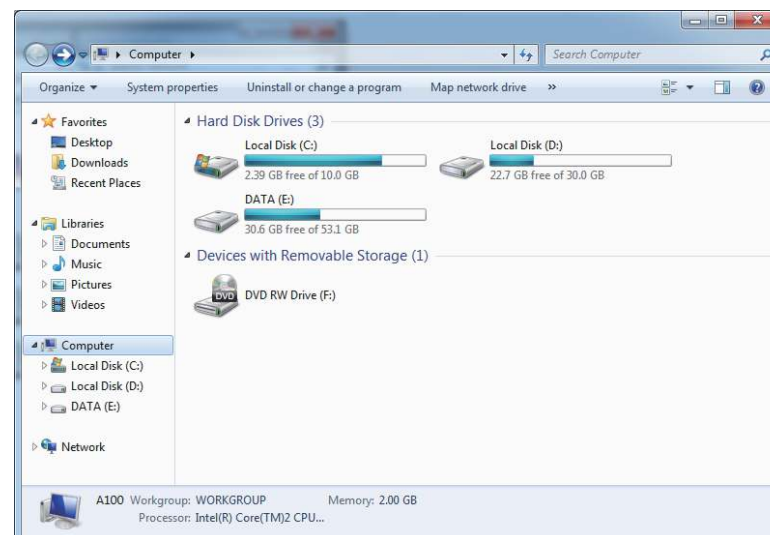

3. Double-cliquez sur DIR-505.

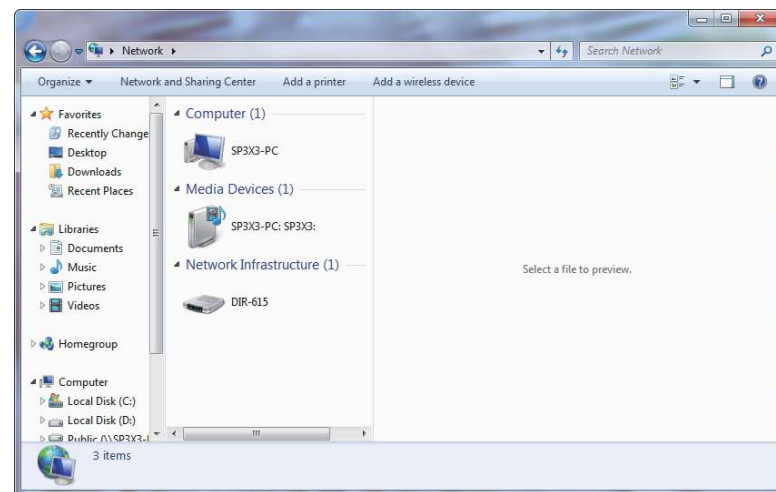

4. Saisissez le code PIN du WPS (affiché dans la fenêtre WPS de l'écran LCD du routeur ou dans le menu **Configuration** > **Configuration sans fil** de l'interface Web du routeur), puis cliquez sur **Suivant**.

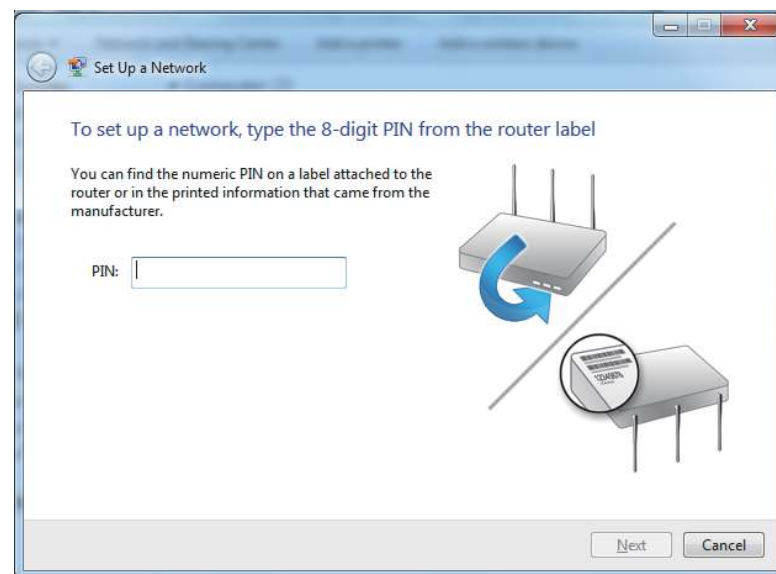

5. Saisissez un nom pour identifier le réseau.

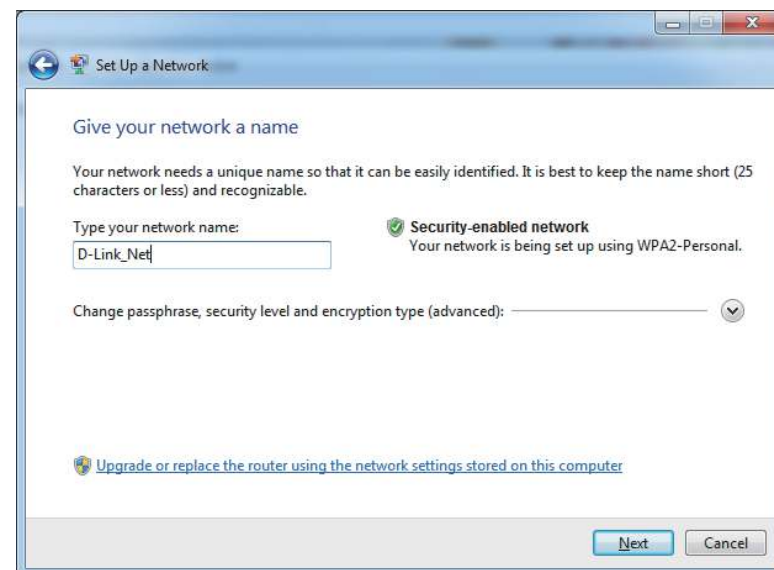

6. Pour configurer les paramètres avancés, cliquez sur l'icône .

Cliquez sur **Next** (Suivant) pour continuer.

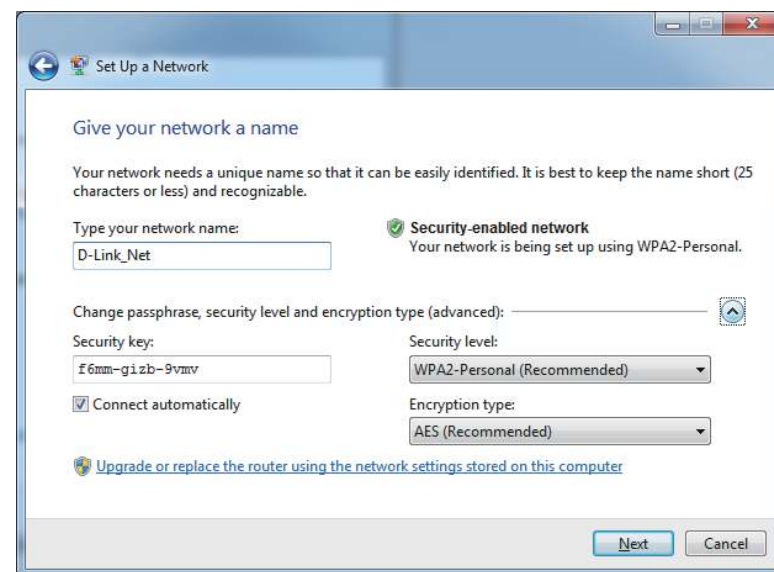

7. La fenêtre suivante s'ouvre lorsque le routeur est en cours de configuration.

Attendez la fin de la configuration.

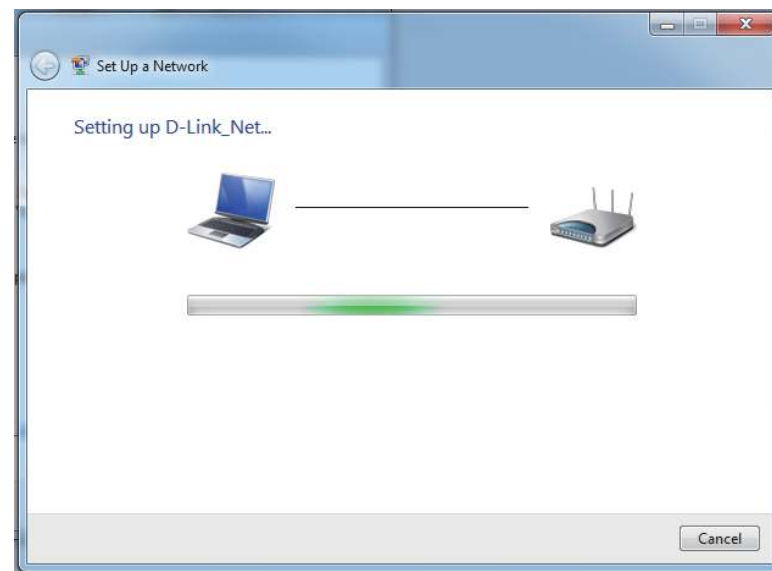

8. La fenêtre suivante vous informe que le WPS a été configuré avec succès sur le routeur.

Notez la clé de sécurité car vous devrez peut-être l'indiquer si vous ajoutez un périphérique sans fil d'ancienne génération au réseau.

9. Cliquez sur **Fermer** pour terminer la configuration WPS.

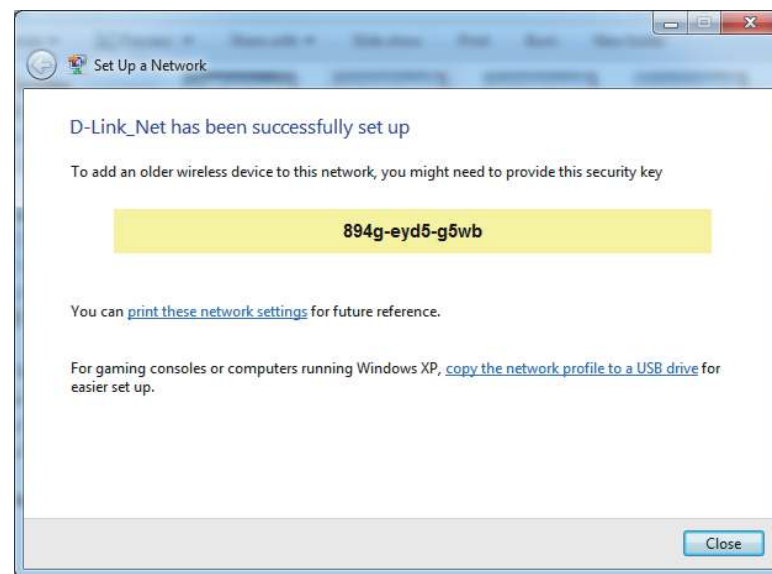

Windows Vista®

Les utilisateurs de Windows Vista® peuvent utiliser l'utilitaire sans fil intégré. Si vous utilisez l'utilitaire d'une autre société ou Windows® 2000, veuillez vous reporter au manuel d'utilisation de votre adaptateur sans fil pour obtenir de l'aide sur la connexion à un réseau sans fil. La plupart des utilitaires possèdent une option « site survey » (Visite des lieux) similaire à l'utilitaire de Windows Vista®, comme indiqué ci-dessous.

Si l'infobulle **Réseaux sans fil détectés** s'affiche, cliquez au centre de la bulle pour accéder à l'utilitaire.

ou

Faites un clic droit sur l'icône de l'ordinateur sans fil dans la zone de notification (en bas à droite de l'écran à côté de l'heure). Sélectionnez **Connect to a network** (Connexion à un réseau).

L'utilitaire affiche tous les réseaux sans fil disponibles dans votre zone. Cliquez sur l'un d'eux (affiché à l'aide du SSID), puis cliquez sur le bouton **Connect** (Connexion).

Si vous obtenez un bon signal, mais que vous ne pouvez pas accéder à Internet, vérifiez les paramètres TCP/IP de votre adaptateur sans fil. Reportez-vous à la section **Bases de la mise en réseau** de ce manuel pour de plus amples informations.



WPA/WPA2

Il est recommandé d'activer la sécurité sans fil (WPA/WPA2) sur le routeur ou le point d'accès sans fil avant de configurer l'adaptateur sans fil. Si vous rejoignez un réseau existant, vous devez connaître la clé de sécurité ou la phrase de passe utilisée.

1. Ouvrez l'utilitaire sans fil de Windows Vista® en cliquant avec le bouton droit de la souris sur l'icône de l'ordinateur sans fil, dans la zone de notification (en bas à droite de l'écran). Sélectionnez **Connect to a network** (Connexion à un réseau).



2. Sélectionnez le réseau sans fil (SSID) auquel vous souhaitez vous connecter, puis cliquez sur **Connecter**.



3. Saisissez la même clé de sécurité ou phrase de passe que celle du routeur, puis cliquez sur **Connect (Connecter)**.

La connexion au réseau sans fil prendra 20 à 30 secondes. Si elle échoue, vérifiez que les paramètres de sécurité soient corrects. La clé ou la phrase de passe doit être strictement identique à celle du routeur sans fil.

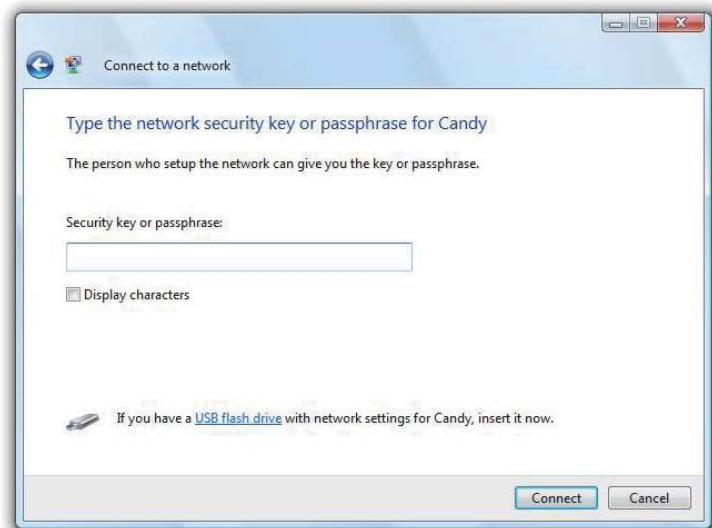

WPS/WCN 2.0

Le routeur prend en charge la protection Wi-Fi, dénommée WCN 2.0 sous Windows Vista®. Les instructions de configuration suivantes diffèrent selon que vous utilisez Windows Vista® ou un logiciel tiers pour configurer le routeur.

Lorsque vous configurez le routeur pour la première fois, la protection Wi-Fi est désactivée et non configurée. Or, pour profiter des avantages de la protection Wi-Fi, le routeur doit être activé et configuré. Trois méthodes de base permettent d'y parvenir : Utilisez l'assistance pour WCN 2.0 intégrée de Windows Vista, le logiciel fourni par un tiers, ou bien configurez manuellement.

Si vous exécutez Windows Vista®, connectez-vous au routeur et cochez la case **Enable** (Activer) dans la section **Basic > Wireless** (Paramètres de base > Sans fil). Utilisez le PIN actuel affiché dans la section **Advanced > Wi-Fi Protected Setup (Avancé > WPS)**, ou bien cliquez sur le bouton **Generate New PIN (Générer un nouveau PIN)** ou sur le bouton **Reset PIN to Default (Réinitialiser le PIN par défaut)**.



Si vous utilisez un logiciel tiers pour configurer la protection Wi-Fi, suivez attentivement les instructions. Ensuite, passez à la section suivante pour configurer le routeur que vous venez de paramétrer.

Windows® XP

Les utilisateurs de Windows XP® peuvent utiliser l'utilitaire sans fil intégré (Zero Configuration Utility). Les instructions suivantes s'appliquent aux utilisateurs du Service Pack 2. Si vous utilisez l'utilitaire d'une autre société, veuillez vous reporter au manuel d'utilisation de votre adaptateur sans fil pour obtenir de l'aide sur la connexion à un réseau sans fil. La plupart des utilitaires possèdent une option « site survey » (Visite des lieux) similaire à l'utilitaire de Windows® XP, comme indiqué ci-dessous.

Si l'infobulle **Réseaux sans fil détectés** s'affiche, cliquez au centre de la bulle pour accéder à l'utilitaire.

OU

Faites un clic droit sur l'icône de l'ordinateur sans fil dans la zone de notification (en bas à droite de l'écran à côté de l'heure). Sélectionnez **Afficher les réseaux sans fil disponibles**.



L'utilitaire affiche tous les réseaux sans fil disponibles dans votre zone. Cliquez sur l'un d'eux (affiché à l'aide du SSID), puis cliquez sur le bouton **Connect** (Connexion).

Si vous obtenez un bon signal, mais que vous ne pouvez pas accéder à Internet, vérifiez les paramètres TCP/IP de votre adaptateur sans fil. Reportez-vous à la section **Bases de la mise en réseau** de ce manuel pour de plus amples informations.

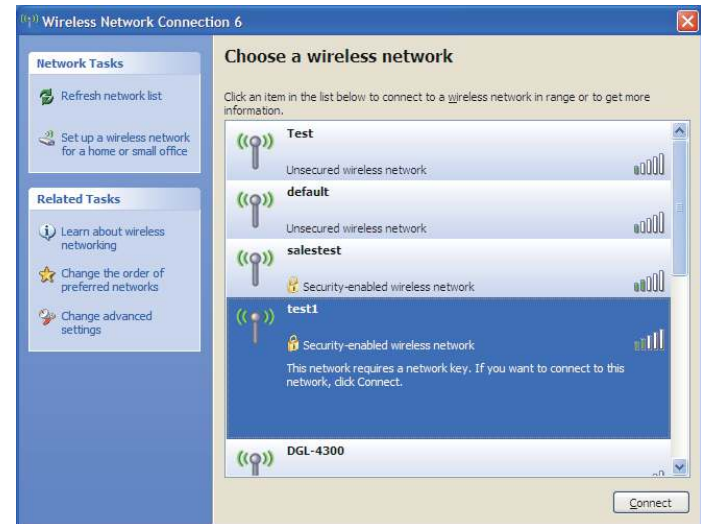

WPA/WPA2

Il est recommandé d'activer le WPA sur le routeur sans fil ou le point d'accès avant de configurer l'adaptateur sans fil. Si vous rejoignez un réseau existant, vous devez connaître la clé WPA utilisée.

1. Ouvrez l'utilitaire sans fil de Windows® XP en cliquant avec le bouton droit de la souris sur l'icône de l'ordinateur sans fil, dans la zone de notification (en bas à droite de l'écran). Sélectionnez **Afficher les réseaux sans fil disponibles**.
2. Sélectionnez le réseau sans fil (SSID) auquel vous souhaitez vous connecter, puis cliquez sur **Connect (Connecter)**.

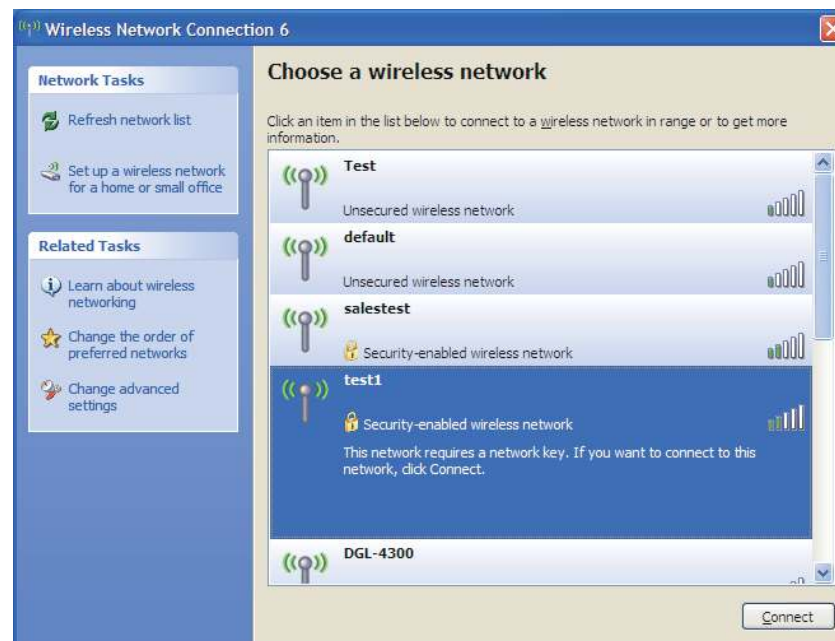

3. La boîte de dialogue **Connexion réseau sans fil** apparaît. Saisissez la phrase de passe WPA-PSK, puis cliquez sur **Connect** (Connexion).

La connexion au réseau sans fil prend 20 à 30 secondes. Si elle échoue, veuillez vérifier que les paramètres de WPA-PSK sont corrects. La phrase de passe WPA-PSK doit être strictement identique à celle du routeur sans fil.

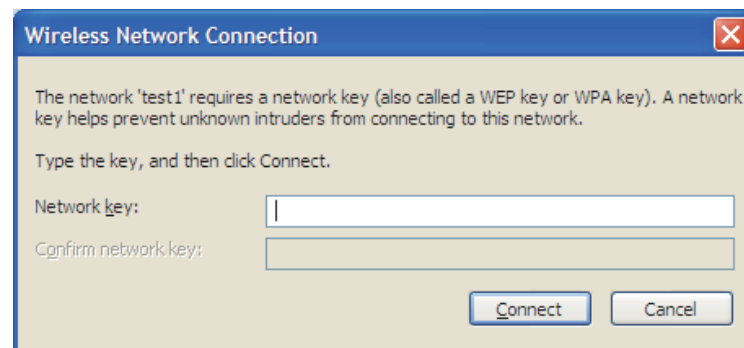

Résolution des problèmes

Ce chapitre fournit des solutions aux problèmes pouvant survenir lors de l'installation et de l'utilisation du DIR-505. Lisez les descriptions suivantes si vous rencontrez des problèmes. Les exemples suivants sont illustrés dans Windows® XP. Si vous utilisez un autre système d'exploitation, les captures d'écran de votre ordinateur seront similaires aux exemples suivants.

1. Pourquoi n'ai-je pas accès à l'utilitaire de configuration Web?

Lorsque vous saisissez l'adresse IP du routeur D-Link (192.168.0.1 par exemple), vous ne vous connectez pas à un site Web ou n'avez pas à être connecté à Internet. L'utilitaire est intégré dans une puce ROM du périphérique lui-même. Votre ordinateur doit se trouver sur le même sous-réseau IP pour se connecter à l'utilitaire Web.

- Vérifiez qu'une version actualisée de Java est activée sur le navigateur Web. Nous recommandons les versions suivantes :
 - Microsoft Internet Explorer® 6.0 et version supérieure
 - Mozilla Firefox 3.0 et version supérieure
 - Google™ Chrome 2.0 et version supérieure
 - Apple Safari 3.0 et version supérieure
- Vérifiez la connectivité physique en contrôlant que le voyant reste allumé sur le périphérique. S'il ne l'est pas, essayez un autre câble ou connectez-vous à un autre port du périphérique, si possible. Si l'ordinateur est éteint, le voyant l'est peut-être également.
- Désactivez les logiciels de sécurité Internet exécutés sur l'ordinateur. Les pare-feu logiciels, comme Zone Alarm, Black Ice, Sygate, Norton Personal Firewall et le pare-feu Windows® XP peuvent bloquer l'accès aux pages de configuration. Vérifiez les fichiers d'aide joints à votre logiciel pare-feu pour de plus amples informations sur sa désactivation ou sa configuration.

• Configurez vos paramètres Internet :

- Allez dans **Démarrer > Paramètres > Panneau de configuration**. Double-cliquez sur l'icône **Internet Options** (Options Internet). Sous l'onglet **Sécurité**, cliquez sur le bouton Rétablir toutes les zones au niveau par défaut.
 - Cliquez sur l'onglet **Connexion**, puis définissez l'option numérotation sur Ne jamais établir de connexion. Cliquez sur le bouton Paramètres du réseau local. Veillez à ce que rien ne soit coché. Cliquez sur **OK**.
 - Dans l'onglet **Avancé**, cliquez sur le bouton Rétablir les paramètres avancés. Cliquez trois fois sur **OK**.
 - Fermez votre navigateur Web (s'il est ouvert), puis rouvrez-le.
- Accédez à la gestion Web. Ouvrez votre navigateur Web, puis saisissez l'adresse IP de votre routeur D-Link dans la barre d'adresse. Cette opération doit ouvrir la page de connexion de la gestion Web.
- Si vous ne parvenez toujours pas à accéder à la configuration, débranchez l'alimentation du routeur pendant 10 secondes, puis rebranchez-la. Patientez environ 30 secondes, puis essayez d'accéder à la configuration. Si vous possédez plusieurs ordinateurs, essayez de vous connecter avec un autre ordinateur.

2. Que dois-je faire si j'oublie mon mot de passe?

Si vous oubliez votre mot de passe, vous devez réinitialiser votre routeur. Malheureusement, cette procédure réinitialise tous vos paramètres.

Pour réinitialiser le routeur, localisez le bouton de réinitialisation (orifice) à l'arrière de l'appareil. Lorsque le routeur est allumé, utilisez un trombone pour maintenir le bouton enfoncé pendant 10 secondes. Relâchez-le pour que le routeur réalise la procédure de réinitialisation. Patientez environ 30 secondes avant d'accéder au routeur. L'adresse IP par défaut est 192.168.0.1. Lorsque vous vous connectez, le nom d'utilisateur est **admin**; laissez la case de mot de passe vide.

3. Pourquoi ne puis-je pas me connecter à certains sites ou envoyer et recevoir des courriers électroniques lorsque je me connecte via mon routeur?

Si vous avez des difficultés à envoyer ou recevoir des courriers électroniques, ou à vous connecter à des sites sécurisés (par ex. eBay, sites de banques et Hotmail), nous conseillons de réduire la MTU par étapes de dix (par ex. 1 492, 1 482, 1 472, etc.).

Pour trouver la taille de MTU appropriée, vous devez réaliser un ping spécial de la cible à laquelle vous tentez d'accéder. Il peut s'agir d'un autre ordinateur ou d'une URL.

- Cliquez sur **Start (Démarrer)**, puis sur **Run (Exécuter)**.
- Les utilisateurs de Windows® 95, 98 et Me saisissent **commande** (les utilisateurs de Windows® NT, 2000, XP, Vista®, et 7 saisissent **cmd**) et appuient sur **Entrée** (ou **OK**).
- Lorsque la fenêtre s'ouvre, vous devez réaliser un ping spécial. Utilisez la syntaxe suivante :

ping [url] [-f] [-l] [valeur MTU]

Exemple : **ping yahoo.com -f -l 1472**

```
C:\>ping yahoo.com -f -l 1482
Pinging yahoo.com [66.94.234.13] with 1482 bytes of data:
Packet needs to be fragmented but DF set.
Packet needs to be fragmented but DF set.
Packet needs to be fragmented but DF set.
Packet needs to be fragmented but DF set.

Ping statistics for 66.94.234.13:
    Packets: Sent = 4, Received = 0, Lost = 4 (100% loss),
    Approximate round trip times in milli-seconds:
        Minimum = 0ms, Maximum = 0ms, Average = 0ms

C:\>ping yahoo.com -f -l 1472
Pinging yahoo.com [66.94.234.13] with 1472 bytes of data:
Reply from 66.94.234.13: bytes=1472 time=93ms TTL=52
Reply from 66.94.234.13: bytes=1472 time=109ms TTL=52
Reply from 66.94.234.13: bytes=1472 time=125ms TTL=52
Reply from 66.94.234.13: bytes=1472 time=203ms TTL=52

Ping statistics for 66.94.234.13:
    Packets: Sent = 4, Received = 4, Lost = 0 (0% loss),
    Approximate round trip times in milli-seconds:
        Minimum = 93ms, Maximum = 203ms, Average = 132ms

C:\>
```

Vous devez commencer à 1472 et réduire de 10 à chaque fois. Lorsque vous obtenez une réponse, augmentez de 2 jusqu'à ce que vous obteniez un paquet fragmenté. Relevez cette valeur et ajoutez-lui 28 pour prendre en compte les divers en-têtes TCP/IP. Par exemple, considérons que 1452 correspond à la valeur appropriée. La taille de MTU réelle doit être de 1480, soit la valeur optimale pour le réseau avec lequel nous travaillons ($1452 + 28 = 1480$).

Après avoir trouvé votre MTU, vous pouvez maintenant configurer votre routeur à l'aide de la taille de MTU appropriée.

Pour modifier la vitesse de la MTU sur votre routeur, procédez comme suit :

- Ouvrez votre navigateur, saisissez l'adresse IP de votre routeur (192.168.0.1), puis cliquez sur **OK**.
- Saisissez votre nom d'utilisateur (admin) et votre mot de passe (vierge par défaut). Cliquez sur **OK** pour accéder à la page de configuration Web du périphérique.
- Cliquez sur **Setup (Configuration)**, puis sur **Manual Configure (Configuration manuelle)**.
- Pour modifier la MTU, saisissez le nombre dans le champ MTU, puis cliquez sur **Enregistrer les paramètres** pour enregistrer vos paramètres.
- Testez votre courrier électronique. Si le changement de MTU ne résout pas le problème, continuez à la modifier par étapes de dix.

Bases de la technologie sans fil

Les produits sans fil D-Link reposent sur des normes industrielles permettant de fournir une connectivité sans fil haut débit conviviale et compatible à votre domicile, au bureau ou sur des réseaux sans fil publics. Si vous respectez rigoureusement la norme IEEE, la famille de produits sans fil D-Link vous permet d'accéder en toute sécurité aux données que vous voulez, quand et où vous le voulez. Vous pourrez profiter de la liberté offerte par la mise en réseau sans fil.

Un réseau local sans fil est un réseau d'ordinateurs cellulaire qui transmet et reçoit des données par signaux radio plutôt que par des câbles. Les réseaux locaux sans fil sont de plus en plus utilisés à domicile comme dans le cadre professionnel, mais aussi dans les lieux publics, comme les aéroports, les cafés et les universités. Des moyens innovants d'utiliser la technologie de réseau local sans fil permettent aux gens de travailler et de communiquer plus efficacement. La mobilité accrue, mais aussi l'absence de câblage et d'autres infrastructures fixes se sont avérées bénéfiques pour de nombreux utilisateurs.

Les utilisateurs de la technologie sans fil utilisent les mêmes applications que celles d'un réseau câblé. Les cartes d'adaptateurs sans fil utilisées sur les ordinateurs portables et de bureau prennent en charge les mêmes protocoles que les cartes d'adaptateurs Ethernet.

Il est souvent souhaitable de relier des appareils en réseau mobiles à un réseau local Ethernet classique pour utiliser des serveurs, des imprimantes ou une connexion Internet fournie via le réseau local câblé. Un routeur sans fil est un périphérique qui sert à créer ce lien.

Définition de « sans fil ».

La technologie sans fil, ou Wi-Fi, est un autre moyen de connecter votre ordinateur au réseau, sans utiliser de câble. Le Wi-Fi utilise la radiofréquence pour se connecter sans fil. Vous avez donc la liberté de connecter vos ordinateurs n'importe où dans votre foyer ou à votre travail.

Pourquoi la technologie sans fil D-Link ?

D-Link est non seulement le leader mondial, mais aussi le concepteur, développeur et fabricant primé de produits de mise en réseau. D-Link offre les performances dont vous avez besoin, pour un prix raisonnable. D-Link propose tous les produits dont vous avez besoin pour construire votre réseau.

Comment la technologie sans fil fonctionne-t-elle?

La technologie sans fil fonctionne comme un téléphone sans fil, via des signaux radio qui transmettent des données d'un point A à un point B. La technologie sans fil présente toutefois des limites quant à l'accès au réseau. Vous devez vous trouver dans la zone de couverture du réseau sans fil pour pouvoir connecter votre ordinateur. Il existe deux types de réseaux sans fil : le réseau local sans fil (WLAN) et le réseau personnel sans fil (WPAN).

Réseau local sans fil

Dans un réseau local sans fil, un périphérique appelé Point d'accès (PA) connecte vos ordinateurs au réseau. Ce point d'accès possède une petite antenne qui lui permet de transmettre et de recevoir des données via des signaux radio. Un point d'accès intérieur (tel que celui illustré permet de transférer le signal jusqu'à 90 mètres. Avec un point d'accès extérieur, le signal peut atteindre jusqu'à 48 km pour alimenter certains lieux, tels que des unités de production, des sites industriels, des collèges et des lycées, des aéroports, des parcours de golf, et bien d'autres lieux extérieurs encore.

Réseau personnel sans fil (WPAN)

Le Bluetooth est la technologie sans fil de référence dans l'industrie pour le réseau personnel sans fil. Les périphériques Bluetooth du réseau personnel sans fil fonctionnent sur une portée pouvant atteindre 9 mètres.

La vitesse et la portée d'exploitation sans fil sont inférieures à celles du réseau local sans fil, mais en retour, elles utilisent moins de puissance. Cette technologie est donc idéale pour les périphériques personnels (par ex. téléphones mobiles, agendas électroniques, casques de téléphones, PC portables, haut-parleurs et autres dispositifs fonctionnant sur batterie).

Qui utilise la technologie sans fil ?

Ces dernières années, la technologie sans fil est devenue si populaire que tout le monde l'utilise, à domicile comme au bureau; D-Link offre une solution sans fil adaptée.

Accueil

- Offre un accès haut débit à toutes les personnes du domicile
- Surf sur le Web, contrôle des courriers électroniques, messagerie instantanée, etc.
- Élimination des câbles dans toute la maison
- Simplicité d'utilisation

Petite entreprise et entreprise à domicile

- Maîtrisez tout à domicile, comme vous le feriez au bureau
- Accès distant au réseau de votre bureau, depuis votre domicile
- Partage de la connexion Internet et de l'imprimante avec plusieurs ordinateurs
- Inutile de dédier de l'espace au bureau

Où la technologie sans fil est-elle utilisée ?

La technologie sans fil s'étend partout, pas seulement au domicile ou au bureau. Les gens apprécient leur liberté de mouvement et ce phénomène prend une telle ampleur que de plus en plus de lieux publics proposent désormais un accès sans fil pour les attirer. La connexion sans fil dans des lieux publics est généralement appelée « points d'accès sans fil ».

En utilisant un adaptateur Cardbus de D-Link avec votre ordinateur portable, vous pouvez accéder au point d'accès pour vous connecter à Internet depuis des emplacements distants, dont : les aéroports, les hôtels, les cafés, les bibliothèques, les restaurants et les centres de congrès.

Le réseau sans fil est simple à configurer, mais si vous l'installez pour la première fois, vous risquez de ne pas savoir par où commencer. C'est pourquoi nous avons regroupé quelques étapes de configurations et conseils pour vous aider à réaliser la procédure de configuration d'un réseau sans fil.

Conseils

Voici quelques éléments à garder à l'esprit lorsque vous installez un réseau sans fil.

Centralisez votre routeur ou point d'accès

Veillez à placer le routeur/point d'accès dans un lieu centralisé de votre réseau pour optimiser les performances. Essayez de le placer aussi haut que possible dans la pièce pour que le signal se diffuse dans tout le foyer. Si votre demeure possède deux étages, un Répéteur sera peut-être nécessaire pour doper le signal et étendre la portée.

Élimination des interférences

Placez les appareils ménagers (par ex. téléphones sans fil, fours à micro-ondes et télévisions) aussi loin que possible du routeur/point d'accès. Cela réduit considérablement les interférences pouvant être générées par les appareils dans la mesure où ils fonctionnent sur la même fréquence.

Sécurité

Ne laissez pas vos voisins ou des intrus se connecter à votre réseau sans fil. Sécurisez votre réseau sans fil en activant la fonction de sécurité WPA ou WEP sur le routeur. Reportez-vous au manuel du produit pour obtenir des informations détaillées sur sa configuration.

Bases de la mise en réseau

Vérifiez votre adresse IP

Après avoir installé votre nouvel adaptateur D-Link, vous devez par défaut définir les paramètres TCP/IP pour obtenir automatiquement une adresse IP d'un serveur DHCP (c'est-à-dire un routeur sans fil). Pour vérifier votre adresse IP, procédez comme suit.

Cliquez sur **Démarrer** > **Exécuter**. Dans la zone d'exécution, saisissez **cmd**, puis cliquez sur **OK**. (sous Windows Vista® saisissez **cmd** dans la **zone d'exécution**).

À l'invite, saisissez **ipconfig** et appuyez sur **Entrée**.

L'adresse IP, le masque de sous-réseau et la passerelle par défaut de votre adaptateur s'affichent.

Si l'adresse est 0.0.0.0, vérifiez l'installation de votre adaptateur, les paramètres de sécurité et les paramètres de votre routeur. Certains logiciels pare-feu bloquent parfois les demandes DHCP sur les nouveaux adaptateurs.

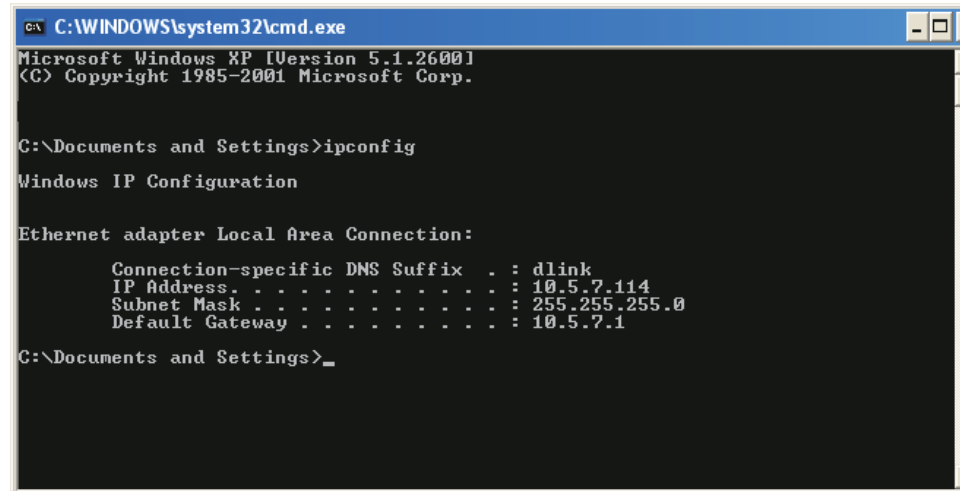

```
C:\WINDOWS\system32\cmd.exe
Microsoft Windows XP [Version 5.1.2600]
(C) Copyright 1985-2001 Microsoft Corp.

C:\Documents and Settings>ipconfig

Windows IP Configuration

Ethernet adapter Local Area Connection:

    Connection-specific DNS Suffix  . : dlink
    IP Address. . . . .                : 10.5.7.114
    Subnet Mask . . . . .              : 255.255.255.0
    Default Gateway . . . . .          : 10.5.7.1

C:\Documents and Settings>
```

Attribution statique d'une adresse IP

Si vous n'utilisez pas de passerelle/routeur compatible avec le serveur DHCP, ou si vous devez attribuer une adresse IP statique, veuillez procéder comme suit :

Étape 1

Windows® 7 - **Start > Control Panel > Network and Internet > Network and Sharing Center** (Démarrer > Panneau de configuration > Réseau et Interne > Centre réseau et partage).

Windows Vista® - Cliquez sur **Start > Control Panel > Network and Internet > Network and Sharing Center > Manage Network Connections**.

Windows® XP - Cliquez sur **Démarrer > Panneau de configuration > Connexions réseau**.

Windows® 2000 - Sur le Bureau, cliquez avec le bouton droit de la souris sur **Voisinage réseau > Propriétés**.

Étape 2

Faites un clic droit sur **Connexion au réseau local** qui représente votre adaptateur réseau, puis sélectionnez **Propriétés**.

Étape 3

Sélectionnez **Protocole Internet (TCP/IP)** et cliquez sur **Propriétés**.

Étape 4

Cliquez sur **Utiliser l'adresse IP suivante**, puis saisissez une adresse IP du même sous-réseau que votre réseau ou l'adresse IP du réseau local de votre routeur.

Exemple : Si l'adresse IP du réseau local du routeur est 192.168.0.1, faites de 192.168.0.X votre adresse IP, X représentant un chiffre entre 2 et 99. Vérifiez que le nombre choisi n'est pas utilisé sur le réseau. Définissez la même Passerelle par défaut que celle de l'adresse IP du réseau local de votre routeur (c.-à-d. 192.168.0.1).

Définissez le même Primary DNS (DNS principal) que celui de l'adresse IP du réseau local de votre routeur (192.168.0.1). Le Secondary DNS (DNS secondaire) est inutile, mais vous pouvez quand même saisir un serveur DNS fourni par votre FAI.

Étape 5

Double-cliquez sur **OK** pour enregistrer vos paramètres.

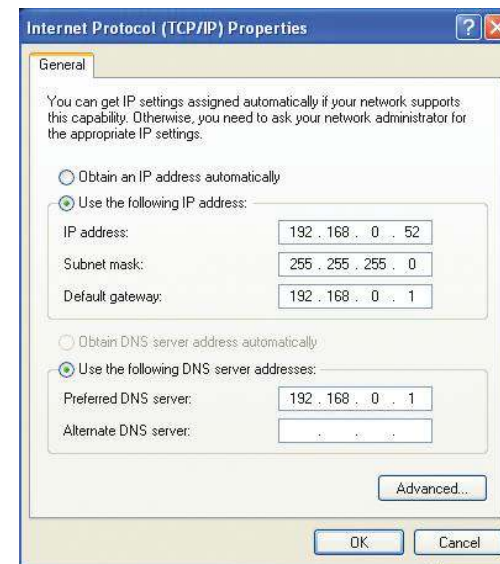

Caractéristiques techniques

Normes

- IEEE 802.11g, compatible avec les périphériques 802.11n
- IEEE 802.3
- IEEE 802.3u

Modes sans fil

- Mode Routeur/PA
- Mode Répéteur
- Mode Borne Wi-Fi

Portée de la fréquence sans fil¹

- 2,4 GHz à 2,4835 GHz

Antennes

- Antenne interne

Sécurité

- WPA/WPA2 (Wi-Fi Protected Access)
- WPS™ (PBC)

Caractéristiques avancées

- Application SharePort™ Mobile pour iOS²
- Application de configuration de QRS Mobile pour iOS³
- Passerelle VPN
- Prise en charge de la zone invité
- Prise en charge de l'UPnP™
- Prise en charge de Web File Access
- Qualité de service Wi-Fi WMM

Fonctions de pare-feu avancées

- NAT (Traduction des adresses réseau)
- SPI (Inspection dynamique des paquets)
- Filtrage d'adresse MAC
- Prise en charge de la DMZ

Gestion du périphérique

- Interface Web

Voyants de diagnostic

- Alimentation/WPS

Température de fonctionnement

- 0 à 40 °C

Humidité en fonctionnement

- 0 % à 90 % sans condensation

Certifications

- CE
- Wi-Fi certifié
- FCC
- IC

Dimensions

- 68 x 42 x 51 mm

Poids

- 113,4 grammes

¹ La plage de fréquences varie en fonction des réglementations locales.

² La fonction d'application SharePort Mobile est uniquement disponible en mode Routeur ou Borne Wi-Fi.

³ L'application QRS Mobile est réservée à la configuration du mode Routeur.

Déclaration relative au code GPL

Ce produit D-Link comprend des codes de logiciel développés par des tiers, y compris des codes de logiciel soumis à la Licence Publique Générale GNU (« GPL ») ou à la Licence Publique Générale GNU Limitée (« LGPL »). Le cas échéant, les conditions de la GPL et de la LGPL, et les informations sur l'obtention de l'accès au codes GPL et LGPL utilisés dans ce produit, sont disponibles sur :

<http://tsd.dlink.com.tw/GPL.asp>

Les codes GPL et LGPL utilisés dans le produit sont distribués SANS AUCUNE GARANTIE et sont soumis aux droits d'auteur d'un ou de plusieurs auteurs. Pour plus de détails, reportez-vous aux codes GPL et LGPL de ce produit et aux conditions de la GPL et de la LGPL.

OFFRE ÉCRITE POUR LE CODE SOURCE GPL ET LGPL

Si des conditions spécifiques de la licence vous donnent droit au code source du logiciel, D-Link fournira, sur demande écrite par courrier électronique et/ou courrier papier traditionnel, les fichiers de code source GPL et LGPL applicables via CD-ROM à un coût nominal pour couvrir les frais d'expédition et de support comme autorisé par la licence GPL et LGPL.

Veillez adresser toutes les demandes à :

Courrier électronique : GPLCODE@DLink.com

Snail Mail (Courrier ordinaire) :

À l'attention de : GPLSOURCE REQUEST

D-Link Systems, Inc.

17595 Mt. Herrmann Street

Fountain Valley, CA 92708

LICENCE PUBLIQUE GÉNÉRALE GNU Version 3, 29 juin 2007

Copyright (C) 2007 Free Software Foundation, Inc. <<http://fsf.org/>> Chacun peut copier et distribuer des copies exactes de ce document de licence, mais aucune modification n'est autorisée.

Préambule

La Licence Publique Générale GNU est une licence copyleft libre pour les logiciels et d'autres types d'œuvres.

Les licences pour la plupart des logiciels et d'autres œuvres pratiques sont destinées à supprimer votre liberté de partager et de modifier les œuvres. En revanche, la Licence Publique Générale GNU est destinée à vous garantir la liberté de partager et de modifier toutes les versions d'un programme, pour vous assurer qu'il demeure un logiciel libre pour tous ses utilisateurs. Nous, la Free Software Foundation, utilisons la Licence Publique Générale GNU pour la plupart de nos logiciels; elle s'applique également à toute autre œuvre publiée de cette façon par ses auteurs. Vous pouvez l'appliquer à vos programmes, également.

Lorsque nous parlons de logiciels libres, nous parlons de liberté, pas de prix. Nos Licences Publiques Générales sont conçues pour garantir que vous avez la liberté de distribuer des copies des logiciels libres (et de les facturer si vous le souhaitez), que vous recevez les codes sources ou que vous pouvez les obtenir si vous le souhaitez, que vous pouvez modifier les logiciels ou en utiliser des éléments dans de nouveaux programmes libres, et que vous savez que vous pouvez faire ces choses.

Pour protéger vos droits, nous devons empêcher les autres de vous refuser ces droits ou de vous demander de céder ces droits. Vous devez donc assumer certaines responsabilités si vous distribuez des copies du logiciel ou si vous le modifiez : vous êtes tenu de respecter la liberté d'autrui.

Par exemple, si vous distribuez des copies d'un tel programme, gratuitement ou contre rémunération, vous devez passer aux bénéficiaires les mêmes libertés que vous avez reçues. Vous devez vous assurer qu'ils reçoivent ou qu'ils puissent recevoir le code source, eux aussi. Et vous devez leur montrer les présentes conditions afin qu'ils connaissent leurs droits.

Les développeurs qui utilisent la GPL GNU protègent vos droits en deux étapes :

(1) affirmer le droit d'auteur sur le logiciel, et (2) vous accorder cette Licence qui vous donne l'autorisation légale de copier, distribuer et/ou de modifier ce logiciel.

Pour la protection des développeurs et des auteurs, la GPL explique clairement qu'il n'y a aucune garantie pour ce logiciel libre. Dans l'intérêt à la fois des utilisateurs et des auteurs, la GPL requiert que les versions modifiées soient marquées comme changées, afin que leurs problèmes ne soient pas attribués de façon erronée aux auteurs des versions précédentes.

Certains appareils sont conçus pour empêcher les utilisateurs d'installer ou d'exécuter des versions modifiées du logiciel en leur sein, bien que le fabricant puisse le faire. Ceci est fondamentalement incompatible avec le but de protéger la liberté des utilisateurs de modifier le logiciel. La pratique systématique de tels abus se produit dans le domaine des produits destinés aux particuliers, et c'est précisément là où elle est la plus inacceptable. Par conséquent, nous avons conçu cette version de la GPL pour interdire cette pratique pour ces produits. Si de tels problèmes surgissent de manière considérable dans d'autres domaines, nous sommes prêts à étendre cette disposition à ces domaines dans de futures versions de la GPL, au besoin, pour protéger la liberté des utilisateurs.

Enfin, chaque programme est sans cesse menacé par des brevets de logiciels. Les États ne devraient pas permettre aux brevets de restreindre le développement et l'utilisation du logiciel sur les ordinateurs généralistes, mais dans ceux qui le font, nous souhaitons éviter le danger particulier posé par le fait que les brevets appliqués à un programme libre pourrait le rendre en fait propriétaire. Pour éviter cela, la GPL garantit que les brevets ne peuvent pas être utilisés pour rendre le programme non-libre.

Les conditions précises pour la copie, la distribution et la modification suivent.

CONDITIONS GÉNÉRALES

0. Définitions.

La présente « Licence » s'applique à la version 3 de la Licence Publique Générale GNU.

Le « Copyright » englobe les lois de même nature que le copyright, qui s'appliquent à d'autres types d'œuvres, notamment les masques semi-conducteurs.

Le « Programme » correspond à toute œuvre soumise à copyright et concédée aux termes de la présente Licence. Chaque détenteur de licence est désigné par « vous ». Les « Détenteurs de licence » et les « Bénéficiaires » peuvent être des personnes physiques ou morales.

Lorsqu'il ne s'agit pas de créer une copie strictement identique, « Modifier » une œuvre signifie en réaliser une copie, ou l'adapter, en tout ou partie, d'une manière nécessitant un droit de copyright. L'œuvre produite est désignée par « version modifiée » de l'œuvre originale ou par œuvre « basée sur » l'œuvre originale.

Une « œuvre protégée » est un Programme non modifié ou une œuvre basée sur ledit Programme.

« Diffuser » une œuvre signifie en faire quelque chose qui, sans autorisation, vous rendrait directement ou indirectement responsable d'infraction à la loi de copyright en vigueur, sauf si l'exécution est effectuée sur un ordinateur ou si une copie privée est modifiée. La diffusion comprend la copie, la distribution (avec ou sans modification), la divulgation au public et, dans certains pays, d'autres activités également.

« Transférer » une œuvre signifie la diffuser de toute manière permettant à des tiers d'en créer des copies ou d'en recevoir. Une simple interaction avec un utilisateur par le biais d'un réseau informatique, sans envoi de copie, n'est pas un transfert.

Une interface utilisateur interactive affiche des « Mentions légales appropriées » dans la mesure où elle comporte une fonction pratique et bien visible qui (1) affiche un avis de copyright approprié et (2) avertit l'utilisateur que l'œuvre n'est pas garantie (sauf dans la mesure où des garanties produit sont proposées), indique que les détenteurs de licence peuvent transférer l'œuvre aux termes de la présente Licence et explique comment afficher une copie de la présente Licence. Si l'interface comporte une liste de commandes ou options utilisateur, notamment un menu, un élément mis en évidence dans la liste satisfait ce critère.

1. Code source.

Le « Code source » d'une œuvre correspond à sa forme privilégiée pour effectuer des modifications. Le « Code objet » correspond à toute forme autre que la source d'une œuvre.

Une « Interface standard » est soit une interface ayant un statut officiel, défini par un organisme normatif reconnu, soit, dans le cas des interfaces définies pour un langage de programmation particulier, une interface très utilisée par les développeurs travaillant avec ce langage.

Les « Bibliothèques système » d'une œuvre exécutable comprennent tout ce qui ne constitue pas l'œuvre dans son ensemble, qui (a) est inclus dans la forme normale de conditionnement d'un Composant majeur, mais qui n'en fait pas partie et qui (b) sert uniquement à permettre d'utiliser l'œuvre avec ledit Composant majeur ou d'implémenter une Interface standard pour laquelle une implémentation est mise à disposition du publique sous la forme de code source. Dans ce cadre, un « Composant majeur » est un composant essentiel (kernel, système de fenêtrage, etc.) d'un système d'exploitation donné (le cas échéant) sur lequel l'œuvre exécutable est exécutée, d'un programme de compilation servant à produire l'œuvre ou d'un programme d'interprétation du code objet servant à l'exécuter.

La « Source correspondante » d'une œuvre sous forme de code objet correspond à l'ensemble du code source nécessaire pour générer, installer et (pour une œuvre exécutable) exécuter le code objet et modifier l'œuvre, y compris les scripts contrôlant ces activités. Cependant, elle n'inclut pas les Bibliothèques système de l'œuvre, ni les outils à usage général ou les programmes généralement disponibles gratuitement, qui sont utilisés tels quels lors de l'exécution de ces activités, mais qui ne font pas partie de l'œuvre. Par exemple, la Source correspondante inclut les fichiers de définition de l'interface associés aux fichiers sources de l'œuvre et le code source pour les bibliothèques partagées et les sous-programmes associés de manière dynamique que l'œuvre est spécialement conçue pour exiger, notamment par communication de données personnelles ou contrôle de débit entre ces sous-programmes et d'autres parties de l'œuvre.

La Source correspondante n'a pas besoin d'inclure quoi que ce soit que les utilisateurs puissent reproduire automatiquement à partir d'autres parties de la Source correspondante.

La Source correspondante d'une œuvre sous forme de code source est l'œuvre elle-même.

2. Autorisations de base.

Tous les droits octroyés aux termes de la présente Licence le sont pendant la durée du copyright appliqué au Programme et sont irrévocables, attendu que les conditions stipulées soient satisfaites. La présente Licence confirme explicitement votre droit illimité d'exécuter le Programme non modifié. La production de l'exécution d'une œuvre protégée est couverte par la présente Licence, mais uniquement si elle constitue une œuvre protégée de par son contenu. La présente Licence reconnaît vos droits d'utilisation loyale ou équivalente, dans la mesure autorisée par la loi sur le copyright.

Vous pouvez créer, exécuter et diffuser des œuvres protégées sans les transférer, sans condition, dans la mesure où votre licence demeure applicable. Vous pouvez transférer des œuvres protégées à des tiers aux seules fins de leur demander d'opérer des modifications exclusivement pour votre compte ou de vous fournir des installations permettant d'exécuter lesdites œuvres, attendu que vous vous conformez aux termes de la présente Licence lors du transfert de tout le matériel dont vous ne contrôlez pas le copyright. Par conséquent, ceux qui créent ou exécutent les œuvres protégées pour votre compte doivent le faire exclusivement en votre nom, selon vos instructions et sous votre contrôle, conformément à des termes leur interdisant de créer des copies de votre matériel soumis à copyright en dehors de leur relation avec vous.

Tout transfert effectué dans d'autres circonstances n'est autorisé que dans les conditions stipulées ci-dessous. La concession de sous-licence n'est pas autorisée ; la section 10 la rend inutile.

3. Protection des droits légaux des utilisateurs contre toute loi anti-contournement.

Aucune œuvre protégée ne sera réputée faire partie d'une mesure technologique effective aux termes d'une quelconque loi en vigueur remplissant les obligations stipulées dans l'article 11 du traité WIPO sur le copyright adopté le 20 décembre 1996 ni de toutes lois similaires interdisant ou limitant le contournement desdites mesures.

Lorsque vous transférez une œuvre protégée, vous renoncez à tout pouvoir légal d'interdire le contournement de mesures technologiques dans la mesure où ledit contournement est affecté par l'exercice des droits octroyés par la présente Licence en ce qui concerne l'œuvre transférée et vous rejetez toute intention de limiter le fonctionnement ou la modification de l'œuvre comme moyen d'appliquer, à l'encontre des utilisateurs de l'œuvre, vos droits légaux ou ceux de tiers d'interdire le contournement de mesures technologiques.

4. Transfert de copies in extenso.

Vous pouvez transférer des copies in extenso du code source du Programme telles que vous les recevez et sur tout support, attendu que vous publiez un avis de copyright approprié de façon explicite et appropriée sur chaque copie, que vous laissez intacts tous les avis indiquant que la présente Licence et les termes non permissifs ajoutés conformément à la section 7 de l'accord s'appliquent au code, que vous laissez intacts tous les avis d'absence de garantie et que vous donnez à tous les bénéficiaires une copie de la présente Licence avec le Programme.

Vous pouvez facturer tout tarif ou ne pas appliquer de prix à chaque copie que vous transférez et vous pouvez offrir votre assistance ou une garantie payants.

5. Transfert de versions sources modifiées.

Vous pouvez transférer une œuvre basée sur le Programme ou les modifications permettant d'en créer une à partir du Programme sous forme de code source, aux termes de la section 4, attendu que vous remplissez également toutes les conditions suivantes :

- a) L'œuvre doit porter des avis placés en évidence indiquant que vous l'avez modifiée, ainsi qu'une date pertinente.
- b) L'œuvre doit porter des avis placés en évidence indiquant qu'elle a été publiée aux termes de la présente Licence et dans les conditions ajoutées dans la section 7. Cette exigence modifie celle de la section 4 indiquant de « laisser intacts les avis ».
- c) Vous devez concéder à quiconque entre en possession d'une copie une licence pour l'œuvre complète, sous forme de tout, aux termes de la présente Licence. La présente Licence s'applique donc, de même que tout terme supplémentaire applicable de la section 7, à l'ensemble de l'œuvre, ainsi qu'à toutes ses parties, quelle que soit la manière dont elles sont conditionnées. La présente Licence n'octroie pas le droit de concéder l'œuvre en licence par un quelconque autre moyen, mais n'annule pas la validité de ce droit si vous l'avez reçue séparément.
- d) Si l'œuvre possède des interfaces utilisateur interactives, chacune d'elles doit afficher les Mentions légales appropriées, mais si les interfaces interactives du Programme ne font pas apparaître de Mentions légales appropriées, votre œuvre n'a pas besoin de les faire apparaître.

Une compilation d'une œuvre protégée avec d'autres œuvres distinctes et indépendantes, qui ne sont pas par nature des extensions de l'œuvre protégée et qui ne sont pas combinées avec celle-ci de manière à former un programme plus étendu, dans ou sur un volume d'un périphérique de stockage ou d'un support de distribution, est désignée par « agrégat » si ladite compilation et son copyright ne servent pas à limiter l'accès ou les droits légaux des utilisateurs de la compilation au-delà de ce que chaque œuvre permet. L'intégration d'une œuvre protégée dans un agrégat n'entraîne pas l'application de la présente Licence aux autres parties de l'agrégat.

6. Transfert de formes non sources.

Vous pouvez transférer une œuvre protégée sous la forme d'un code objet, aux termes des sections 4 et 5, attendu que vous transférez également la Source correspondante lisible sur machine aux termes de la présente Licence de l'une des manières suivantes :

- a) Transférez le code objet dans, ou intégré dans, un produit physique (y compris un support de distribution physique), accompagné de la Source correspondante gravée sur un support physique durable généralement utilisé à des fins d'échange logiciel.
- b) Transférez le code objet dans, ou intégré dans, un produit physique (y compris un support de distribution physique), accompagné d'une offre écrite, valable pendant au moins trois ans et aussi longtemps que vous proposez des pièces de rechange ou une assistance clientèle pour le modèle de produit, pour que quiconque possédant le code objet puisse (1) obtenir une copie de la Source correspondante pour l'ensemble du logiciel inclus dans le produit protégé par la présente Licence, sur un support physique durable généralement utilisé à des fins d'échange logiciel, pour un prix n'excédant pas le coût raisonnable de cession de la source ou (2) accéder à une copie de la Source correspondante à partir d'un serveur de réseau, sans frais.
- c) Transférez des copies individuelles du code objet avec une copie de l'offre écrite pour fournir la Source correspondante. Cette alternative n'est autorisée qu'occasionnellement, à des fins non commerciales, et uniquement si vous avez reçu le code objet avec une offre de ce type, conformément à la sous-section 6b.
- d) Transférez le code objet en offrant accès à un emplacement désigné (gratuit ou payant) et offrez un accès équivalent à la Source correspondante, de la même manière, sur le même emplacement et sans frais. Il est inutile d'exiger des bénéficiaires qu'ils copient la Source correspondante avec le code objet. Si le code objet est placé sur un serveur de réseau, la Source correspondante peut se trouver sur un autre serveur (dont vous êtes responsable ou géré par un tiers) prenant en charge des systèmes de copie équivalents, attendu que vous indiquez clairement où trouver la Source correspondante en regard du code objet. Quel que soit le serveur qui héberge la Source correspondante, vous demeurez dans l'obligation de vous assurer qu'il reste disponible pendant toute la durée nécessaire pour satisfaire ces exigences.
- e) Transférez le code objet via une transmission P2P, attendu que vous informez les autres utilisateurs du lieu où le code objet et la Source correspondante de l'œuvre sont proposés au grand public, sans frais, conformément à la sous-section 6d.

Il est inutile d'intégrer la partie séparable du code objet, dont le code source est exclu de la Source correspondante en tant que Bibliothèque système, dans le transfert de l'œuvre de code objet.

Un « Produit utilisateur » est soit (1) un « bien de consommation », à savoir une propriété personnelle tangible, normalement utilisée à des fins personnelles, familiales ou domestiques, soit (2) tout ce qui est conçu ou vendu afin d'être intégré dans un ensemble. Lorsque vous ne savez pas si un produit doit être considéré comme un bien de consommation, optez en faveur d'une protection dudit produit. Pour un produit donné, reçu par un utilisateur en particulier, « utilisé normalement » fait référence à une utilisation type ou courante de la classe de produit, quel que soit le statut dudit utilisateur ou la manière dont il utilise réellement, prévoit d'utiliser ou est sensé utiliser le produit. Un produit est un bien de consommation, qu'il possède une application commerciale, industrielle ou de non consommation substantielle, sauf si ces utilisations représentent le seul mode d'utilisation significatif du produit.

Les « Données d'installation » d'un Produit utilisateur englobent toutes les méthodes, procédures, clés d'autorisation et autres informations nécessaires pour installer et exécuter des versions d'une œuvre protégée intégrée dans ledit Produit utilisateur modifiées à partir d'une version modifiée de sa Source correspondante. Les données doivent suffire à s'assurer que rien n'empêche le fonctionnement continu du code objet modifié ni n'interfère avec celui-ci au seul motif de la modification effectuée.

Si vous transférez une œuvre de code objet dans le cadre de la présente section dans, avec, ou spécifiquement pour l'utilisation dans, un Bien de consommation et que le transfert a lieu dans le cadre d'une transaction où le droit de possession et l'utilisation du Produit utilisateur sont cédés au bénéficiaire pour une durée indéterminée ou fixe (quelle que soit la manière dont la transaction est caractérisée), la Source correspondante transférée aux termes de la présente section doit être accompagnée des Données d'installation. Cette exigence ne s'applique toutefois pas si ni vous ni un tiers ne conserve la capacité d'installer le code objet modifié sur le Produit utilisateur (par exemple, l'œuvre a été installée dans une ROM).

L'exigence de fournir des Données d'installation n'inclut pas d'exigence de poursuivre la prestation de service d'assistance, de maintenir la garantie ni de mettre à jour une œuvre modifiée ou installée par le bénéficiaire ou le Produit utilisateur qui a été modifié ou installé. L'accès à un réseau peut être refusé lorsque la modification elle-même affecte matériellement et de manière négative le fonctionnement du réseau ou entre en infraction avec les règles et les protocoles de communication sur le réseau.

Conformément à la présente section, la Source correspondante transférée et les Données d'installation fournies doivent être proposées dans un format documenté publiquement (avec une mise en œuvre disponible pour le public sous forme de code source) et ne doivent nécessiter aucun mot de passe ou clé spécifique pour le décompactage, la lecture ou la copie.

7. Termes supplémentaires.

Les « Droits supplémentaires » sont des termes qui complètent ceux de la présente Licence en générant des exceptions à une ou plusieurs de ses conditions. Les droits supplémentaires applicables à l'ensemble du Programme seront traités comme s'ils étaient inclus dans la présente Licence dans la mesure où ils n'enfreignent pas la loi en vigueur. Si des droits supplémentaires s'appliquent uniquement à une partie du Programme, ladite partie peut être utilisée séparément aux termes de ces droits, mais le Programme dans son ensemble reste régi par la présente Licence, quels que soient les droits supplémentaires.

Lorsque vous transférez une copie d'une œuvre protégée, vous pouvez, à votre discrétion, supprimer tout droit supplémentaire de ladite copie, ou toute partie la constituant (des droits supplémentaires peuvent être rédigés pour exiger leur retrait dans certains cas, lorsque vous modifiez l'œuvre). Vous pouvez octroyer des droits supplémentaires sur le matériel, ajoutés par vos soins à une œuvre protégée, pour lesquels vous avez ou pouvez attribuer un droit de copyright approprié.

Nonobstant toute autre disposition de la présente Licence concernant le matériel que vous ajoutez à une œuvre protégée, vous pouvez compléter les termes de la présente Licence par les suivants (si vous y êtes autorisé par les détenteurs du copyright sur ce matériel) :

- a) Rejet de garantie ou limitation de responsabilité soumis aux termes des sections 15 et 16 de la présente Licence ou
- b) Exigence de conservation des mentions légales raisonnables indiquées ou des attributions de l'auteur contenues dans ce Matériel ou dans les Mentions légales appropriées affichées par les œuvres les contenant ou
- c) Interdiction de mal interpréter l'origine de ce matériel ou exigence de désigner les versions modifiées dudit matériel de manières raisonnables et différentes de la version originale ou
- d) Limitation de l'utilisation des noms des concédants de licence ou des auteurs du matériel à des fins de publicité ou
- e) Refus d'octroyer des droits aux termes de la loi sur les marques commerciales relative à l'utilisation de certains noms commerciaux, marques de commerce ou marques de service ou
- f) Exigence d'indemnisation des concédants de licence et des auteurs dudit matériel par toute personne transférant le matériel (ou des versions modifiées de celui-ci), avec prises en charge contractuelles de responsabilité envers le bénéficiaire, pour toute responsabilité que ces prises en charge contractuelles imposent directement auxdits concédants de licence et auteurs.

Tous les autres termes supplémentaires non permissifs sont considérés comme des « restrictions complémentaires » au sens de la section 10. Si le Programme que vous avez reçu, ou toute partie le constituant, contient un avis indiquant qu'il est régi par la présente Licence ainsi que par un terme présentant une restriction complémentaire, vous pouvez supprimer ce terme. Si un document de licence contient une restriction complémentaire, mais permet de concéder une nouvelle licence ou d'opérer un transfert aux termes de la présente Licence, vous pouvez ajouter à une œuvre protégée du matériel régi par les termes dudit document de licence, attendu que la restriction complémentaire ne survit pas après ladite nouvelle licence ou ledit transfert.

Si vous ajoutez des termes à une œuvre protégée conformément à la présente section, vous devez placer dans les fichiers sources applicables une déclaration stipulant les termes supplémentaires applicables à ces fichiers ou une mention indiquant où trouver les termes applicables.

Les termes supplémentaires, permissifs ou non, peuvent être énoncés sous forme de licence écrite séparée ou sous forme d'exceptions ; les exigences ci-dessus s'appliquent dans un cas comme dans l'autre.

8. Résiliation.

Vous ne pouvez pas diffuser ni modifier une œuvre protégée, sauf lorsque la présente Licence l'autorise expressément. Toute autre tentative de diffusion ou de modification est nulle et annule automatiquement vos droits aux termes de la présente Licence (y compris les licences de brevet octroyées aux termes du troisième paragraphe de la section 11).

Cependant, si vous cessez toutes les infractions à la présente Licence, votre licence obtenue auprès d'un détenteur de copyright donné est rétablie (a) provisoirement, sauf si, et jusqu'à ce que, le détenteur du copyright résilie explicitement et définitivement votre licence et (b) de manière permanente, si le détenteur du copyright n'est pas en mesure de vous avertir de votre infraction par des moyens raisonnables dans les 60 suivant la cessation.

De plus, votre licence obtenue auprès d'un détenteur de copyright donné est rétablie de façon permanente si celui-ci vous avertit de l'infraction par des moyens raisonnables, si vous recevez un avis d'infraction à la présente Licence (quelle que soit l'œuvre) pour la première fois de la part dudit détenteur du copyright et si vous mettez fin à l'infraction dans les 30 jours suivant la réception de l'avis.

L'annulation de vos droits aux termes de la présente section ne résilie pas les licences des tiers ayant reçu des copies ou des droits de votre part aux termes de la présente Licence. Si vos droits ont été annulés et n'ont pas été rétablis de manière permanente, vous ne remplissez pas les critères pour recevoir de nouvelles licences pour ledit matériel aux termes de la section 10.

9. Acceptation facultative pour obtenir des copies.

Vous n'êtes pas tenu d'accepter la présente Licence pour recevoir ou exécuter une copie du Programme. La diffusion auxiliaire d'une œuvre protégée en conséquence de l'utilisation d'une transmission P2P pour recevoir une copie de ce type ne nécessite aucune acceptation. Cependant, rien d'autre que la présente Licence n'octroie le droit de diffuser ou de modifier une quelconque œuvre protégée. Ces actions contreviennent au copyright si vous n'acceptez pas la présente Licence. Par conséquent, en modifiant ou en diffusant une œuvre protégée, vous acceptez la présente Licence.

10. Octroi automatique de licence pour les bénéficiaires en aval.

Chaque fois que vous transférez une œuvre protégée, le bénéficiaire reçoit automatiquement une licence de la part du concédant de licence d'origine lui permettant d'exécuter, modifier et diffuser ladite œuvre, conformément à la présente Licence. Vous n'êtes pas responsable de la mise en conformité des tiers vis-à-vis de la présente Licence.

Une « Transaction d'entité » est une transaction par laquelle le contrôle d'une organisation, ou substantiellement de tous ses actifs, est transféré, une organisation est subdivisée ou des organisations sont fusionnées. Si la diffusion d'une œuvre protégée résulte d'une transaction d'entité, chaque partie à ladite transaction recevant une copie de l'œuvre reçoit aussi toute licence applicable à l'œuvre que possédait le prédécesseur en question ou qu'il pouvait transmettre aux termes du paragraphe précédent, plus un droit de possession de la Source correspondante de l'œuvre émanant du prédécesseur si celui-ci la possède ou peut l'obtenir moyennant des efforts raisonnables.

Vous ne pouvez pas imposer de restrictions complémentaires à l'exercice des droits octroyés ou définis dans la présente Licence. Par exemple, vous ne pouvez pas imposer de droit de licence, de royauté ni tout autre frais pour l'exercice des droits octroyés aux termes de la présente Licence et vous ne pouvez pas déclencher de litige (y compris plainte reconventionnelle ou contre-prétention à un procès) en alléguant qu'une quelconque demande de brevet fait l'objet d'une infraction en réalisant, utilisant, vendant, mettant en vente ou important le Programme ou toute partie le constituant.

11. Brevets.

Un « contributeur » est un détenteur de copyright qui autorise l'utilisation du Programme ou d'une œuvre sur laquelle il repose aux termes de la présente Licence. L'œuvre ainsi concédée en licence est désignée par « version du contributeur ».

Les « Demandes de brevet essentielles » d'un contributeur correspondent à toutes les demandes de brevet détenues ou contrôlées par le contributeur, qu'elles soient déjà acquises ou acquises ci-après, qui sont susceptibles d'entrer en infraction par une manière quelconque, autorisée par la présente Licence, de créer, utiliser et vendre sa version de contributeur, mais qui n'incluent pas les demandes entrant en infraction uniquement par voie de conséquence d'une modification complémentaire de la version du contributeur. Aux fins de la présente définition, le terme « contrôle » inclut le droit d'octroyer des sous-licences de brevet en cohérence avec les exigences de la présente Licence.

Chaque contributeur vous accorde une licence de brevet internationale, non exclusive et sans royauté aux termes des demandes de brevet essentielles du contributeur pour créer, utiliser, vendre, proposer à la vente, importer ou exécuter, modifier et diffuser autrement le contenu de la version du contributeur.

Dans les trois paragraphes suivants, une « licence de brevet » est un accord ou engagement express et nominatif visant à ne pas faire appliquer un brevet (par exemple, une autorisation expresse d'appliquer un brevet ou un avenant pour ne pas poursuivre une personne pour infraction à un brevet). « Octroyer » ladite licence de brevet à un tiers signifie passer un tel accord ou prendre un tel engagement de ne pas appliquer un brevet à l'encontre d'un tiers.

Si vous transférez une œuvre protégée en vous appuyant sciemment sur une licence de brevet et que la Source correspondante de l'œuvre n'est pas mise à la disposition de tous à des fins de copie, gratuitement et conformément aux termes de la présente Licence, par le biais d'un serveur de réseau mis à la disposition du public ou par tout autre moyen immédiatement accessible, vous devez soit (1) mettre la Source correspondante à disposition, soit (2) vous organiser pour vous priver du bénéfice de la licence de brevet pour cette œuvre en particulier, soit (3) vous organiser, conformément aux exigences de la présente Licence, pour étendre la licence de brevet aux bénéficiaires en aval. « S'appuyer sciemment » signifie que vous savez que, concernant la licence de brevet, le transfert de l'œuvre protégée dans un pays ou l'utilisation de l'œuvre protégée par votre bénéficiaire dans un pays entre en infraction avec un ou plusieurs brevets identifiables dans ledit pays dont vous pensez qu'ils sont valides.

Si, conformément à, ou en relation avec, une simple transaction ou organisation, vous transférez ou diffusez, en effectuant le transfert, une œuvre protégée et octroyez une licence de brevet à certains tiers recevant l'œuvre protégée les autorisant à utiliser, diffuser, modifier ou transférer une copie donnée de l'œuvre protégée, la licence de brevet que vous octroyez est automatiquement étendue à tous les bénéficiaires de l'œuvre protégée et des œuvres en découlant.

Une licence de brevet est « discriminatoire » si elle n'entre pas dans le cadre de sa protection, interdit l'exercice, ou est conditionnée par l'absence d'exercice, d'un ou plusieurs droits spécifiquement octroyés aux termes de la présente Licence. Vous ne pouvez pas transférer une œuvre protégée si vous êtes partie à un accord avec un tiers travaillant dans le secteur du logiciel de distribution, aux termes duquel vous réalisez un paiement au bénéfice du tiers en fonction de l'ampleur de votre activité de transfert de l'œuvre et aux termes duquel le tiers garantit à toute partie recevant l'œuvre protégée de votre part une licence de brevet discriminatoire (a) en rapport avec des copies de l'œuvre protégée que vous transférez (ou des copies de ces copies) ou (b) principalement pour, et en rapport avec, des produits ou compilations spécifiques contenant l'œuvre protégée, sauf si vous passez ledit arrangement, ou si ladite licence est octroyée, avant le 28 mars 2007.

Rien dans la présente Licence ne saurait être considéré comme excluant ou limitant une quelconque licence implicite ou d'autres recours en infraction dont vous pourriez sinon bénéficier aux termes de la loi applicable aux brevets.

12. Absence d'abandon de liberté d'autrui.

Si vous êtes soumis à des conditions (sur décision de justice, accord ou autre) contraires aux conditions de la présente Licence, elles ne vous exemptent pas des conditions de la présente Licence. Si vous ne pouvez pas transférer une œuvre protégée en satisfaisant simultanément vos obligations aux termes de la présente Licence et toute autre obligation applicable, vous ne pouvez pas la céder du tout. Par exemple, si vous convenez de termes vous obligeant à collecter des royalties sur le transfert par ceux à qui vous transférez le Programme, le seul moyen pour vous de satisfaire à la fois à ces termes et la présente Licence consiste à ne pas transférer le Programme.

13. Utilisation avec la Licence Publique Générale GNU Affero.

Nonobstant toute autre disposition de la présente Licence, vous avez le droit d'associer ou de combiner toute œuvre protégée avec une œuvre sous licence aux termes de la version 3 de la Licence Publique Générale GNU Affero, dans une seule œuvre combinée, et de transférer l'œuvre ainsi produite. Les termes de la présente Licence demeureront applicables à la partie constituant l'œuvre protégée, mais les exigences spéciales de la Licence Publique Générale GNU Affero, section 13, relative à l'interaction sur un réseau, s'appliqueront à la combinaison en tant que telle.

14. Versions révisées de la présente Licence.

La Free Software Foundation peut occasionnellement publier des versions révisées et/ou de nouvelles versions de la Licence Publique Générale GNU. Ces nouvelles versions seront dans l'esprit à la présente version, mais certains détails pourront diverger pour traiter de nouveaux problèmes ou de nouvelles préoccupations.

Un numéro distinct est attribué à chaque version. Si le Programme spécifie qu'une certaine version numérotée de la Licence Publique Générale GNU « ou toute version ultérieure » s'y applique, vous avez la possibilité d'appliquer les conditions générales de ladite version numérotée ou de toute version ultérieure publiée par la Free Software Foundation. Si le Programme ne spécifie pas de numéro de version de la Licence Publique Générale GNU, vous pouvez choisir n'importe quelle version publiée par la Free Software Foundation. Si le Programme indique qu'un mandataire peut décider quelles versions ultérieures de la Licence Publique Générale GNU utiliser, la déclaration publique d'acceptation d'une version par ledit mandataire vous autorise à choisir cette version du Programme de manière permanente.

Les versions ultérieures de la licence peuvent vous accorder des droits supplémentaires ou différents. Cependant, aucune obligation supplémentaire n'est imposée aux auteurs ou détenteurs de copyright choisissant d'appliquer une version ultérieure.

15. Rejet de garantie.

IL N'EXISTE AUCUNE GARANTIE POUR LE PROGRAMME DANS LA MESURE AUTORISÉE PAR LA LOI EN VIGUEUR. SAUF MENTION CONTRAIRE ÉCRITE, LES DÉTENTEURS DE COPYRIGHT ET/OU LES AUTRES TIERS FOURNISSENT LE PROGRAMME « EN L'ÉTAT », SANS GARANTIE D'AUCUNE SORTE, QU'ELLE SOIT EXPRESSE OU TACITE, Y COMPRIS, MAIS SANS S'Y LIMITER, LES GARANTIES IMPLICITES DE QUALITÉ MARCHANDE ET D'ADAPTATION À UN USAGE PARTICULIER. L'ENSEMBLE DU RISQUE RELATIF À LA QUALITÉ ET LA PERFORMANCE DU PROGRAMME PÈSE SUR VOUS. SI LE PROGRAMME S'AVÈRE DÉFECTUEUX, VOUS ASSUMEREZ LE COÛT DE TOUTES LES OPÉRATIONS D'ENTRETIEN, RÉPARATION OU CORRECTION NÉCESSAIRES.

16. Limitation de responsabilité.

EN AUCUN CAS, SAUF SI LA LOI L'EXIGE OU SI VOUS L'AVEZ CONVENU PAR ÉCRIT, LE DÉTENTEUR DE COPYRIGHT OU TOUT AUTRE TIERS MODIFIANT ET/OU TRANSFÉRANT LE PROGRAMME SELON L'AUTORISATION CI-DESSUS NE SAURAIT ÊTRE TENU POUR RESPONSABLE ENVERS VOUS POUR LES DOMMAGES, Y COMPRIS TOUT DOMMAGE GÉNÉRAL, SPÉCIAL, ACCIDENTEL OU CONSÉCUTIF ÉMANANT DE L'UTILISATION OU DE L'INCAPACITÉ À UTILISER LE PROGRAMME (Y COMPRIS, MAIS SANS S'Y LIMITER, LA PERTE DE DONNÉES, LE MANQUE D'EXACTITUDE DES DONNÉES, LES PERTES ENDURÉES PAR VOUS-MÊME OU TOUT TIERS OU L'INCAPACITÉ DU PROGRAMME À FONCTIONNER AVEC TOUT AUTRE PROGRAMME), MÊME SI LE DÉTENTEUR OU TOUT AUTRE PARTIE AVAIT CONNAISSANCE DU RISQUE QUE CES DOMMAGES SURVIENNENT.

17. Interprétation des Sections 15 et 16.

Si le rejet de garantie et la limitation de responsabilité précités ne peuvent pas être dotés d'un effet légal localement, conformément à leurs termes, les tribunaux compétents appliqueront la loi locale s'approchant le plus d'un rejet absolu de responsabilité civile vis-à-vis du Programme, sauf si une garantie ou une prise en charge de responsabilité accompagne une copie du Programme contre compensation.

Déclarations de sécurité

Avertissement de marque CE :

Ce produit est de classe B. Dans un environnement domestique, il peut produire des interférences radio. Dans ce cas, l'utilisateur peut être tenu de prendre des mesures adéquates.

Déclaration FCC :

Cet équipement a été testé et s'avère conforme aux limites applicables aux appareils numériques de classe B, conformément à la partie 15 des Règles FCC. Ces limites sont destinées à fournir une protection raisonnable contre les perturbations nuisibles dans une installation résidentielle. Cet équipement génère, utilise et peut rayonner une énergie de radiofréquence et, s'il n'est pas installé et utilisé conformément aux instructions, il peut produire des interférences nuisibles avec la communication radio. Cependant, il n'est pas garanti qu'aucune interférence ne se produise dans une installation donnée. Si cet équipement produit des interférences nuisibles à la réception de la radio ou de la télévision, ce qui peut être déterminé en éteignant puis en rallumant l'équipement, l'utilisateur est encouragé à essayer de corriger les interférences en prenant une des mesures suivantes :

- Réorientation ou déplacement de l'antenne réceptrice.
- Éloignement de l'équipement et du récepteur.
- Connexion de l'équipement dans une prise d'un autre circuit que celui auquel le récepteur est connecté.
- Consultez le revendeur ou un technicien radio/TV expérimenté pour obtenir de l'aide.

Ce dispositif se conforme à la partie 15 des Règles FCC. Le fonctionnement est soumis aux deux conditions suivantes : 1) Ce dispositif ne risque pas de produire des interférences nuisibles, et 2) il doit accepter tous types d'interférences reçues, y compris celles qui peuvent entraîner un dysfonctionnement.

Mise en garde FCC :

Tout changement ou modification non expressément approuvés par la partie responsable de sa conformité risque d'invalider l'autorisation d'utiliser cet appareil accordée à l'utilisateur.

Le fonctionnement dans les bandes de 5,15 à 5,25 GHz / 5,470 à 5,725 GHz est limité à un usage intérieur seulement.

DÉCLARATION IMPORTANTE :

Déclaration de la FCC relative à l'exposition aux radiations :

Cet équipement est conforme aux limitations concernant l'exposition aux radiations établies par la FCC dans un environnement non contrôlé. Lorsque vous installez et utilisez l'équipement, laissez une distance minimum de 20 cm entre l'élément rayonnant et vous. Afin de maintenir la conformité aux normes d'exposition RF de la FCC, veuillez éviter tout contact direct avec l'antenne pendant la transmission.

Si ce dispositif fonctionnera dans la bande de fréquences de 5,15 à 5,25 GHz, alors il doit être utilisé uniquement à l'intérieur. Cet émetteur ne doit pas être placé près d'une autre antenne ou d'un autre émetteur ni fonctionner en conjonction avec ceux-ci.

La disponibilité de certains canaux spécifiques et/ou bandes de fréquence opérationnelles dépend du pays et est programmée par un microprogramme en usine pour correspondre à la cible prévue. L'utilisateur final ne peut pas accéder au paramètre du microprogramme.

Remarque :

Le fonctionnement est soumis aux deux conditions suivantes :

- 1) Ce dispositif ne risque pas de produire des interférences et
- 2) il doit accepter tous types d'interférences, y compris celles qui peuvent entraîner un dysfonctionnement du périphérique

REMARQUE IMPORTANTE :

Déclaration d'exposition aux rayonnements IC :

Cet équipement est conforme aux limites d'expositions aux rayonnements IC énoncées pour un environnement non contrôlé. Les utilisateurs finaux doivent suivre les directives de fonctionnement spécifiques afin de satisfaire à la conformité aux normes d'exposition RF. Lorsque vous installez et utilisez l'équipement, laissez une distance minimum de 20 cm entre l'élément rayonnant et vous.

Cet émetteur ne doit pas être placé près d'une autre antenne ou d'un autre émetteur ni fonctionner en conjonction avec ceux-ci.

- (i) Le dispositif pour la bande de fréquences 5150-5250 MHz est uniquement à usage intérieur afin de réduire toute interférence nuisible aux systèmes satellite mobiles à canaux ;
- (ii) Le gain d'antenne maximum (2dBi) autorisé (pour les dispositifs dans la bande de fréquences 5725-5825 MHz) pour être en conformité avec les limites e.i.r.p. spécifiées pour un fonctionnement point à point et autre comme approprié, tel qu'indiqué dans la section A9.2(3).

De plus, les radars à forte puissance sont désignés comme les utilisateurs principaux (c'est-à-dire qu'ils sont prioritaires) des bandes 5250-5350 MHz et 5650-5850 MHz. Ils peuvent provoquer des perturbations électromagnétiques sur les appareils de type LELAN (réseau de communication local sans licence) ou les endommager.

Règlement d'Industrie Canada

Les conditions de fonctionnement sont sujettes à deux conditions :

- (1) Ce périphérique ne doit pas causer d'interférence et
- (2) Ce périphérique doit accepter toute interférence, y compris celles qui peuvent perturber son bon fonctionnement.